



BU LİSTE ÜRÜNLERİNDE HIZLI TEKLİF ALABİLİRSİNİZ

**Tüm Markaların
Güncel Fiyat Listeleri
web sitemizde
www.eeselektrik.com**





10 Ekim 2022

Şalt ve Enstalasyon Tekniği

siemens.com.tr

SIEMENS

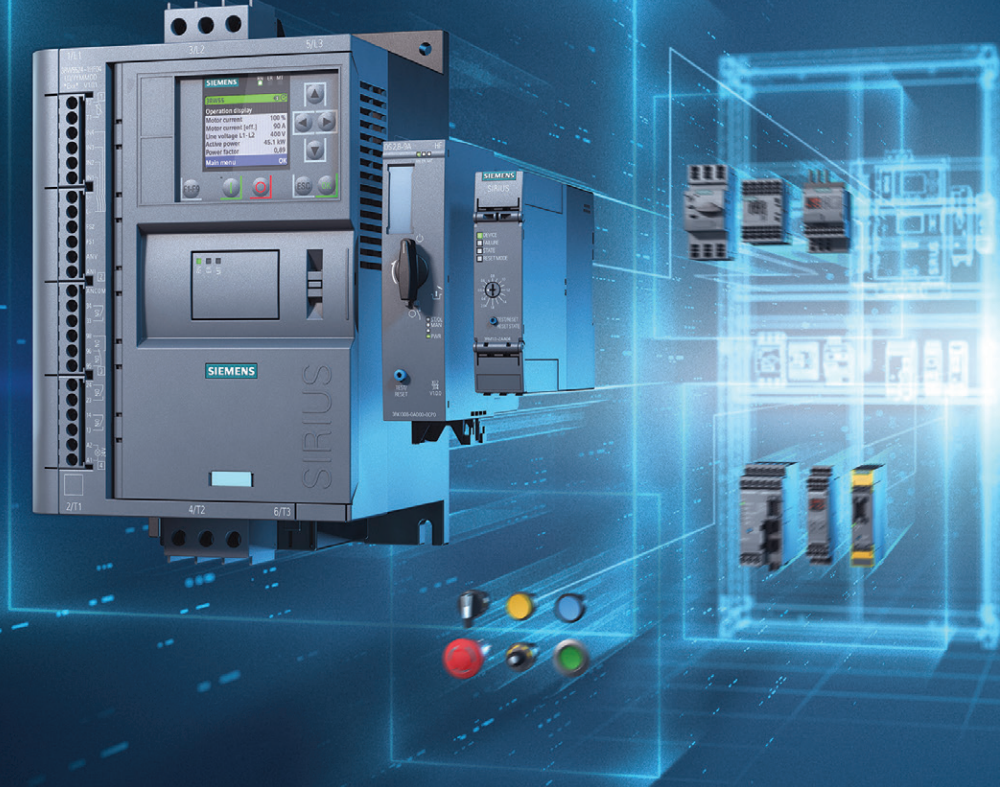

Sirius Hybrid Motor Yolvericiler

SIRIUS Hybrid çözümleri, verimli anahtarlama, enerji tasarruflu kullanım ve uzun ömre sahip yumuşak ve direkt motor yol vericileri, modern hibrit anahtarlama teknolojisinin verdiği güvenle kullanmanızı sağlar.

Otomasyon sistemlerine entegre edilmeleri kolaydır ve mevcut çok sayıda motor verisine erişebilmeleri sayesinde yüksek düzeyde tesis şeffaflığı sağlarlar. Kompakt boyutları ile de kumanda panosunda size yer kazandırır. Sirius endüstriyel kontrol ürünleri ile kontrolde mükemmellik.

siemens.com.tr/sirius

SIEMENS

SIEMENS

Şalt ve Enstalasyon Tekniđi

Fiyat Listesi
10 EKİM 2022



Digipartner uygulaması ile size artık daha yakınız!
Erişim adresleri: Appstore / GooglePlay: "Siemens DigiPartner"
www.siemensdigipartner.com

Teknik Destek

444 0 747

teknikdestek.tr@siemens.com

Fiyat listesi'ni pdf formatında aşağıdaki adresten download edebilirsiniz.
<https://new.siemens.com/tr/tr/sirket/fiyat-listesi.html>

| | | | |
|-----------------------------------------------------------|----------|-----------------------------------------------------------------|---------|
| 5SL Classic Serisi 6 kA Otomatlar | 1 | SENTRON 3NP1 NH - Bıçaklı Sigortalı Yük Ayırıcı | 104 |
| 5SL6 Serisi 6 kA Otomatlar | 2,3 | Alçak Gerilim Güç Kondansatörleri | 105-106 |
| 5SL4 Serisi 10 kA Otomatlar | 4,5 | Harmonik Reaktörler | 106 |
| 5SY5 DC Otomatlar | 6 | SIRIUS Kondansatör Kontaktörleri | 106 |
| Yardımcı Donanımlar | 7 | Dinamik Kompanzasyon Ürünleri, Reaktif Güç Rölesi | 105 |
| Kaçak Akım Koruma Röleleri | 9,11 | SENTRON PAC Enerji Analizörleri | 108,109 |
| SIQUENCE Serisi Kaçak Akım Koruma Röleleri | 12 | SENTRON PAC Enerji Analizörleri ve Kalite Kaydediciler | 110 |
| Kaçak Akım Koruma Röleli Otomatlar | 12,13,15 | SENTRON PAC Enerji Sayaçları ve Aksesuarları | 111,112 |
| Ark Hatası Algılama Cihazları | 15 | SENTRON Powermanager Enerji izleme ve Yönetimi Yazılımı | 113 |
| Yardımcı Donanımlar | 16 | SENTRON 3LD Ana Şalter / Acil Stop Şalteri | 114-117 |
| Alçak Gerilim Parafudrları | 17 | 3LFO Serisi Paket Şalterler ve Aksesuarları | 118,119 |
| INSTA Kontaktörler | 18 | 3SU1 Serisi Plastik Buton Elemanları | 120,121 |
| INSTA Kontaktörler için Yardımcı Kontaklar | 18 | 3SU1 Serisi Metal Buton Elemanları | 122,123 |
| Uzaktan Kumanda Darbe Akım Şalteri | 18 | 3SU1 Serisi 30 mm, Mat Metal, Yassı Buton Elemanları | 124 |
| Silindirik Sigortalar (Kartuş Sigortalar) | 19 | 3SU1 Serisi Potansiyometreler, Joystick Butonlar ve Aksesuarlar | 125,126 |
| Minized Sigortalar | 20 | 3SU1 Serisi Metal ve Plastik Gövdeli Buton Kutuları | 127 |
| Neozed Sigortalar | 20 | 3SU1 Serisi Plastik Buton Kafaları | 128 |
| Topraklı Priz (Raya Montaja Uygun) | 20 | 3SU1 Serisi Metal Buton Kafaları | 129 |
| İşletme Saat Sayacı | 20 | SIRIUS ACT Profinet Haberleşmeli Buton ve Sinyal Ürünleri | 130,131 |
| Haftalık Digital Şalt Saati | 20 | 3SB6 Serisi 22 mm Buton Elemanları ve Aksesuarları | 133-135 |
| Günlük Mekanik Şalt Saati | 20 | 3SB2 Serisi 16 mm Buton Elemanları ve Aksesuarları | 136 |
| NH - Bıçaklı Sigorta Buşonları ve Altlıkları | 21 | SIRIUS Çift-El Konsolları ve Ayak Pedalları | 137 |
| Çift Göstergeli NH Buşonlar | 21 | SIRIUS 3SK1,3SK1 Emniyet Röleleri | 138,139 |
| SITOR Hızlı Sigorta Buşonları | 22 | Menteşe Emniyet Şalterleri | 140 |
| NH Bıçaklı Sigortalar için Yardımcı Donanımlar | 23 | Mekanik Emniyet Şalterleri | 140,141 |
| Diazed Sigortalar | 23 | RFID ve Manyetik Emniyet Şalterleri | 142 |
| SIRIUS Innovation 3RT2 Serisi Kontaktör ve aks. | 24-27 | İpli Emniyet Şalterleri | 143 |
| SIRIUS Innovation 3RH2 Serisi Yardımcı Kontaktörler | 28 | 3SE5 - Nihayet Şalterleri | 144,145 |
| SIRIUS Innovation Bara Besleme Modülleri | 28 | 3SE5 - Aksesuarlar | 146 |
| SIRIUS Innovation 3RV2 Serisi Motor Koruma Şalterleri | 29 | Sinyal Kolonları | 147,148 |
| SIRIUS Innovation 3RV2 Aksesuarları | 30 | Interface Dönüştürücüler | 149 |
| SIRIUS Innovation 3RU2 ve 3RB3 Serisi Termik Röleler | 31 | 3RQ3 Kuplaj Röleleri | 150 |
| SIRIUS Innovation Aksesuarları | 32 | LZ Kuplaj Röleleri | 151,152 |
| 3TG 10 - Mini Kontaktör, 3TF2 Serisi Kontaktörler | 33 | SIRIUS Zaman Röleleri | 153 |
| Yedek Bobinler | 34 | 3UG Serisi Kontrol Röleleri | 154 |
| Yedek Ana Kontaklar ve Yardımcı Kontak Takımları | 35 | PTC Termistör Koruma Röleleri | 155 |
| Mekanik Kilitleme Mekanizması | 35 | Sıcaklık Denetleme Röleleri | 155 |
| Elektronik Aşırı Akım Rölesi 3RB20, 3RB22, 3RB29 | 36 | DC Besleme / Güç Kaynakları | 158 |
| 3RA Serisi Yolverme Kombinasyonları | 36 | Emniyet - çolasyon Transformatörleri | 158 |
| SIRIUS Bara Sistem Ürünleri | 37 | Orta Gerilim Vakum Kesiciler ve Kontaktörler | 157-160 |
| Solid State Röleler | 38 | SINAMICS V20 Hız Kontrol Cihazları | 161 |
| SIRIUS 3RM1 Motor Yolvericiler | 39 | 7SR Aşırı Akım Koruma Röleleri | 162 |
| ET200SP Motor Yolvericiler | 40 | SIPROTEC 7SJ-7SR Aşırı Akım Koruma Röleleri | 163 |
| SIRIUS 3RW55, 3RW52, 3RW50, 3RW40, 3RW30, 3RW44 | 41-44 | SIPROTEC 7SJ Aşırı Akım Koruma ve 7SK Motor Koruma Röleleri | 164 |
| Simocode PRO | 45-47 | SIPROTEC5 7SJ8 Aşırı Akım ve 7UM8 Motor/Generator Kor. Röleleri | 165 |
| AS-Interface | 48,49 | SIPROTEC5 7UT8 Trafo Diferansiyel Koruma Röleleri | 166 |
| SENTRON 3VA Kompakt Güç Şalterleri | 50-71 | Siprotec 7SD80 Hat Diferansiyel Koruma Rölesi | 167 |
| SENTRON 3VM Kompakt Güç Şalterleri | 72-76 | 7RW80 Gerilim Koruma Röleleri ve Röle Yazılımları | 168 |
| Kaçak Akım Koruma Kombinasyonları | 77 | 7PA ve 7XG Yardımcı Cihazlar | 169 |
| SENTRON 3WL Açık Tip Otomatik Şalterler | 78-87 | SICAM P50, P850 Enerji Analizörleri | 170 |
| SENTRON 3WT Açık Tip Güç Şalterleri | 90-92 | SICAM P855, Q100 Kalite Kaydediciler | 171 |
| SENTRON ATC 6300 Otomatik Şebeke Jeneratör Kumanda Cihazı | 93 | SICAM Enerji Kalite Kaydedici, Transducer ve Dağıtım | |
| SENTRON ATC 3100 Otomatik Şebeke Jeneratör Kumanda Cihazı | 94 | Şebekesi Arıza Tespit Cihazları | 172 |
| SENTRON 3KD Yük Kesicileri | 95-98 | Dağıtım Şebekesi Arıza Tespit Cihazları ve | |
| SENTRON 3KC Manuel Transfer Şalteri | 99-102 | 7XG31 Ark Koruma Cihazları | 173 |
| SENTRON NJ4 Dikey Tip Yük Kesici | 103 | SICAM A8000 RTU Cihazları | 174 |
| SENTRON 3KF Tipi Sigortalı Yük Kesicileri | 103 | Bina Ürünleri - Oda Termostatları | 177 |

SENTRON koruma cihazları

Otomatik sigortalar

| Malzeme Cinsi | Tip | Anma Akımı I_n (A) | Şipariş No | Birim Fiyatı TL | Min. Sipariş Adedi |
|---------------|-----|----------------------|------------|-----------------|--------------------|
|---------------|-----|----------------------|------------|-----------------|--------------------|

5SL Klasik 6 kA Otomatlar 230 / 400 V AC

Bir fazlı anahtarlı otomatik sigortalar



5SL61...-YA

Çabuk
Karakterli



| | | | | |
|---|----|-------------|--------|----|
| B | 6 | 5SL6106-6YA | 112,00 | 12 |
| B | 10 | 5SL6110-6YA | 93,00 | 12 |
| B | 16 | 5SL6116-6YA | 93,00 | 12 |
| B | 20 | 5SL6120-6YA | 93,00 | 12 |
| B | 25 | 5SL6125-6YA | 93,00 | 12 |
| B | 32 | 5SL6132-6YA | 112,00 | 12 |
| B | 40 | 5SL6140-6YA | 129,00 | 12 |

Bir fazlı anahtarlı otomatik sigortalar



5SL61...-YA

Yavaş
Karakterli



| | | | | |
|---|----|-------------|--------|----|
| C | 6 | 5SL6106-7YA | 133,00 | 12 |
| C | 8 | 5SL6108-7YA | 122,00 | 12 |
| C | 10 | 5SL6110-7YA | 110,00 | 12 |
| C | 16 | 5SL6116-7YA | 110,00 | 12 |
| C | 20 | 5SL6120-7YA | 110,00 | 12 |
| C | 25 | 5SL6125-7YA | 110,00 | 12 |
| C | 32 | 5SL6132-7YA | 114,00 | 12 |
| C | 40 | 5SL6140-7YA | 139,00 | 12 |

Bir faz ve nötr kesmeli anahtarlı otomatik sigortalar



5SL65...-YA

Çabuk
Karakterli



| | | | | |
|---|----|-------------|--------|---|
| B | 6 | 5SL6506-6YA | 278,00 | 6 |
| B | 10 | 5SL6510-6YA | 278,00 | 6 |
| B | 16 | 5SL6516-6YA | 278,00 | 6 |
| B | 20 | 5SL6520-6YA | 278,00 | 6 |
| B | 25 | 5SL6525-6YA | 278,00 | 6 |
| B | 32 | 5SL6532-6YA | 293,00 | 6 |
| B | 40 | 5SL6540-6YA | 315,00 | 6 |

Üç fazlı anahtarlı otomatik sigortalar



5SL63...-YA

Yavaş
Karakterli

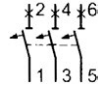

| | | | | |
|---|----|-------------|--------|---|
| C | 6 | 5SL6306-7YA | 446,00 | 4 |
| C | 8 | 5SL6308-7YA | 446,00 | 4 |
| C | 10 | 5SL6310-7YA | 446,00 | 4 |
| C | 16 | 5SL6316-7YA | 446,00 | 4 |
| C | 20 | 5SL6320-7YA | 446,00 | 4 |
| C | 25 | 5SL6325-7YA | 446,00 | 4 |
| C | 32 | 5SL6332-7YA | 467,00 | 4 |
| C | 40 | 5SL6340-7YA | 475,00 | 4 |

Üç faz ve nötr kesmeli anahtarlı otomatik sigortalar



5SL66...-YA

Yavaş
Karakterli

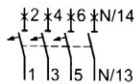

| | | | | |
|---|----|-------------|--------|---|
| C | 6 | 5SL6606-7YA | 751,00 | 4 |
| C | 8 | 5SL6608-7YA | 751,00 | 4 |
| C | 10 | 5SL6610-7YA | 751,00 | 4 |
| C | 16 | 5SL6616-7YA | 751,00 | 4 |
| C | 20 | 5SL6620-7YA | 751,00 | 4 |
| C | 25 | 5SL6625-7YA | 769,00 | 4 |
| C | 32 | 5SL6632-7YA | 777,00 | 4 |
| C | 40 | 5SL6640-7YA | 798,00 | 4 |

SENTRON koruma cihazları

Otomatik sigortalar

| Malzeme Cinsi | Tip | Anma Akımı I_n (A) | Şipariş No | Birim Fiyatı TL | Min. Sipariş Adedi |
|---------------|-----|----------------------|------------|-----------------|--------------------|
|---------------|-----|----------------------|------------|-----------------|--------------------|

5SL 6 kA Otomatlar 230 / 400 V AC

Bir fazlı anahtarlı otomatik sigortalar



5SL61...

Çabuk
Karakterli



| | | | | |
|---|----|-----------|--------|----|
| B | 6 | 5SL6106-6 | 122,00 | 12 |
| B | 10 | 5SL6110-6 | 100,00 | 12 |
| B | 16 | 5SL6116-6 | 100,00 | 12 |
| B | 20 | 5SL6120-6 | 100,00 | 12 |
| B | 25 | 5SL6125-6 | 100,00 | 12 |
| B | 32 | 5SL6132-6 | 122,00 | 12 |
| B | 40 | 5SL6140-6 | 135,00 | 12 |

Bir fazlı anahtarlı otomatik sigortalar



5SL61...

Yavaş
Karakterli



| | | | | |
|---|-----|-----------|--------|----|
| C | 0.5 | 5SL6105-7 | 168,00 | 12 |
| C | 1 | 5SL6101-7 | 168,00 | 12 |
| C | 1.6 | 5SL6115-7 | 168,00 | 12 |
| C | 2 | 5SL6102-7 | 168,00 | 12 |
| C | 3 | 5SL6103-7 | 168,00 | 12 |
| C | 4 | 5SL6104-7 | 168,00 | 12 |
| C | 6 | 5SL6106-7 | 143,00 | 12 |
| C | 8 | 5SL6108-7 | 126,00 | 12 |
| C | 10 | 5SL6110-7 | 114,00 | 12 |
| C | 16 | 5SL6116-7 | 114,00 | 12 |
| C | 20 | 5SL6120-7 | 114,00 | 12 |
| C | 25 | 5SL6125-7 | 114,00 | 12 |
| C | 32 | 5SL6132-7 | 125,00 | 12 |
| C | 40 | 5SL6140-7 | 150,00 | 12 |
| C | 50 | 5SL6150-7 | 196,00 | 12 |
| C | 63 | 5SL6163-7 | 248,00 | 12 |

Bir faz ve nötr kesmeli anahtarlı otomatik sigortalar



5SL65...

Yavaş
Karakterli



| | | | | |
|---|----|-----------|--------|---|
| C | 6 | 5SL6506-7 | 297,00 | 6 |
| C | 10 | 5SL6510-7 | 297,00 | 6 |
| C | 16 | 5SL6516-7 | 297,00 | 6 |
| C | 20 | 5SL6520-7 | 297,00 | 6 |
| C | 25 | 5SL6525-7 | 297,00 | 6 |
| C | 32 | 5SL6532-7 | 311,00 | 6 |
| C | 40 | 5SL6540-7 | 331,00 | 6 |
| C | 50 | 5SL6550-7 | 432,00 | 6 |

SENTRON koruma cihazları

Otomatik sigortalar

| Malzeme Cinsi | Tip | Anma Akımı I_n (A) | Şipariş No | Birim Fiyatı TL | Min. Sipariş Adedi |
|---------------|-----|----------------------|------------|-----------------|--------------------|
|---------------|-----|----------------------|------------|-----------------|--------------------|

5SL Klasik 6 kA Otomatlar 230 / 400 V AC

İki fazlı anahtarlı otomatik sigortalar



5SL62...

Yavaş Karakterli



| | | | | |
|---|-----|-----------|--------|---|
| C | 0.5 | 5SL6205-7 | 412,00 | 6 |
| C | 1 | 5SL6201-7 | 412,00 | 6 |
| C | 1.6 | 5SL6215-7 | 412,00 | 6 |
| C | 2 | 5SL6202-7 | 412,00 | 6 |
| C | 3 | 5SL6203-7 | 412,00 | 6 |
| C | 4 | 5SL6204-7 | 412,00 | 6 |
| C | 6 | 5SL6206-7 | 357,00 | 6 |
| C | 8 | 5SL6208-7 | 357,00 | 6 |
| C | 10 | 5SL6210-7 | 357,00 | 6 |
| C | 16 | 5SL6216-7 | 357,00 | 6 |
| C | 20 | 5SL6220-7 | 357,00 | 6 |
| C | 25 | 5SL6225-7 | 357,00 | 6 |
| C | 32 | 5SL6232-7 | 383,00 | 6 |
| C | 40 | 5SL6240-7 | 408,00 | 6 |
| C | 50 | 5SL6250-7 | 528,00 | 6 |
| C | 63 | 5SL6263-7 | 702,00 | 6 |

Üç fazlı anahtarlı otomatik sigortalar



5SL63...

Yavaş Karakterli

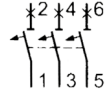

| | | | | |
|---|-----|-----------|--------|---|
| C | 0.5 | 5SL6305-7 | 684,00 | 4 |
| C | 1 | 5SL6301-7 | 684,00 | 4 |
| C | 1.6 | 5SL6315-7 | 684,00 | 4 |
| C | 2 | 5SL6302-7 | 572,00 | 4 |
| C | 3 | 5SL6303-7 | 572,00 | 4 |
| C | 4 | 5SL6304-7 | 572,00 | 4 |
| C | 6 | 5SL6306-7 | 474,00 | 4 |
| C | 8 | 5SL6308-7 | 474,00 | 4 |
| C | 10 | 5SL6310-7 | 474,00 | 4 |
| C | 16 | 5SL6316-7 | 474,00 | 4 |
| C | 20 | 5SL6320-7 | 474,00 | 4 |
| C | 20 | 5SL6325-7 | 474,00 | 4 |
| C | 32 | 5SL6332-7 | 495,00 | 4 |
| C | 40 | 5SL6340-7 | 504,00 | 4 |
| C | 50 | 5SL6350-7 | 681,00 | 4 |
| C | 63 | 5SL6363-7 | 776,00 | 4 |

Üç faz ve nötr kesmeli anahtarlı otomatik sigortalar



5SL66...

Yavaş Karakterli

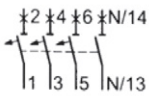

| | | | | |
|---|----|-----------|--------|---|
| C | 6 | 5SL6606-7 | 780,00 | 3 |
| C | 10 | 5SL6610-7 | 780,00 | 3 |
| C | 16 | 5SL6616-7 | 780,00 | 3 |
| C | 20 | 5SL6620-7 | 780,00 | 3 |
| C | 25 | 5SL6625-7 | 780,00 | 3 |
| C | 32 | 5SL6632-7 | 826,00 | 3 |
| C | 40 | 5SL6640-7 | 849,00 | 3 |
| C | 50 | 5SL6650-7 | 936,00 | 3 |
| C | 63 | 5SL6663-7 | 999,00 | 3 |

SENTRON koruma cihazları

Otomatik sigortalar

| Malzeme Cinsi | Tip | Anma Akımı I_n (A) | Şipariş No | Birim Fiyatı TL | Min. Sipariş Adedi |
|---------------|-----|----------------------|------------|-----------------|--------------------|
|---------------|-----|----------------------|------------|-----------------|--------------------|

5SL 6 kA Otomatlar 230 / 400 V AC

Bir fazlı anahtarlı otomatik sigortalar



5SL41...

Çabuk
Karakterli



| | | | | |
|---|----|-----------|--------|----|
| B | 6 | 5SL4106-6 | 203,00 | 12 |
| B | 10 | 5SL4110-6 | 179,00 | 12 |
| B | 16 | 5SL4116-6 | 179,00 | 12 |
| B | 20 | 5SL4120-6 | 179,00 | 12 |
| B | 25 | 5SL4125-6 | 179,00 | 12 |
| B | 32 | 5SL4132-6 | 227,00 | 12 |
| B | 40 | 5SL4140-6 | 260,00 | 12 |
| B | 50 | 5SL4150-6 | 348,00 | 12 |

Bir fazlı anahtarlı otomatik sigortalar



5SL41...

Yavaş
Karakterli



| | | | | |
|---|-----|-----------|--------|----|
| C | 0.5 | 5SL4105-7 | 225,00 | 12 |
| C | 1 | 5SL4101-7 | 225,00 | 12 |
| C | 1.6 | 5SL4115-7 | 225,00 | 12 |
| C | 2 | 5SL4102-7 | 225,00 | 12 |
| C | 3 | 5SL4103-7 | 225,00 | 12 |
| C | 4 | 5SL4104-7 | 225,00 | 12 |
| C | 6 | 5SL4106-7 | 205,00 | 12 |
| C | 8 | 5SL4108-7 | 205,00 | 12 |
| C | 10 | 5SL4110-7 | 205,00 | 12 |
| C | 16 | 5SL4116-7 | 205,00 | 12 |
| C | 20 | 5SL4120-7 | 205,00 | 12 |
| C | 25 | 5SL4125-7 | 205,00 | 12 |
| C | 32 | 5SL4132-7 | 227,00 | 12 |
| C | 40 | 5SL4140-7 | 275,00 | 12 |
| C | 50 | 5SL4150-7 | 327,00 | 12 |
| C | 63 | 5SL4163-7 | 569,00 | 12 |
| C | 80 | 5SP4180-7 | 752,00 | 6 |
| C | 100 | 5SP4191-7 | 892,00 | 6 |
| C | 125 | 5SP4192-7 | 991,00 | 6 |



5SP41...

Bir faz ve nötr kesmeli anahtarlı otomatik sigortalar



5SP41...

Yavaş
Karakterli



| | | | | |
|---|----|-----------|--------|----|
| C | 6 | 5SL4506-7 | 547,00 | 12 |
| C | 10 | 5SL4510-7 | 547,00 | 12 |
| C | 13 | 5SL4513-7 | 547,00 | 12 |
| C | 16 | 5SL4516-7 | 547,00 | 12 |
| C | 20 | 5SL4520-7 | 547,00 | 12 |
| C | 25 | 5SL4525-7 | 547,00 | 12 |
| C | 32 | 5SL4532-7 | 565,00 | 12 |
| C | 40 | 5SL4540-7 | 621,00 | 12 |
| C | 50 | 5SL4550-7 | 810,00 | 12 |
| C | 63 | 5SL4563-7 | 862,00 | 12 |

10 kA Otomatların A ve D tipi açma karakteristikleri için satış birimlerimizle temasa geçiniz.

SENTRON koruma cihazları

Otomatik sigortalar

| Malzeme Cinsi | Tip | Anma Akımı I_n (A) | Şipariş No | Birim Fiyatı TL | Min. Sipariş Adedi |
|---------------|-----|----------------------|------------|-----------------|--------------------|
|---------------|-----|----------------------|------------|-----------------|--------------------|

5SL 6 kA Otomatlar 230 / 400 V AC

İki fazlı anahtarlı otomatik sigortalar



5SL42...

Yavaş Karakterli



| | | | | |
|---|-----|-----------|----------|---|
| C | 0.5 | 5SL4205-7 | 739,00 | 6 |
| C | 1 | 5SL4201-7 | 739,00 | 6 |
| C | 1.6 | 5SL4215-7 | 739,00 | 6 |
| C | 2 | 5SL4202-7 | 739,00 | 6 |
| C | 3 | 5SL4203-7 | 739,00 | 6 |
| C | 4 | 5SL4204-7 | 739,00 | 6 |
| C | 6 | 5SL4206-7 | 692,00 | 6 |
| C | 8 | 5SL4208-7 | 692,00 | 6 |
| C | 10 | 5SL4210-7 | 692,00 | 6 |
| C | 13 | 5SL4213-7 | 692,00 | 6 |
| C | 16 | 5SL4216-7 | 692,00 | 6 |
| C | 20 | 5SL4220-7 | 692,00 | 6 |
| C | 25 | 5SL4225-7 | 692,00 | 6 |
| C | 32 | 5SL4232-7 | 708,00 | 6 |
| C | 40 | 5SL4240-7 | 801,00 | 6 |
| C | 50 | 5SL4250-7 | 1.039,00 | 6 |
| C | 63 | 5SL4263-7 | 1.113,00 | 6 |
| C | 80 | 5SP4280-7 | 2.048,00 | 3 |
| C | 100 | 5SP4291-7 | 2.544,00 | 3 |
| C | 125 | 5SP4292-7 | 2.974,00 | 3 |

Üç fazlı anahtarlı otomatik sigortalar



5SL43...

Yavaş Karakterli



| | | | | |
|---|-----|-----------|----------|---|
| C | 0.5 | 5SL4305-7 | 979,00 | 4 |
| C | 1 | 5SL4301-7 | 979,00 | 4 |
| C | 1.6 | 5SL4315-7 | 979,00 | 4 |
| C | 2 | 5SL4302-7 | 979,00 | 4 |
| C | 3 | 5SL4303-7 | 979,00 | 4 |
| C | 4 | 5SL4304-7 | 979,00 | 4 |
| C | 6 | 5SL4306-7 | 856,00 | 4 |
| C | 8 | 5SL4308-7 | 856,00 | 4 |
| C | 10 | 5SL4310-7 | 856,00 | 4 |
| C | 16 | 5SL4316-7 | 856,00 | 4 |
| C | 20 | 5SL4320-7 | 856,00 | 4 |
| C | 25 | 5SL4325-7 | 856,00 | 4 |
| C | 32 | 5SL4332-7 | 917,00 | 4 |
| C | 40 | 5SL4340-7 | 1.088,00 | 4 |
| C | 50 | 5SL4350-7 | 1.221,00 | 4 |
| C | 63 | 5SL4363-7 | 1.474,00 | 4 |
| C | 80 | 5SP4380-7 | 2.892,00 | 2 |
| C | 100 | 5SP4391-7 | 3.148,00 | 2 |
| C | 125 | 5SP4392-7 | 3.440,00 | 2 |



5SL43...



Üç faz ve nötr kesmeli anahtarlı otomatik sigortalar



5SP43...

Yavaş Karakterli

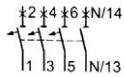

| | | | | |
|---|----|-----------|----------|---|
| C | 6 | 5SL4606-7 | 1.261,00 | 3 |
| C | 10 | 5SL4610-7 | 1.261,00 | 3 |
| C | 13 | 5SL4613-7 | 1.261,00 | 3 |
| C | 16 | 5SL4616-7 | 1.261,00 | 3 |
| C | 20 | 5SL4620-7 | 1.261,00 | 3 |
| C | 25 | 5SL4625-7 | 1.261,00 | 3 |
| C | 32 | 5SL4632-7 | 1.287,00 | 3 |
| C | 40 | 5SL4640-7 | 1.379,00 | 3 |
| C | 50 | 5SL4650-7 | 1.839,00 | 3 |
| C | 63 | 5SL4663-7 | 2.210,00 | 3 |

Üç faz ve nötr kesmeli anahtarlı otomatik sigortalar (Nötr de termik ve manyetik açtırıcılıdır.)



5SP44...

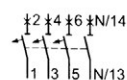

| | | | | |
|---|-----|-----------|----------|---|
| C | 80 | 5SP4480-7 | 3.910,00 | 1 |
| C | 100 | 5SP4491-7 | 4.946,00 | 1 |
| C | 125 | 5SP4492-7 | 5.258,00 | 1 |

10 kA Otomatların A ve D tipi açma karakteristikleri için satış birimlerimizle temasa geçiniz.

SENTRON koruma cihazları

Otomatik sigortalar

| Malzeme Cinsi | Tip | Anma Akımı I_n (A) | Şipariş No | Birim Fiyatı TL | Min. Sipariş Adedi |
|---------------|-----|----------------------|------------|-----------------|--------------------|
|---------------|-----|----------------------|------------|-----------------|--------------------|

5SY DC Otomatlar 10 kA DC 220 / 440 V DC, 230 / 400 V AC

Bir fazlı anahtarlı otomatik sigortalar 220 V DC , 230 V AC



5SY51..

Yavaş
Karakterli



| | | | | |
|---|-----|-----------|----------|----|
| C | 0.3 | 5SY5114-7 | 966,00 | 12 |
| C | 0.5 | 5SY5105-7 | 966,00 | 12 |
| C | 1 | 5SY5101-7 | 917,00 | 12 |
| C | 1.6 | 5SY5115-7 | 917,00 | 12 |
| C | 2 | 5SY5102-7 | 917,00 | 12 |
| C | 3 | 5SY5103-7 | 917,00 | 12 |
| C | 4 | 5SY5104-7 | 892,00 | 12 |
| C | 6 | 5SY5106-7 | 892,00 | 12 |
| C | 8 | 5SY5108-7 | 892,00 | 12 |
| C | 10 | 5SY5110-7 | 808,00 | 12 |
| C | 13 | 5SY5113-7 | 808,00 | 12 |
| C | 16 | 5SY5116-7 | 808,00 | 12 |
| C | 20 | 5SY5120-7 | 808,00 | 12 |
| C | 25 | 5SY5125-7 | 862,00 | 12 |
| C | 32 | 5SY5132-7 | 892,00 | 12 |
| C | 40 | 5SY5140-7 | 1.044,00 | 12 |
| C | 50 | 5SY5150-7 | 1.191,00 | 12 |
| C | 63 | 5SY5163-7 | 1.213,00 | 12 |

İki fazlı anahtarlı otomatik sigortalar 440 V DC , 400 V AC



5SY52..

Yavaş
Karakterli



| | | | | |
|---|-----|-----------|----------|---|
| C | 0.3 | 5SY5214-7 | 1.935,00 | 6 |
| C | 0.5 | 5SY5205-7 | 1.935,00 | 6 |
| C | 1 | 5SY5201-7 | 1.809,00 | 6 |
| C | 1.6 | 5SY5215-7 | 1.809,00 | 6 |
| C | 2 | 5SY5202-7 | 1.809,00 | 6 |
| C | 3 | 5SY5203-7 | 1.809,00 | 6 |
| C | 4 | 5SY5204-7 | 1.693,00 | 6 |
| C | 6 | 5SY5206-7 | 1.693,00 | 6 |
| C | 8 | 5SY5208-7 | 1.693,00 | 6 |
| C | 10 | 5SY5210-7 | 1.591,00 | 6 |
| C | 13 | 5SY5213-7 | 1.591,00 | 6 |
| C | 16 | 5SY5216-7 | 1.591,00 | 6 |
| C | 20 | 5SY5220-7 | 1.591,00 | 6 |
| C | 25 | 5SY5225-7 | 1.719,00 | 6 |
| C | 32 | 5SY5232-7 | 1.756,00 | 6 |
| C | 40 | 5SY5240-7 | 2.048,00 | 6 |
| C | 50 | 5SY5250-7 | 2.696,00 | 6 |
| C | 63 | 5SY5263-7 | 2.774,00 | 6 |

Not: DC otomatların B tipi açma karakteristiği için satış birimlerimizle temasa geçiniz.

SENTRON koruma cihazları

Yardımcı donanımlar

| Malzeme Cinsi | Şipariş No | Birim Fiyatı TL | Min. Sipariş Adedi |
|---------------|------------|-----------------|--------------------|
|---------------|------------|-----------------|--------------------|

YARDIMCI DONANIMLAR

SSL (5SL klasik hariç), 5SP4, 5SY, 5SJ otomatik sigorta grupları için yardımcı donanımlar

Yardımcı Kontaktlar

| | |
|-------------------------|-------------|
| 1NO+1NC Yardımcı Kontak | AC 230V, 6A |
| 2NO Yardımcı Kontak | AC 230V, 6A |
| 2NC Yardımcı Kontak | AC 230V, 6A |

Arıza İhbar Kontaktları

| | |
|----------------------------|-------------|
| 1NO+1NC Arıza İhbar Kontak | AC 230V, 6A |
| 2NO Arıza İhbar Kontak | AC 230V, 6A |
| 2NC Arıza İhbar Kontak | AC 230V, 6A |

(5ST30 Yardımcı donanımlar birbirine takılabilir.)

Mandal Kilidi (5SL6 için)

Mandal Kilidi (5SP4 ve 5SY için)

Asma Kilit (5ST3801 ve 5ST3806 için)

İrtibat Klemensi (25 mm2)

| | | |
|---------|--------|----|
| 5ST3010 | 348,00 | 1 |
| 5ST3011 | 348,00 | 1 |
| 5ST3012 | 348,00 | 1 |
| 5ST3020 | 634,00 | 1 |
| 5ST3021 | 634,00 | 1 |
| 5ST3022 | 634,00 | 1 |
| 5ST3806 | 116,00 | 5 |
| 5ST3801 | 309,00 | 1 |
| 5ST3802 | 421,00 | 1 |
| 5ST3768 | 221,00 | 25 |



Not: On veya off pozisyonlarında mandal kilit takılabilir. İhtiyaç halinde on pozisyonunda mandal kilidi takılı olsa da cihaz trip atarak devreyi kesebilir. Mandalın atması şart değildir.

SSL ve 5SY ürün grupları için müşterek baralar

Müşterek Bara, 16 mm², 214 mm, 12 TE, Cu bara, kapaklı, kesilebilir.

| | | | |
|-----------------------------------------------------|---------|--------|---|
| Bir fazlı | 5ST3700 | 201,00 | 1 |
| Bir fazlı ve 1 yardımcı (veya arıza ihbar) kontaklı | 5ST3702 | 221,00 | 1 |
| İki fazlı | 5ST3704 | 340,00 | 1 |
| İki fazlı ve 1 yardımcı (veya arıza ihbar) kontaklı | 5ST3706 | 395,00 | 1 |
| Üç fazlı | 5ST3708 | 483,00 | 1 |
| Üç fazlı ve 1 yardımcı (veya arıza ihbar) kontaklı | 5ST3711 | 569,00 | 1 |
| Üç faz + Nötr | 5ST3715 | 705,00 | 1 |

35 mm. Çelik Ray

35x7.5 ithal çelik, 2 m, delikli

5ST1145

217,00

20

5SL, 5SP4 ve 5SY serileri otomatik sigortaların yardımcı donanımları yukarıdakiler ile sınırlı değildir.

Diğer yardımcı donanımlar için satış birimlerimizle temasa geçiniz.

NO : Kapayan kontak (Normalde açık) NC : Açan kontak (Normalde kapalı)

TE: 1 otomat için genişlik birimi olup 18 mm'dir.

AC otomatik sigortaların DC geriliminde kullanırken dikkat edilmesi gereken min ve maks gerilim değerleri aşağıdaki gibidir.

Min. DC gerilim kutup başına (IEC 60898-1/-2, IEC 60947-2): 24 V

Maks. DC gerilim kutup başına (IEC 60898-1/-2, IEC 60947-2): 72 V

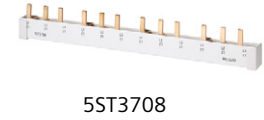

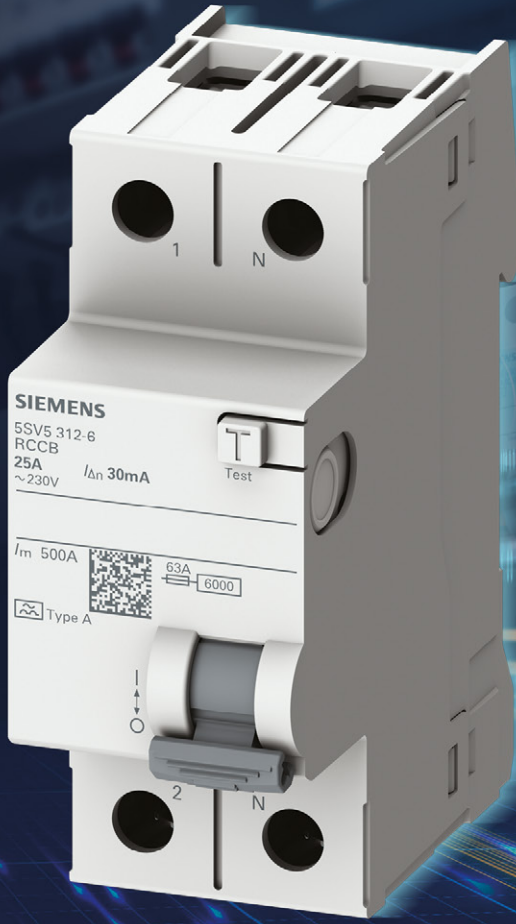

Yeni kaçak akım koruma rölemiz A tipi 5SV5 ile tam koruma!

Kaçak akıma karşı tam koruma için doğru ürünü seçmek önemli.
A tipi 5SV5 ürün ailesi ile tanışın.

siemens.com.tr

SIEMENS

SENTRON koruma cihazları

Kaçak akım koruma röleleri

| Malzeme Cinsi | Eşik Akımı $I_{\Delta n}$ (mA) | Nominal Gerilim U_n (V) | Anma Akımı I_n (A) | TE* | Tip A | | Min. Sipariş Adedi |
|---------------|-----------------------------------|------------------------------|-------------------------|-----|------------|-----------------|--------------------|
| | | | | | Sipariş No | Birim Fiyatı TL | |

KAÇAK AKIM KORUMA RÖLELERİ

Monofaze, Faz + Nötr kaçak koruma rölesi



5SV331.
5SV361.

Monofaze,
Faz+Nötr Bağlantılı

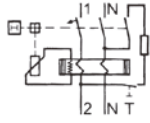

| | | | | | | |
|-----|-----|----|---|-----------|----------|---|
| 30 | 230 | 25 | 2 | 5SV5312-6 | 971,00 | 1 |
| | | 40 | | 5SV5314-6 | 988,00 | 1 |
| | | 63 | | 5SV5316-6 | 1.423,00 | 1 |
| 300 | 230 | 80 | | 5SV3317-6 | 2.931,00 | 1 |
| | | 25 | 2 | 5SV5612-6 | 884,00 | 1 |
| | | 40 | | 5SV5614-6 | 914,00 | 1 |
| | | 63 | | 5SV5616-6 | 1.208,00 | 1 |
| | | 80 | | 5SV3617-6 | 2.545,00 | 1 |

Trifaze, 3 Faz + Nötr kaçak akım koruma rölesi



5SV53.
5SV56.

Monofaze,
Faz+Nötr Bağlantılı

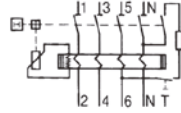

| | | | | | | |
|-----|-----|-----|---|-----------|-----------|---|
| 30 | 400 | 25 | 4 | 5SV5342-6 | 1.261,00 | 1 |
| | | 40 | | 5SV5344-6 | 1.300,00 | 1 |
| | | 63 | | 5SV5346-6 | 1.597,00 | 1 |
| | | 80 | | 5SV3347-6 | 4.364,00 | 1 |
| 300 | 400 | 100 | | 5SM3348-6 | 8.057,00 | 1 |
| | | 125 | | 5SM3345-6 | 11.592,00 | 1 |
| | | 25 | 4 | 5SV5642-6 | 1.092,00 | 1 |
| | | 40 | | 5SV5644-6 | 1.156,00 | 1 |
| | | 63 | | 5SV5646-6 | 1.390,00 | 1 |
| | | 80 | | 5SV3647-6 | 3.279,00 | 1 |
| | | 100 | | 5SM3648-6 | 6.421,00 | 1 |
| | | 125 | | 5SM3645-6 | 9.630,00 | 1 |

Doğru tip kaçak akım Koruma rölesi seçimi

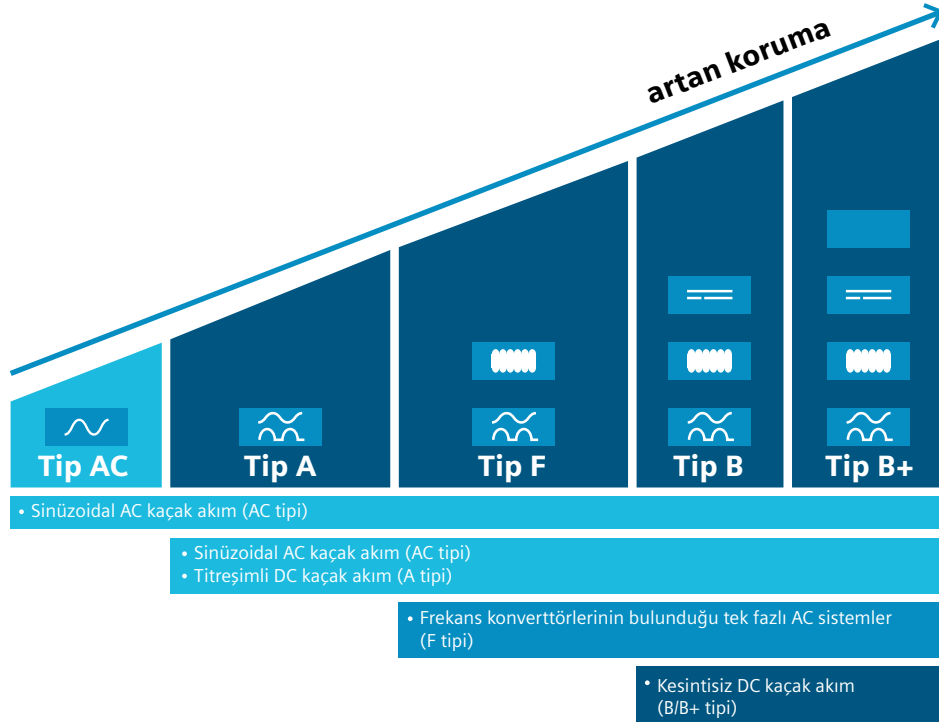

Hangi kaçak akım koruma rölesini seçmeliyim?

Bir elektrik devresinde bulunan tüm yüklerin/cihazların devreyi koruyan kaçak akım koruma rölesi tipiyle uyumluluğu mutlaka kontrol edilmeli.

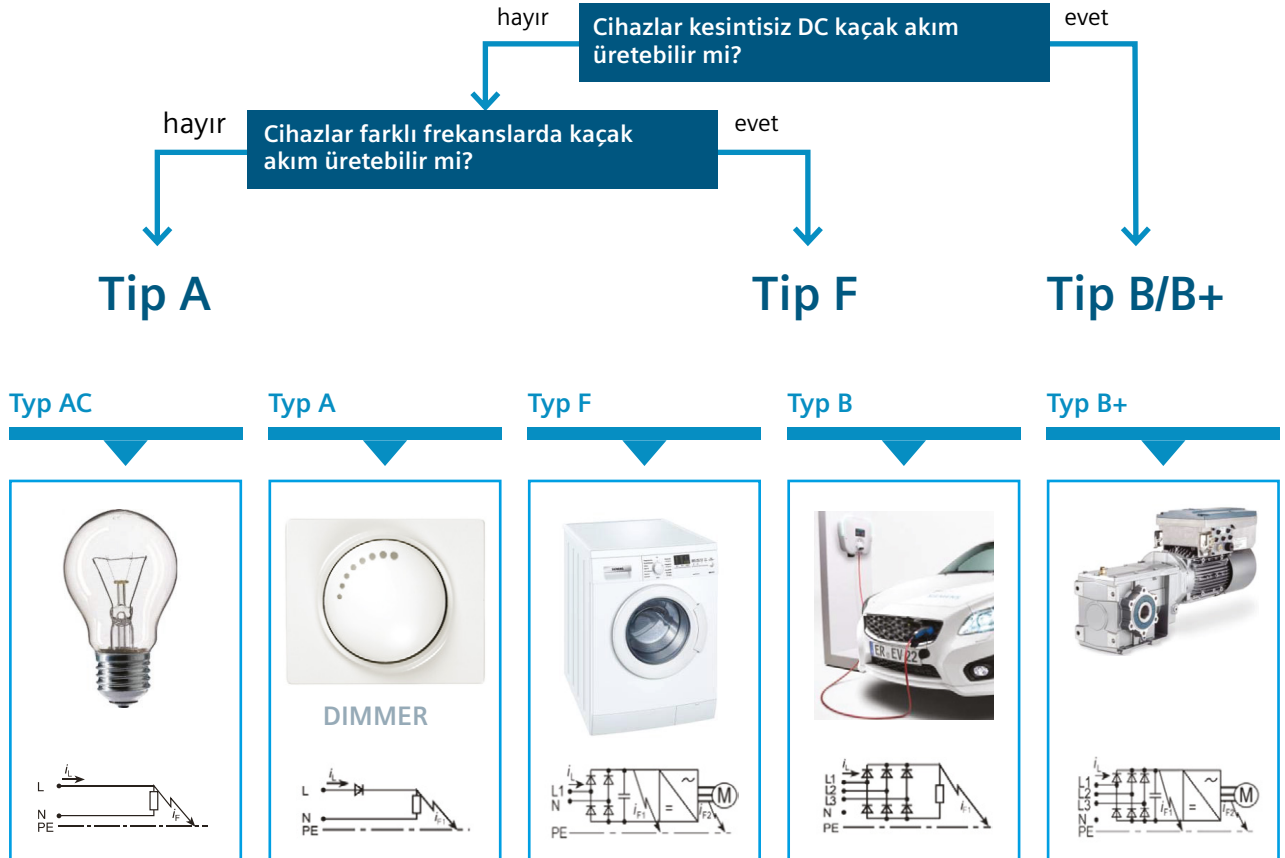

SENTRON koruma cihazları

Kaçak akım koruma röleleri

| Malzeme Cinsi | Eşik Akımı $I_{\Delta n}(mA)$ | Nominal Gerilim $U_n (V)$ | Anma Akımı $I_n (A)$ | TE* | Tip AC | | Tip A | | Min. Sipariş Adedi |
|---------------|----------------------------------|------------------------------|-------------------------|-----|------------|-----------------|------------|-----------------|--------------------|
| | | | | | Sipariş No | Birim Fiyatı TL | Sipariş No | Birim Fiyatı TL | |

KAÇAK AKIM KORUMA RÖLELERİ

Monofaze, Faz + Nötr kaçak akım koruma rölesi



5SV331.
5SV361.

Monofaze,
Faz+Nötr Bağlantılı

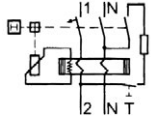

5SV431.
5SV461.

| | | | | | | | | |
|-----|-----|----|---|-----------|----------|-----------|----------|---|
| 10 | 230 | 16 | 2 | 5SV4111-0 | 1.042,00 | 5SV3111-6 | 1.092,00 | 1 |
| 30 | 230 | 16 | 2 | 5SV4311-0 | 1.025,00 | 5SV3311-6 | 1.073,00 | 1 |
| | | 25 | | 5SV4312-0 | 1.131,00 | 5SV3312-6 | 1.179,00 | 1 |
| | | 40 | | 5SV4314-0 | 1.149,00 | 5SV3314-6 | 1.195,00 | 1 |
| | | 63 | | 5SV4316-0 | 1.657,00 | 5SV3316-6 | 1.806,00 | 1 |
| | | 80 | | 5SV4317-0 | 2.669,00 | 5SV3317-6 | 2.931,00 | 1 |
| 300 | 230 | 25 | 2 | 5SV4612-0 | 1.029,00 | 5SV3612-6 | 1.073,00 | 1 |
| | | 40 | | 5SV4614-0 | 1.066,00 | 5SV3614-6 | 1.105,00 | 1 |
| | | 63 | | 5SV4616-0 | 1.408,00 | 5SV3616-6 | 1.408,00 | 1 |
| | | 80 | | 5SV4617-0 | 2.229,00 | 5SV3617-6 | 2.545,00 | 1 |

Trifaze, 3 Faz + Nötr kaçak akım koruma rölesi



5SM334.
5SM364.

Trifaze,
3 Faz+Nötr Bağlantılı

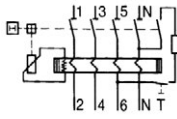

5SM434.
5SM464.

| | | | | | | | | |
|-----|-----|-----|---|-----------|----------|-----------|-----------|---|
| 30 | 400 | 25 | 4 | 5SV4342-0 | 1.469,00 | 5SV3342-6 | 1.527,00 | 1 |
| | | 40 | | 5SV4344-0 | 1.512,00 | 5SV3344-6 | 1.578,00 | 1 |
| | | 63 | | 5SV4346-0 | 1.799,00 | 5SV3346-6 | 1.962,00 | 1 |
| | | 80 | | 5SV4347-0 | 3.801,00 | 5SV3347-6 | 4.364,00 | 1 |
| | | 100 | | 5SM3348-0 | 6.620,00 | 5SM3348-6 | 8.057,00 | 1 |
| | | 125 | | 5SM3345-0 | 9.523,00 | 5SM3345-6 | 11.592,00 | 1 |
| 300 | 400 | 25 | 4 | 5SV4642-0 | 1.272,00 | 5SV3642-6 | 1.330,00 | 1 |
| | | 40 | | 5SV4644-0 | 1.346,00 | 5SV3644-6 | 1.408,00 | 1 |
| | | 63 | | 5SV4646-0 | 1.566,00 | 5SV3646-6 | 1.639,00 | 1 |
| | | 80 | | 5SV4647-0 | 2.984,00 | 5SV3647-6 | 3.279,00 | 1 |
| | | 100 | | 5SM3648-0 | 5.277,00 | 5SM3648-6 | 6.421,00 | 1 |
| | | 125 | | 5SM3645-0 | 7.909,00 | 5SM3645-6 | 9.630,00 | 1 |

| Malzeme Cinsi | Eşik Akımı $I_{\Delta n}(mA)$ | Nominal Gerilim $U_n (V)$ | Anma Akımı $I_n (A)$ | TE* | Sipariş No | Birim Fiyatı TL | Min. Sipariş Adedi |
|---------------|----------------------------------|------------------------------|-------------------------|-----|------------|-----------------|--------------------|
|---------------|----------------------------------|------------------------------|-------------------------|-----|------------|-----------------|--------------------|

Monofaze, Faz + Nötr SELEKTİF A tipi kaçak akım koruma rölesi

Monofaze,
Faz+Nötr Bağlantılı

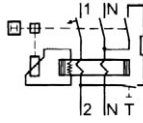

| | | | | | | |
|-----|-----|----|---|-----------|----------|---|
| 300 | 230 | 25 | 2 | 5SV3612-8 | 1.983,00 | 1 |
| | | 40 | | 5SV3614-8 | 2.126,00 | 1 |
| | | 63 | | 5SV3616-8 | 2.748,00 | 1 |
| | | 80 | | 5SV3617-8 | 6.021,00 | 1 |

Trifaze, 3 Faz + Nötr SELEKTİF A tipi kaçak akım koruma rölesi

Trifaze,
3 Faz+Nötr Bağlantılı

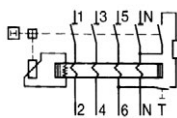

| | | | | | | |
|-----|-----|----|---|-----------|----------|---|
| 300 | 400 | 25 | 4 | 5SV3642-8 | 2.054,00 | 1 |
| | | 40 | | 5SV3644-8 | 2.200,00 | 1 |
| | | 63 | | 5SV3646-8 | 5.038,00 | 1 |
| | | 80 | | 5SV3647-8 | 7.900,00 | 1 |

5SM333...
5SM333...

SENTRON koruma cihazları

Kaçak akım koruma röleleri

Kaçak akım koruma röleli otomatlar



5SV332...
5SV362...



5SV334...
5SV364...

| Malzeme Cinsi | Şipariş No | Birim Fiyatı TL | Min. Sipariş Adedi |
|---------------|------------|-----------------|--------------------|
|---------------|------------|-----------------|--------------------|

SIQUENCE SERİSİ KAÇAK AKIM KORUMA RÖLELERİ

(Frekans konvertörleri, UPS sistemleri, tıbbi cihazlar)

Frekans konvertörleri, UPS sistemleri, tıbbi cihazlar gibi ürünlerde oluşabilen doğru akım veya düşük dalgalı hata akımlarının tespit edilmesinde, SIQUENCE serisi hata akımı koruma anahtarları kullanılır.

| | | | |
|------------------------------------------|-----------|-----------|---|
| 16A, 30mA, monofaze, tip B, K, SIQUENCE | 5SV3321-4 | 9.882,00 | 1 |
| 25A, 30mA, monofaze, tip B, K, SIQUENCE | 5SV3322-4 | 9.905,00 | 1 |
| 40A, 30mA, monofaze, tip B, K, SIQUENCE | 5SV3324-4 | 10.322,00 | 1 |
| 63A, 30mA, monofaze, tip B, K, SIQUENCE | 5SV3326-4 | 14.867,00 | 1 |
| 16A, 300mA, monofaze, tip B, K, SIQUENCE | 5SV3621-4 | 9.495,00 | 1 |
| 25A, 300mA, monofaze, tip B, K, SIQUENCE | 5SV3622-4 | 9.631,00 | 1 |
| 40A, 300mA, monofaze, tip B, K, SIQUENCE | 5SV3624-4 | 10.032,00 | 1 |
| 63A, 300mA, monofaze, tip B, K, SIQUENCE | 5SV3626-4 | 13.129,00 | 1 |
| 25A, 30mA, trifaze, tip B, K, SIQUENCE | 5SV3342-4 | 12.933,00 | 1 |
| 40A, 30mA, trifaze, tip B, K, SIQUENCE | 5SV3344-4 | 13.542,00 | 1 |
| 63A, 30mA, trifaze, tip B, K, SIQUENCE | 5SV3346-4 | 18.826,00 | 1 |
| 80A, 30mA, trifaze, tip B, K, SIQUENCE | 5SV3347-4 | 25.178,00 | 1 |
| 25A, 300mA, trifaze, tip B, K, SIQUENCE | 5SV3642-4 | 11.993,00 | 1 |
| 40A, 300mA, trifaze, tip B, K, SIQUENCE | 5SV3644-4 | 12.398,00 | 1 |
| 63A, 300mA, trifaze, tip B, K, SIQUENCE | 5SV3646-4 | 16.938,00 | 1 |
| 80A, 300mA, trifaze, tip B, K, SIQUENCE | 5SV3647-4 | 23.528,00 | 1 |

Tip B,K: AC, DC ve yüksek frekanslı hata akımlarını algılar.

Farklı kaçak akım koruma rölesi çeşitleri için satış birimlerimizle temasa geçiniz.

| Malzeme Cinsi | Eşik Akımı IΔn(mA) | Nominal Gerilim Un (V) | Anma Akımı In (A) | TE* | Sipariş No | Birim Fiyatı TL | Min. Sipariş Adedi |
|---------------|--------------------|------------------------|-------------------|-----|------------|-----------------|--------------------|
|---------------|--------------------|------------------------|-------------------|-----|------------|-----------------|--------------------|

KAÇAK AKIM KORUMA RÖLELİ OTOMATLAR (KOMBİNE CİHAZLAR)



5SU13...
5SU16...
5SU67...

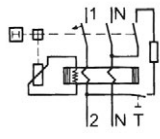

| | | | | | | | | |
|-----------------|--------------|-----|-----|----|---|---------------|----------|---|
| Monofaze Tip AC | C 6A, 4,5 kA | 30 | 240 | 6 | 2 | 5SU1353-1KK06 | 1.635,00 | 1 |
| | C 10A, | | | 10 | | 5SU1353-1KK10 | 1.635,00 | 1 |
| | C 16A, | | | 16 | | 5SU1353-1KK16 | 1.635,00 | 1 |
| | C 20A, | | | 20 | | 5SU1353-1KK20 | 1.635,00 | 1 |
| | C 25A, | | | 25 | | 5SU1353-1KK25 | 1.635,00 | 1 |
| | C 32A, | | | 32 | | 5SU1353-1KK32 | 1.635,00 | 1 |
| | C 40A, | | | 40 | | 5SU1353-1KK40 | 1.635,00 | 1 |
| Monofaze Tip AC | C 6A, 4,5 kA | 300 | 240 | 6 | 2 | 5SU1653-1KK06 | 1.613,00 | 1 |
| | C 10A, | | | 10 | | 5SU1653-1KK10 | 1.613,00 | 1 |
| | C 16A, | | | 16 | | 5SU1653-1KK16 | 1.613,00 | 1 |
| | C 20A, | | | 20 | | 5SU1653-1KK20 | 1.613,00 | 1 |
| | C 25A, | | | 25 | | 5SU1653-1KK25 | 1.613,00 | 1 |
| | C 32A, | | | 32 | | 5SU1653-1KK32 | 1.613,00 | 1 |
| | C 40A, | | | 40 | | 5SU1653-1KK40 | 1.613,00 | 1 |

| | | | |
|------------------------------------------------------------------------------------------------------------------------|-----------|--------|-------|
| 5SU için mandal kilidi | 5ST3801-1 | 305,00 | 1 |
| 5SU serisi kaçak akım koruma röleli otomatlara takılan 5ST3010 yardımcı kontak için gerekli ara parça (1 set = 5 adet) | 5ST3805-1 | 388,00 | 1 Set |

Not : 5SU serisi kaçak akım koruma röleli otomatlara 5ST3805-1 ara parçası ile birlikte 5ST3010 yardımcı kontak takılabilir. (1 NO + 1NC)

TE*, 1 otomat için genişlik birimi olup 18 mm'dir.

SENTRON koruma cihazları

Ark hatası algılama cihazları

Kaçak akım koruma kombinasyonları



5SV13...

| Malzeme Cinsi | Eşik Akımı I Δ n(mA) | Nominal Gerilim U _n (V) | Anma Akımı I _n (A) | TE* | Sipariş No | Birim Fiyatı TL | Min. Sipariş Adedi |
|---------------|-----------------------------|------------------------------------|-------------------------------|-----|------------|-----------------|--------------------|
|---------------|-----------------------------|------------------------------------|-------------------------------|-----|------------|-----------------|--------------------|

KAÇAK AKIM KORUMA RÖLELİ OTOMATİK SİGORTALAR

Monofaze 4.5 kA
C açma eğrisi
Tip A

| | | | | | | |
|----|-----|----|---|---------------|----------|---|
| 30 | 230 | 2 | 1 | 5SV1313-7KK02 | 2.191,00 | 1 |
| | | 4 | | 5SV1313-7KK04 | 2.191,00 | 1 |
| | | 6 | | 5SV1313-7KK06 | 2.283,00 | 1 |
| | | 10 | | 5SV1313-7KK10 | 2.283,00 | 1 |
| | | 16 | | 5SV1313-7KK16 | 2.283,00 | 1 |



5SV60...

| Malzeme Cinsi | Anma Akımı I _n (A) | TE* | Sipariş No | Birim Fiyatı TL | Min. Sipariş Adedi |
|---------------|-------------------------------|-----|------------|-----------------|--------------------|
|---------------|-------------------------------|-----|------------|-----------------|--------------------|

ARK HATASI ALGILAMA CİHAZLARI

Monofaze 6 kA C açma eğrisi

| | | | | |
|----|---|---------------|----------|---|
| 6 | 1 | 5SV6016-7KK06 | 5.893,00 | 1 |
| 10 | 1 | 5SV6016-7KK10 | 5.893,00 | 1 |
| 16 | 1 | 5SV6016-7KK16 | 5.893,00 | 1 |
| 20 | 1 | 5SV6016-7KK20 | 6.720,00 | 1 |
| 25 | 1 | 5SV6016-7KK25 | 6.720,00 | 1 |
| 32 | 1 | 5SV6016-7KK32 | 6.720,00 | 1 |
| 40 | 1 | 5SV6016-7KK40 | 6.720,00 | 1 |

Not : Ark hatası algılama cihazı; vidalama veya çiviler, gevşek kontaklar ve klemensler, kablo dar bükülme yarınçapları, sabitleme kroşeleri, UV ışınları, kablo sıkışmaları vs. sonucu elektrik tesisatında oluşan yalıtım hatalarında veya gevşek kontaklarda arttırılmış emniyet sağlar.

TE*, 1 otomat için genişlik birimi olup 18 mm'dir.

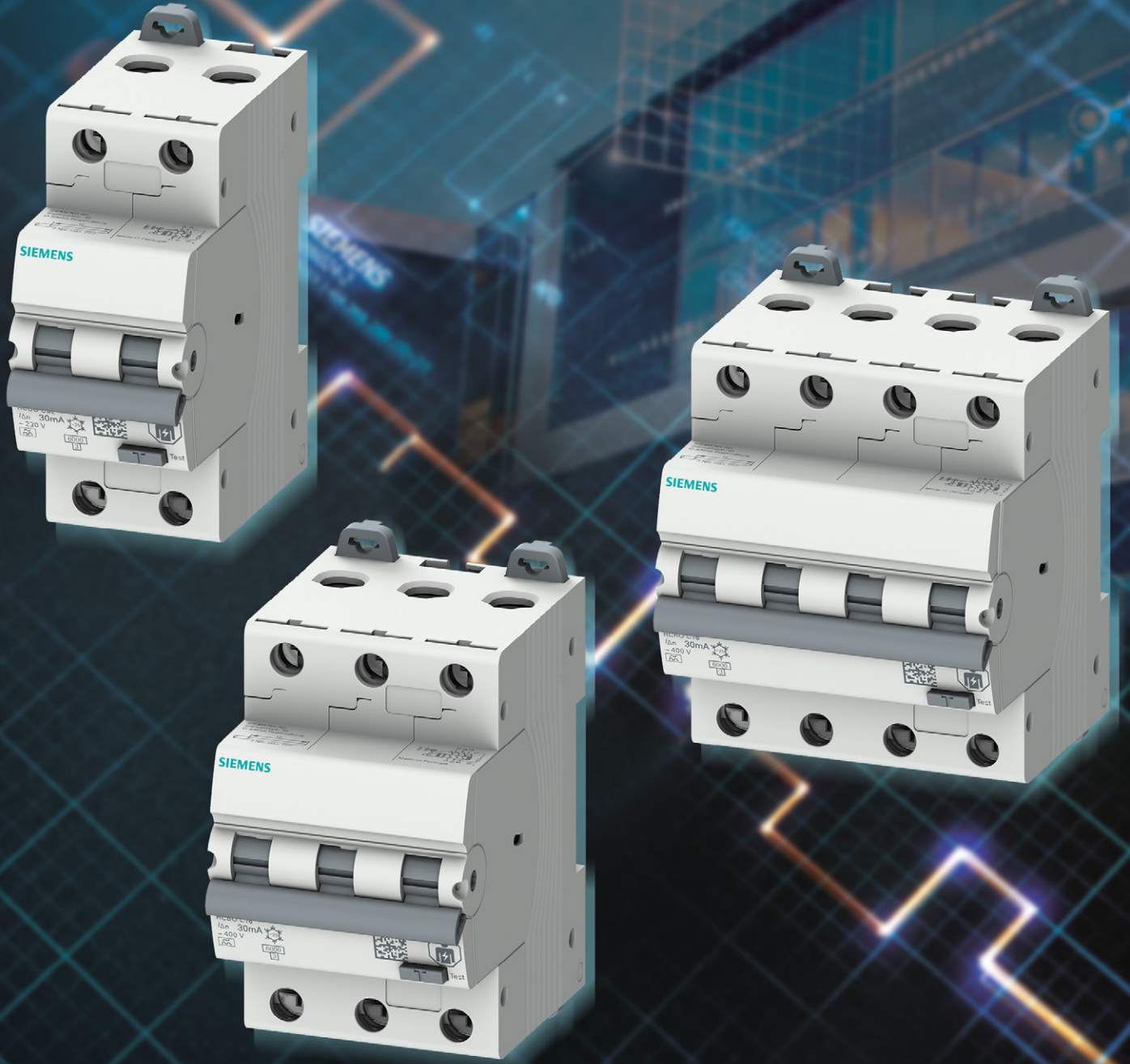

Yeni A tipi kombi koruma cihazlarımız ile emniyetiniz güvence altında!

2P, 3P ve 4P A tipi kaçak akım koruma ve otomatik sigorta kombini cihazlarımızla tanışın.

siemens.com.tr

SIEMENS

SENTRON koruma cihazları

Alçak gerilim parafudrları

| Malzeme Cinsi | Kısa Devre Kesme Kapasitesi In (8/20µs) (kA) | Koruma Sınır Gerilimi (kV) | TE* | Sipariş No | Birim Fiyatı TL | Min. Sipariş Adedi |
|---------------|----------------------------------------------|----------------------------|-----|------------|-----------------|--------------------|
|---------------|----------------------------------------------|----------------------------|-----|------------|-----------------|--------------------|

(Derinlik 70 mm.)

ALÇAK GERİLİM PARAFUDRLARI

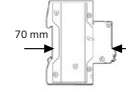

5SD7414-1

Alçak Gerilim için Yıldırıma Karşı Koruyucu Parafudrlar (B Sınıfı, Sınıf I, Tip 1)

| | | | | | | |
|---------------------------------------------------------|-----|-----|---|-----------|-----------|---|
| 2 kutuplu TT ve TN-S sistemleri için, enversör kontaklı | 100 | 1,5 | 4 | 5SD7412-1 | 9.325,00 | 1 |
| 3 kutuplu TN-C sistemleri için, enversör kontaklı | 75 | 1,5 | 6 | 5SD7413-1 | 12.832,00 | 1 |
| 4 kutuplu TT ve TN-S sistemleri için, enversör kontaklı | 100 | 1,5 | 8 | 5SD7414-1 | 16.816,00 | 1 |



5SD7444-1

Alçak Gerilim için Kombine Parafudrlar (B Sınıfı, Sınıf I, Tip 1 ve C Sınıfı, Sınıf II, Tip 2)

| | | | | | | |
|---------------------------------------------------------|-----|-----|---|-----------|-----------|---|
| 2 kutuplu TT ve TN-S sistemleri için, enversör kontaklı | 100 | 1,5 | 4 | 5SD7442-1 | 10.717,00 | 1 |
| 3 kutuplu TN-C sistemleri için, enversör kontaklı | 75 | 1,5 | 6 | 5SD7443-1 | 15.620,00 | 1 |
| 4 kutuplu TT ve TN-S sistemleri için, enversör kontaklı | 100 | 1,5 | 8 | 5SD7444-1 | 19.219,00 | 1 |



5SD7464-1

Alçak Gerilim için Aşırı Gerilim Sınırlayıcısı Parafudrlar (C Sınıfı, Sınıf II, Tip 2)

| | | | | | | |
|----------------------------------------------------------------------|----|-----|---|-----------|----------|---|
| 1 kutuplu | 20 | 1,4 | 1 | 5SD7461-0 | 1.349,00 | 1 |
| 1 kutuplu, enversör kontaklı | 20 | 1,4 | 1 | 5SD7461-1 | 1.448,00 | 1 |
| 1 kutuplu, N/PE | 20 | 1 | 1 | 5SD7481-0 | 1.684,00 | 1 |
| 3 kutuplu, TN-C Sistemleri için 3+0 devreli | 20 | 1,4 | 3 | 5SD7463-0 | 3.901,00 | 1 |
| 3 kutuplu, TN-C Sistemleri için 3+0 devreli, enversör kontaklı | 20 | 1,4 | 3 | 5SD7463-1 | 4.607,00 | 1 |
| 4 kutuplu, TT ve TN-S Sistemleri için 3+1 devreli | 20 | 1,4 | 4 | 5SD7464-0 | 4.807,00 | 1 |
| 4 kutuplu, TT ve TN-S Sistemleri için 3+1 devreli, enversör kontaklı | 20 | 1,4 | 4 | 5SD7464-1 | 5.247,00 | 1 |

Alçak Gerilim için Aşırı Gerilim Sınırlayıcısı Parafudrlar (D Sınıfı, Sınıf III, Tip 3)

| | | | | | | |
|------------------------------|---|-----|---|-----------|----------|---|
| 2 kutuplu, enversör kontaklı | 3 | 1,5 | 1 | 5SD7432-7 | 2.265,00 | 1 |
|------------------------------|---|-----|---|-----------|----------|---|

*TE, 1 otomat için genişlik birimi olup 18 mm'dir.
Koruma terminaleri için satış birimlerimizle temasa geçiniz.

5SD7434-1



TN-S Sistem

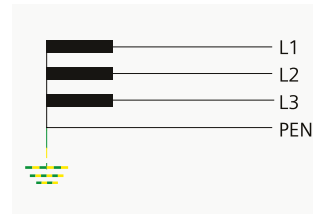

TN-C Sistem

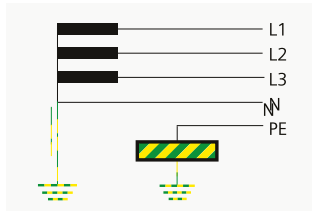

TT Sistem

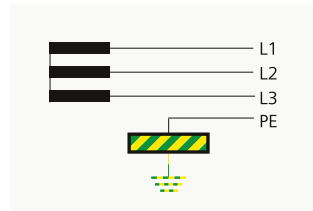

IT Sistem

SENTRON anahtarlama cihazları

INSTA kontaktörler

Uzaktan kumanda darbe akım şalterleri



5TT5800-0



5TT5830-0



5TT5840-0

| Malzeme Cinsi | İşletme Gerilimi Ue V AC | İşletme Akımı Ie V AC | Kumanda Gerilimi Uc V AC | Kontakt | | TE * | Sipariş No | Birim Fiyatı TL | Min. Sipariş Adedi |
|---------------|--------------------------|-----------------------|--------------------------|---------|----|------|------------|-----------------|--------------------|
| | | | | NO | NC | | | | |

INSTA KONTAKTÖRLER

- Konutlarda, otellerde, hastanelerde vs... yerlerde kullanılan, standart 35 mm'lik raya montajı yapılan mini kontaktörler
- Kumanda Gerilimi: (0,85...1,1)xUc
- 50/60 Hz
- Mekanik açma-kapama ömrü: 3 milyon
- İşletme sıcaklığı -5...+55 °C
- Koruma sınıfı IP20

| | | | | | | | | |
|-----|----|-----|---|---|---|-----------|----------|---|
| 250 | 20 | 230 | 2 | - | 1 | 5TT5800-0 | 673,00 | 1 |
| | | | 1 | 1 | | 5TT5801-0 | 673,00 | 1 |
| | | | - | 2 | | 5TT5802-0 | 673,00 | 1 |
| 440 | 25 | 230 | 4 | - | 2 | 5TT5830-0 | 799,00 | 1 |
| | | | 3 | 1 | | 5TT5831-0 | 799,00 | 1 |
| | | | 2 | 2 | | 5TT5832-0 | 799,00 | 1 |
| | | | - | 4 | | 5TT5833-0 | 799,00 | 1 |
| 440 | 40 | 230 | 4 | - | 3 | 5TT5840-0 | 1.730,00 | 1 |
| | | | 3 | 1 | | 5TT5841-0 | 1.730,00 | 1 |
| | | | 2 | 2 | | 5TT5842-0 | 1.730,00 | 1 |
| | | | - | 4 | | 5TT5843-0 | 1.730,00 | 1 |
| 440 | 63 | 230 | 4 | - | 3 | 5TT5850-0 | 2.523,00 | 1 |
| | | | 3 | 1 | | 5TT5851-0 | 2.523,00 | 1 |
| | | | 2 | 2 | | 5TT5852-0 | 2.523,00 | 1 |
| | | | - | 4 | | 5TT5853-0 | 2.523,00 | 1 |

5TT58 Serisi INSTA Kontaktörler için Yardımcı Kontaktlar

INSTA kontaktöre maksimum 1 adet kontak takılabilir

| | | | | | | | | |
|-------|------------|---|---|---|-----|-----------|--------|---|
| 230 | 6 | - | 2 | - | 0,5 | 5TT5910-0 | 779,00 | 1 |
| AC-15 | AC-15'te 4 | | | | | | | |
| 230 | 6 | - | 1 | 1 | 0,5 | 5TT5910-1 | 779,00 | 1 |
| AC-15 | AC-15'te 4 | | | | | | | |

Diğer INSTA kontaktörler için satış birimlerimizle temasa geçiniz.



5TT4101-0



5TT4104-0



5TT4900

| Malzeme Cinsi | İşletme Gerilimi Ue V AC | İşletme Akımı Ie V AC | Kumanda Gerilimi Uc V AC | Kontakt | | TE * | Sipariş No | Birim Fiyatı TL | Min. Sipariş Adedi |
|---------------|--------------------------|-----------------------|--------------------------|---------|----|------|------------|-----------------|--------------------|
| | | | | NO | NC | | | | |

UZAKTAN KUMANDA DARBE AKIM ŞALTERLERİ

- Kumanda Gerilimi: (0,80...1,1)xUc
- Yük altında 50.000 açma-kapama
- İşletme sıcaklığı -10...+40 °C
- Koruma sınıfı IP20

| | | | | | | | | |
|-----|----|-----|---|---|---|-----------|----------|---|
| 250 | 16 | 230 | 1 | - | 1 | 5TT4101-0 | 582,00 | 1 |
| 400 | 16 | 230 | 2 | - | 1 | 5TT4102-0 | 852,00 | 1 |
| 400 | 16 | 230 | 3 | - | 2 | 5TT4103-0 | 1.127,00 | 1 |
| 400 | 16 | 230 | 4 | - | 2 | 5TT4104-0 | 1.375,00 | 1 |
| 250 | 16 | 230 | 1 | 1 | 1 | 5TT4105-0 | 852,00 | 1 |

Diğer kumanda gerilimli uzaktan kumanda darbe akım şalterleri için satış birimlerimizle temasa geçiniz.

Uzaktan Kumanda Darbe Akım Şalterleri için Yardımcı Kontakt

| | | | | | | | | | |
|------|-----|---|---|---|---|-----|---------|--------|---|
| 1 CO | 250 | 5 | - | - | - | 0,5 | 5TT4900 | 773,00 | 1 |
|------|-----|---|---|---|---|-----|---------|--------|---|

*TE, 1 otomat için genişlik birimi olup 18 mm'dir.

SENTRON koruma cihazları

Silindirik sigortalar

| Malzeme Cinsi | Ölçü mmxmm | Kutup Sayısı | Anma Akımı I _n (A) | TE* | Sipariş No | Birim Fiyatı TL | Min. Sipariş Adedi |
|---------------|------------|--------------|-------------------------------|-----|------------|-----------------|--------------------|
|---------------|------------|--------------|-------------------------------|-----|------------|-----------------|--------------------|

SİLİNDİRİK SİĞORTALAR (KARTUŞ SİĞORTALAR)

Silindirik Sigorta Yuvaları (Kartuş Sigorta Yuvaları)



3NW7053

Kumanda devrelerinde, ölçü aletlerinde vs. kullanılır. Yük altında açma-kapama yapılamaz.

| | | | | | | |
|-------|-----|-----|-----|---------|----------|---|
| 8x32 | 1 | 20 | 1 | 3NW7313 | 148,00 | 1 |
| | 1+N | | 1 | 3NW7353 | 283,00 | 1 |
| | 3 | | 3 | 3NW7333 | 453,00 | 1 |
| 10x38 | 1 | 32 | 1 | 3NW7013 | 151,00 | 1 |
| | 1+N | | 1 | 3NW7053 | 288,00 | 1 |
| | 3 | | 3 | 3NW7033 | 412,00 | 1 |
| 14x51 | 1 | 50 | 1,5 | 3NW7111 | 427,00 | 1 |
| | 1+N | | 3 | 3NW7151 | 818,00 | 1 |
| | 3 | | 4,5 | 3NW7131 | 1.258,00 | 1 |
| 22x58 | 1 | 100 | 2 | 3NW7211 | 1.101,00 | 1 |
| | 1+N | | 4 | 3NW7251 | 2.200,00 | 1 |
| | 3 | | 6 | 3NW7231 | 2.711,00 | 1 |

Kısa devre kesme kapasitesi: 3NW73 için 20 kA, 3NW70, 3NW71 ve 3NW72 için 100 kA'dır.

Silindirik Sigorta Yuvaları (Kartuş Sigorta Yuvaları) için Yardımcı Kontaktlar



3NW7901

| | | | | | | |
|---------------|---|---|-----|---------|----------|---|
| 8x32 ve 10x38 | - | 6 | 0,5 | 3NW7903 | 1.406,00 | 1 |
|---------------|---|---|-----|---------|----------|---|

*TE, 1 otomat için genişlik birimi olup 18 mm'dir.

NO : Kapayan kontak (Normalde açık) NC : Açan kontak (Normalde kapalı) CO: Enversör kontak

| Malzeme Cinsi | Ölçü mmxmm | Anma Gerilimi Un (V) | Anma Akımı I _n (A) | Sipariş No | Birim Fiyatı TL | Min. Sipariş Adedi |
|---------------|------------|----------------------|-------------------------------|------------|-----------------|--------------------|
|---------------|------------|----------------------|-------------------------------|------------|-----------------|--------------------|

Silindirik Sigortalar (Kartuş Sigortalar)



3NW6003-1



3NW6003-1



3NW6120-1



3NW6230-1

Silindirik Sigorta Yuvaları için kullanılan Sigortalar Çalışma Sınıfı : gG

Kumanda devrelerinde, ölçü aletlerinde vs. yapılamaz.

| | | | | | | | |
|-------|-----|-------|-----------|-------|-----------|--------|----|
| 8x32 | 400 | 2 | 3NW6302-1 | 74,00 | 10 | | |
| | | 4 | 3NW6304-1 | 74,00 | 10 | | |
| | | 6 | 3NW6301-1 | 74,00 | 10 | | |
| 10x38 | 500 | 10 | 3NW6303-1 | 74,00 | 10 | | |
| | | 16 | 3NW6305-1 | 74,00 | 10 | | |
| | | 20 | 3NW6307-1 | 74,00 | 10 | | |
| | | 2 | 3NW6002-1 | 70,00 | 10 | | |
| | | 4 | 3NW6004-1 | 70,00 | 10 | | |
| | | 6 | 3NW6001-1 | 70,00 | 10 | | |
| 14x51 | 400 | 8 | 3NW6008-1 | 70,00 | 10 | | |
| | | 10 | 3NW6003-1 | 70,00 | 10 | | |
| | | 12 | 3NW6006-1 | 70,00 | 10 | | |
| | | 16 | 3NW6005-1 | 70,00 | 20 | | |
| | | 20 | 3NW6007-1 | 70,00 | 20 | | |
| | | 25 | 3NW6010-1 | 70,00 | 20 | | |
| | | 32 | 3NW6012-1 | 70,00 | 20 | | |
| | | 40 | 3NW6117-1 | 87,00 | 10 | | |
| | | 50 | 3NW6120-1 | 87,00 | 10 | | |
| | | 22x58 | 500 | 63 | 3NW6222-1 | 203,00 | 10 |
| | | | | 80 | 3NW6224-1 | 203,00 | 10 |
| | | | | 100 | 3NW6230-1 | 203,00 | 10 |

Kısa devre kesme kapasitesi: 400 V için 20 kA, 500 V için 100 kA'dır.

SENTRON koruma cihazları

MINIZED ve NEOZED sigortalar - Topraklı priz İşletme saat sayacı - Şalt saatleri



5SG761.



5SG7133



D01



D02



5TE6800

5TE6801



7KT5502



7LF4...



7LF5...

| Malzeme Cinsi | Boy | Kutup Sayısı | Anma Akımı ⁽¹⁾ I _n (A) | TE* | Sipariş No | Birim Fiyatı TL | Min. Sipariş Adedi |
|---------------|-----|--------------|-------------------------------------------------|-----|------------|-----------------|--------------------|
|---------------|-----|--------------|-------------------------------------------------|-----|------------|-----------------|--------------------|

MINIZED YÜK AYIRICILAR ve NEOZED SİĞORTALAR

MINIZED Yük Ayırıcılar (NEOZED Sigortası Hariç)

Anma gerilimi
U_n: 230/400 V AC
Kumanda devrelerinde, ölçü aletlerinde vs. kullanılır.

| | | | | | | |
|-----|-----|----|-----|---------------|----------|----|
| D01 | 1 | 16 | 1 | 5SG7611-OKK16 | 499,00 | 12 |
| | 1+N | | 2 | 5SG7651-OKK16 | 1.018,00 | 6 |
| | 2 | | 2 | 5SG7621-OKK16 | 1.358,00 | 6 |
| | 3 | | 3 | 5SG7631-OKK16 | 1.693,00 | 4 |
| | 3+N | | 4 | 5SG7661-OKK16 | 1.806,00 | 3 |
| D02 | 1 | 63 | 1.5 | 5SG7113 | 1.018,00 | 1 |
| | 1+N | | 3 | 5SG7153 | 1.806,00 | 1 |
| | 2 | | 3 | 5SG7123 | 2.032,00 | 1 |
| | 3 | | 4.5 | 5SG7133 | 2.087,00 | 1 |
| | 3+N | | 6 | 5SG7163 | 2.880,00 | 1 |

Not : D02 Boy MINIZED Yük Ayırıcılara 5ST3010 yardımcı kontak takılabilir. (1NO+1NC)
*TE, 1 otomat için genişlik birimi olup 18 mm'dir.

| Malzeme Cinsi | Boy | Anma Akımı ⁽¹⁾ I _n (A) | Renk | Sipariş No | Birim Fiyatı TL / Adet | Min. Sipariş Adedi |
|---------------|-----|-------------------------------------------------|------|------------|------------------------|--------------------|
|---------------|-----|-------------------------------------------------|------|------------|------------------------|--------------------|

NEOZED Sigortalar (MINIZED Yük Ayırıcılar için)

MINIZED için kullanılan sigortalar
400 V AC, 250 V DC
Çalışma sınıfı:G
Kısa Devre Kesme Kapasitesi:50kA AC, 8 kA DC

| | | | | | |
|-----|----|------------|---------|-------|----|
| D01 | 2 | Pembe | 5SE2302 | 35,00 | 10 |
| | 4 | Kahverengi | 5SE2304 | 35,00 | 10 |
| | 6 | Yeşil | 5SE2306 | 35,00 | 10 |
| | 10 | Kırmızı | 5SE2310 | 35,00 | 10 |
| | 16 | Gri | 5SE2316 | 35,00 | 10 |
| D02 | 20 | Mavi | 5SE2320 | 38,00 | 10 |
| | 25 | Sarı | 5SE2325 | 38,00 | 10 |
| | 32 | Siyah | 5SE2332 | 44,00 | 10 |
| | 35 | Siyah | 5SE2335 | 44,00 | 10 |
| | 40 | Siyah | 5SE2340 | 44,00 | 10 |
| | 50 | Beyaz | 5SE2350 | 44,00 | 10 |
| | 63 | Bakır | 5SE2363 | 44,00 | 10 |

| Malzeme Cinsi | Sipariş No | Birim Fiyatı TL | Min. Sipariş Adedi |
|---------------|------------|-----------------|--------------------|
|---------------|------------|-----------------|--------------------|

TOPRAKLI PRİZ (RAYA MONTAJA UYGUN)

| | | | |
|-----------------------------------------------|---------|--------|---|
| Topraklı Priz 250 V AC, 16 A, 2,5 TE* | 5TE6800 | 618,00 | 1 |
| Kapaklı Topraklı Priz 250 V AC, 16 A, 2,5 TE* | 5TE6801 | 731,00 | 1 |

İŞLETME SAAT SAYACI

| | | | |
|---------------------------------------------------------------------------------------------------------------------------------------------------------------------------------------------------|---------|--------|---|
| • Kumanda panoları için 00000.00h sayıcıdır. U _c =230V AC 50Hz Montaj derinliği 34mm Kumanda pano pencere kesimi 45.2mm x 45.2 mm Koruma IP 65, klemenslerde IP 20'dir. | 7KT5502 | 910,00 | 1 |
| • İşletme saat sayıcısı çerçeve 55x55mm | 7KT9020 | 44,00 | 1 |

Değişik gerilim ve frekandaki işletme saat sayacıları için satış birimlerimizle temasa geçiniz.

| Malzeme Cinsi | İşletme Gerilimi U _e V AC | İşletme Akımı I _e AAC | Kumanda Gerilimi U _c V AC | Kontak | TE* | Sipariş No | Birim Fiyatı TL | Min. Sipariş Adedi |
|---------------|--------------------------------------|----------------------------------|--------------------------------------|--------|-----|------------|-----------------|--------------------|
|---------------|--------------------------------------|----------------------------------|--------------------------------------|--------|-----|------------|-----------------|--------------------|

ŞALT SAATİ

Haftalık Digital Şalt Saati

| | | | | | | | | |
|---------------------------------|-----|----|-----|------|---|-----------|----------|---|
| 28 programlı, 50 saat rezerveli | 250 | 16 | 230 | 1 CO | 2 | 7LF4511-0 | 3.502,00 | 1 |
|---------------------------------|-----|----|-----|------|---|-----------|----------|---|

Günlük Mekanik Şalt Saati

| | | | | | | | | |
|--------------------|-----|----|-----|------|---|-----------|----------|---|
| Rezervesiz | 250 | 16 | 230 | 1 NO | 1 | 7LF5300-1 | 1.580,00 | 1 |
| 100 saat rezerveli | 250 | 16 | 230 | 1 NO | 1 | 7LF5301-1 | 3.096,00 | 1 |

Diğer şalt saatleri için satış birimlerimizle temasa geçiniz.

*TE, 1 otomat için genişlik birimi olup, 18 mm'dir.

NO: Kapayan kontak (Normalde açık) NC: Açan kontak (Normalde kapalı) CO: Enversör kontak

SENTRON koruma cihazları

NH - Bıçaklı sigortalar

| Boy | Genişlik (mm) | Anma Gerilimi Un(A) | Anma Akımı In(A) | Normal Tip | | Çift Göstergeli ve İzole Kapaklı Tip | | Min. Sipariş Adedi |
|-----|---------------|---------------------|------------------|------------|-----------------|--------------------------------------|-----------------|--------------------|
| | | | | Sipariş No | Birim Fiyatı TL | Sipariş No | Birim Fiyatı TL | |

STEATIT (SERAMİK) GÖVDELİ NH-BIÇAKLI SİGORTALAR

NH-Bıçaklı Sigorta Buşonları-gL/gG



3NA6...



3NA38..

| | | | | | | | | |
|-----|-------|-------------------|------|---------|----------|---------|--------|---|
| 000 | 21 | 500 V AC/250 V DC | 2 | 3NA3802 | 118,00 | 3NA6802 | 144,00 | 3 |
| | | | 4 | 3NA3804 | 118,00 | 3NA6804 | 144,00 | 3 |
| | | | 6 | 3NA3801 | 118,00 | 3NA6801 | 144,00 | 3 |
| | | | 10 | 3NA3803 | 118,00 | 3NA6803 | 144,00 | 3 |
| | | | 16 | 3NA3805 | 118,00 | 3NA6805 | 144,00 | 3 |
| | | | 20 | 3NA3807 | 118,00 | 3NA6807 | 144,00 | 3 |
| | | | 25 | 3NA3810 | 118,00 | 3NA6810 | 144,00 | 3 |
| | | | 32 | 3NA3812 | 118,00 | 3NA6812 | 144,00 | 3 |
| | | | 35 | 3NA3814 | 118,00 | 3NA6814 | 144,00 | 3 |
| | | | 40 | 3NA3817 | 118,00 | 3NA6817 | 144,00 | 3 |
| | | | 50 | 3NA3820 | 118,00 | 3NA6820 | 144,00 | 3 |
| | | | 63 | 3NA3822 | 118,00 | 3NA6822 | 144,00 | 3 |
| | | | 80 | 3NA3824 | 118,00 | 3NA6824 | 144,00 | 3 |
| | | | 100 | 3NA3830 | 118,00 | 3NA6830 | 144,00 | 3 |
| 00 | 30 | | 125 | 3NA3832 | 130,00 | 3NA6832 | 166,00 | 3 |
| | | | 160 | 3NA3836 | 130,00 | 3NA6836 | 166,00 | 3 |
| 1 | | 500 V AC/250 V DC | 80 | 3NA3124 | 257,00 | 3NA6124 | 348,00 | 3 |
| | | | 100 | 3NA3130 | 257,00 | 3NA6130 | 348,00 | 3 |
| | | | 125 | 3NA3132 | 257,00 | 3NA6132 | 348,00 | 3 |
| | | | 160 | 3NA3136 | 257,00 | 3NA6136 | 348,00 | 3 |
| | 47,2 | | 200 | 3NA3140 | 257,00 | 3NA6140 | 348,00 | 3 |
| | | | 250 | 3NA3144 | 257,00 | 3NA6144 | 348,00 | 3 |
| 2 | | | 200 | 3NA3240 | 395,00 | 3NA6240 | 483,00 | 3 |
| | | | 250 | 3NA3244 | 395,00 | 3NA6244 | 483,00 | 3 |
| | 57,8 | | 300 | 3NA3250 | 395,00 | 3NA6250 | 483,00 | 3 |
| | | | 315 | 3NA3252 | 395,00 | 3NA6252 | 483,00 | 3 |
| | | | 400 | 3NA3260 | 395,00 | 3NA6260 | 483,00 | 3 |
| 3 | 71,2 | | 500 | 3NA3365 | 752,00 | - | - | 3 |
| | | | 630 | 3NA3372 | 752,00 | - | - | 3 |
| 4 | 101,8 | | 800 | 3NA3475 | 6.524,00 | - | - | 1 |
| | | | 1000 | 3NA3480 | 7.213,00 | - | - | 1 |
| | | | 1250 | 3NA3482 | 7.446,00 | - | - | 1 |

NH-Bıçaklı Sigorta Monofaze Altlıkları*

| | | | | | | | |
|--------|-----|-------------------|------|---------|----------|--|---|
| 000,00 | 34 | 690 V AC/250 V DC | 160 | 3NH3030 | 208,00 | | 3 |
| 1 | 49 | 690 V AC/440 V DC | 250 | 3NH3230 | 592,00 | | 3 |
| 2 | | | 400 | 3NH3330 | 652,00 | | 1 |
| 3 | | | 630 | 3NH3430 | 982,00 | | 1 |
| 4 | 102 | | 1250 | 3NH3530 | 5.120,00 | | 1 |

³ Steatit (Seramik) gövdeli

³ Saf ve yüksek vasıflı Quartz dolgu kumlu

³ Nominal kısa devre kesme kapasitesi AC 120kA

³ Düşük güç kayıpları

³ Yüksek hassasiyet ve selektive

Yukarıdakiler ek olarak 3NA6 Serisi çift göstergeli NH-Bıçaklı Sigorta buşonlarının avantajları ;

³ İlave ön yüzey bayrak göstergeli

³ İzole edilmiş alt ve üst kapaklı

* SITOR Hızlı Sigortalar ile kullanılan NH-Bıçaklı sigorta monofaze altlıkların anma gerilimi: 1000V AC

Farklı NH-Bıçaklı sigorta buşonları ve altlıkları için satış birimlerimizle temasa geçiniz.



3NH3030



3NH3030



3NH3330



3NH3430



3NH3530

SENTRON koruma cihazları

NH - Bıçaklı sigortalar



3NE18...



3NE12...



3NE13...



3NE32...



3NE33..

| Kullanılacak Bıçaklı Sigorta Monofaze Altlıkların Boyu | Genişlik (mm) | Anma Akımı I_n (A) | Sipariş No | Birim Fiyatı TL | Min. Sipariş Adedi |
|--------------------------------------------------------|---------------|----------------------|------------|-----------------|--------------------|
|--------------------------------------------------------|---------------|----------------------|------------|-----------------|--------------------|

SITOR HIZLI SİGORTA BUŞONLARI (Bıçaklı Tip) - 690 V AC, gS

| | | | | | |
|-----|------|-----|-----------|----------|---|
| 000 | 21 | 16 | 3NE1813-0 | 718,00 | 3 |
| | | 20 | 3NE1814-0 | 718,00 | 3 |
| | | 25 | 3NE1815-0 | 718,00 | 3 |
| | | 35 | 3NE1803-0 | 718,00 | 3 |
| | | 40 | 3NE1802-0 | 718,00 | 3 |
| | | 50 | 3NE1817-0 | 718,00 | 3 |
| | | 63 | 3NE1818-0 | 718,00 | 3 |
| | | 80 | 3NE1820-0 | 765,00 | 3 |
| 00 | 30 | 100 | 3NE1021-0 | 879,00 | 3 |
| | | 125 | 3NE1022-0 | 879,00 | 3 |
| 1 | 52 | 160 | 3NE1224-0 | 1.923,00 | 3 |
| | | 200 | 3NE1225-0 | 2.001,00 | 3 |
| | | 250 | 3NE1227-0 | 2.167,00 | 3 |
| 2 | | 315 | 3NE1230-0 | 2.336,00 | 3 |
| | 60 | 350 | 3NE1331-0 | 3.088,00 | 3 |
| | | 400 | 3NE1332-0 | 3.250,00 | 3 |
| 3 | | 450 | 3NE1333-0 | 3.296,00 | 3 |
| | | 500 | 3NE1334-0 | 3.296,00 | 3 |
| | 71,2 | 630 | 3NE1436-0 | 3.333,00 | 3 |
| | | 710 | 3NE1437-0 | 6.191,00 | 3 |

SITOR HIZLI SİGORTA BUŞONLARI (Bıçaklı Tip / M10) - 1000 V AC*, aR

| | | | | | |
|---|----|-----|------------|----------|---|
| 1 | 52 | 250 | 3NE3227 | 2.474,00 | 3 |
| 2 | | 315 | 3NE3230-0B | 2.557,00 | 3 |
| | | 350 | 3NE3231 | 3.048,00 | 3 |
| | | 400 | 3NE3232-0B | 3.080,00 | 3 |
| | | 450 | 3NE3233 | 3.172,00 | 3 |
| 3 | 60 | 500 | 3NE3334-0B | 3.354,00 | 3 |
| | | 560 | 3NE3335 | 3.485,00 | 3 |
| | | 630 | 3NE3336 | 3.668,00 | 3 |
| | | 710 | 3NE3337-8 | 3.757,00 | 3 |
| | | 800 | 3NE3338-8 | 4.062,00 | 3 |
| | | 900 | 3NE3340-8 | 4.536,00 | 3 |

İşletme Sınıfı aR: Yalnız kısa devreye karşı koruma sağlar. Devrenin aşırı akımlara karşı korunabilmesi için ilave tedbirler alınmalıdır.

* 3NE3337-8 için anma gerilimi 900 V AC

* 3NE3338-8 için anma gerilimi 800 V AC

* 3NE3340-8 için anma gerilimi 690 V AC

SITOR Hızlı Sigortalar ile kullanılan NH-Bıçaklı sigorta monofaze altlıkların anma gerilimi: 1000V AC

Diğer anma akımı ve anma gerilimi değerindeki SITOR hızlı sigortalar için satış birimlerimizle temasa geçiniz.

Not : Yukarıdaki SITOR sigortalar için NH-Bıçaklı sigorta monofaze altlıkları kullanılır.

SENTRON koruma cihazları

NH - Bıçaklı sigortalar için yardımcı donanımlar

DIAZED sigortalar



3NX1013



3NX202...



3NG1...



5SB2...



5SB4...

5SC2...



5SH1..

5SH1..

| Malzeme Cinsi | Sipariş No | Birim Fiyatı TL | Min. Sipariş Adedi |
|---------------|------------|-----------------|--------------------|
|---------------|------------|-----------------|--------------------|

NH-BIÇAKLI SİGORTALAR İÇİN YARDIMCI DONANIMLAR

Pens (Ellik)

Boy 000, 00, 1, 2, 3 ve 4 için

Ayrıcı Plaka

Boy 000, 00

Boy 1

Boy 2

Boy 3

Kontak Kapağı

Boy 000, 00

Boy 1

Boy 2

Boy 3

Yalıtımlı Geçiş Çubuğu

Boy 000, 00

Boy 1

Boy 2

Boy 3

Boy 4 (Yalıtımsız)

| Malzeme Cinsi | Sipariş No | Birim Fiyatı TL | Min. Sipariş Adedi |
|---------------|------------|-----------------|--------------------|
| | 3NX1013 | 627,00 | 1 |
| | 3NX2023 | 73,00 | 2 |
| | 3NX2024 | 90,00 | 2 |
| | 3NX2025 | 108,00 | 2 |
| | 3NX2026 | 138,00 | 2 |
| | 3NX3105 | 82,00 | 2 |
| | 3NX3106 | 127,00 | 2 |
| | 3NX3107 | 127,00 | 2 |
| | 3NX3108 | 153,00 | 2 |
| | 3NG1002 | 762,00 | 1 |
| | 3NG1202 | 1.514,00 | 1 |
| | 3NG1302 | 2.265,00 | 1 |
| | 3NG1402 | 3.014,00 | 1 |
| | 3NG1503 | 6.811,00 | 1 |

| Malzeme Cinsi | Anma Akımı (A) | Sipariş No | Birim Fiyatı TL | Min. Sipariş Adedi |
|---------------|----------------|------------|-----------------|--------------------|
|---------------|----------------|------------|-----------------|--------------------|

PORSELEN DIAZED SİGORTALAR

Sigorta Buşonu Gecikmeli

500 V DII / E27

| Anma Akımı (A) | Sipariş No | Birim Fiyatı TL | Min. Sipariş Adedi |
|----------------|------------|-----------------|--------------------|
| 2 | 5SB211 | 44,00 | 25 |
| 4 | 5SB221 | 44,00 | 25 |
| 6 | 5SB231 | 44,00 | 25 |
| 10 | 5SB251 | 44,00 | 25 |
| 16 | 5SB2611 | 44,00 | 25 |
| 20 | 5SB2711 | 44,00 | 25 |
| 25 | 5SB2811 | 44,00 | 25 |
| 35 | 5SB4111 | 86,00 | 25 |
| 50 | 5SB4211 | 86,00 | 25 |

DIII / E33

Standart Sigorta Kapağı

500V DII / E27

DIII / E33

| Anma Akımı (A) | Sipariş No | Birim Fiyatı TL | Min. Sipariş Adedi |
|----------------|------------|-----------------|--------------------|
| 25 | 5SH122 | 73,00 | 50 |
| 63 | 5SH123 | 105,00 | 30 |

Viskontak

500V Pembe

Kahve

Yeşil

Kırmızı

Gri

Mavi

Sarı

Siyah

Beyaz

Bakır

| Anma Akımı (A) | Sipariş No | Birim Fiyatı TL | Min. Sipariş Adedi |
|----------------|------------|-----------------|--------------------|
| 2 | 5SH310 | 29,00 | 25 |
| 4 | 5SH311 | 29,00 | 25 |
| 6 | 5SH312 | 29,00 | 25 |
| 10 | 5SH313 | 29,00 | 25 |
| 16 | 5SH314 | 29,00 | 25 |
| 20 | 5SH315 | 29,00 | 25 |
| 25 | 5SH316 | 48,00 | 25 |
| 35 | 5SH317 | 56,00 | 25 |
| 50 | 5SH318 | 56,00 | 25 |
| 63 | 5SH320 | 56,00 | 25 |

SIRIUS anahtarlama cihazları

Yeni nesil SIRIUS kontaktörler

| Malzeme Cinsi | Anma Gücü ⁽¹⁾ (kW) | Anma Akımı ⁽¹⁾ (A) | Akım le(2) (A) | Kontakt NO NC | Sipariş No | Birim Fiyatı TL | Min. Sipariş Adedi |
|---------------|-------------------------------|-------------------------------|----------------|---------------|------------|-----------------|--------------------|
|---------------|-------------------------------|-------------------------------|----------------|---------------|------------|-----------------|--------------------|

YENİ NESİL SIRIUS KONTAKTÖRLER (Bobin Gerilimi 230V AC) Vida Bağlantılı



Boy S00



Boy S2



Boy S3

| Boy | Anma Gücü (kW) | Anma Akımı (A) | Akım le (A) | Kontakt NO NC | Sipariş No | Birim Fiyatı TL | Min. Sipariş Adedi |
|-----------|----------------|----------------|-------------|---------------|---------------|-----------------|--------------------|
| Boy : S00 | 3 | 7 | 18 | 1 - | 3RT2015-1AP01 | 536,00 | 1 |
| | 3 | 7 | 18 | - 1 | 3RT2015-1AP02 | 536,00 | 1 |
| | 4 | 9 | 22 | 1 - | 3RT2016-1AP01 | 556,00 | 1 |
| | 4 | 9 | 22 | - 1 | 3RT2016-1AP02 | 556,00 | 1 |
| | 5.5 | 12 | 22 | 1 - | 3RT2017-1AP01 | 686,00 | 1 |
| | 5.5 | 12 | 22 | - 1 | 3RT2017-1AP02 | 686,00 | 1 |
| | 7.5 | 16 | 22 | 1 - | 3RT2018-1AP01 | 839,00 | 1 |
| | 7.5 | 16 | 22 | - 1 | 3RT2018-1AP02 | 839,00 | 1 |
| Boy : S0 | 4 | 9 | 40 | 1 1 | 3RT2023-1AP00 | 623,00 | 1 |
| | 5.5 | 12 | 40 | 1 1 | 3RT2024-1AP00 | 699,00 | 1 |
| | 7.5 | 16 | 40 | 1 1 | 3RT2025-1AP00 | 910,00 | 1 |
| | 11 | 25 | 40 | 1 1 | 3RT2026-1AP00 | 1.253,00 | 1 |
| | 15 | 32 | 50 | 1 1 | 3RT2027-1AP00 | 1.861,00 | 1 |
| | 18.5 | 38 | 50 | 1 1 | 3RT2028-1AP00 | 2.091,00 | 1 |
| Boy : S2 | 18.5 | 40 | 60 | 1 1 | 3RT2035-1AP00 | 2.128,00 | 1 |
| | 22 | 50 | 70 | 1 1 | 3RT2036-1AP00 | 2.753,00 | 1 |
| | 30 | 65 | 80 | 1 1 | 3RT2037-1AP00 | 3.915,00 | 1 |
| | 37 | 80 | 90 | 1 1 | 3RT2038-1AP00 | 4.306,00 | 1 |
| Boy : S3 | 37 | 80 | 125 | 1 1 | 3RT2045-1AP00 | 4.803,00 | 1 |
| | 45 | 95 | 130 | 1 1 | 3RT2046-1AP00 | 5.829,00 | 1 |
| | 55 | 110 | 130 | 1 1 | 3RT2047-1AP00 | 7.835,00 | 1 |

Not: Kontaktörlerde farklı bobin gerilimi istenirse sipariş numaralarının 11. ve 12. hanelerine P0 yerine AC24V için B0, AC110V için F0 gelecektir. Liste fiyatında değişiklik olmayacaktır.

AC KONTAKTÖRLER (Bobin Gerilimi 230V AC /DC) 2NO+2NC KONTAKLI Vida Bağlantılı

| Boy | Anma Gücü (kW) | Anma Akımı (A) | Akım le (A) | Kontakt NO NC | Sipariş No | Birim Fiyatı TL | Min. Sipariş Adedi |
|-----------|----------------|----------------|-------------|---------------|---------------|-----------------|--------------------|
| Boy : S6 | 55 | 115 | 160 | 2 2 | 3RT1054-1AP36 | 8.422,00 | 1 |
| | 75 | 150 | 185 | 2 2 | 3RT1055-6AP36 | 9.897,00 | 1 |
| | 90 | 185 | 215 | 2 2 | 3RT1056-6AP36 | 12.002,00 | 1 |
| Boy : S10 | 110 | 225 | 275 | 2 2 | 3RT1064-6AP36 | 13.188,00 | 1 |
| | 132 | 265 | 330 | 2 2 | 3RT1065-6AP36 | 20.846,00 | 1 |
| | 160 | 300 | 330 | 2 2 | 3RT1066-6AP36 | 22.845,00 | 1 |
| Boy : S12 | 200 | 400 | 430 | 2 2 | 3RT1075-6AP36 | 29.188,00 | 1 |
| | 250 | 500 | 610 | 2 2 | 3RT1076-6AP36 | 44.373,00 | 1 |
| Boy : S14 | 335 | 630 | 700 | 4 4 | 3TF6844-0CM7 | 61.847,00 | 1 |
| | 450 | 820 | 910 | 4 4 | 3TF6944-0CM7 | 86.848,00 | 1 |
| | 335 | 630 | 700 | 3 3 | 3TF6833-1QL7 | 74.480,00 | 1 |

Frekans konvertörlü uygulamalar için

DC BOBİNLİ KONTAKTÖRLER (Bobin Gerilimi 24V DC)

Vida Bağlantılı

| Boy | Anma Gücü (kW) | Anma Akımı (A) | Akım le (A) | Kontakt NO NC | Sipariş No | Birim Fiyatı TL | Min. Sipariş Adedi | |
|-----------|----------------|----------------|-------------|---------------|---------------|-----------------|--------------------|---|
| Boy : S00 | 3 | 7 | 18 | 1 - | 3RT2015-1BB41 | 599,00 | 1 | |
| | 3 | 7 | 18 | - 1 | 3RT2015-1BB42 | 599,00 | 1 | |
| | 4 | 9 | 22 | 1 - | 3RT2016-1BB41 | 691,00 | 1 | |
| | 4 | 9 | 22 | - 1 | 3RT2016-1BB42 | 691,00 | 1 | |
| | 5.5 | 12 | 22 | 1 - | 3RT2017-1BB41 | 801,00 | 1 | |
| | 5.5 | 12 | 22 | - 1 | 3RT2017-1BB42 | 801,00 | 1 | |
| | 7.5 | 16 | 22 | 1 - | 3RT2018-1BB41 | 1.218,00 | 1 | |
| | 7.5 | 16 | 22 | - 1 | 3RT2018-1BB42 | 1.218,00 | 1 | |
| | Boy : S0 | 4 | 9 | 40 | 1 1 | 3RT2023-1BB40 | 1.131,00 | 1 |
| | | 5.5 | 12 | 40 | 1 1 | 3RT2024-1BB40 | 1.233,00 | 1 |
| 7.5 | | 16 | 40 | 1 1 | 3RT2025-1BB40 | 1.523,00 | 1 | |
| 11 | | 25 | 40 | 1 1 | 3RT2026-1BB40 | 1.813,00 | 1 | |
| 15 | | 32 | 50 | 1 1 | 3RT2027-1BB40 | 2.494,00 | 1 | |
| 18.5 | | 38 | 50 | 1 1 | 3RT2028-1BB40 | 2.940,00 | 1 | |

Not: Kontaktörlerde farklı bobin gerilimi istenirse sipariş numaralarının 11. ve 12. hanelerine P0 yerine AC24V için B0, AC110V için F0 gelecektir. Liste fiyatında değişiklik olmayacaktır.

SIRIUS anahtarlama cihazları

Yeni nesil SIRIUS kontaktörler



Boy S2

| Malzeme Cinsi | Anma Gücü ⁽¹⁾ (kW) | Anma Akımı ⁽¹⁾ (A) | Akım Ie ⁽²⁾ (A) | Kontakt NO NC | Sipariş No | Birim Fiyatı TL | Min. Sipariş Adedi |
|----------------------------------------------------------------------------------------------------|-------------------------------|-------------------------------|----------------------------|---------------|------------|-----------------|------------------------|
| AC KONTAKTÖRLER (Geniş bobin gerilimi aralığı 20-33V AC / DC, entegre edilmiş varistör ile) | | | | | | | Vida Bağlantılı |

Boy : S2
(Entegre edilmiş varistör ile)

Boy : S3

| | | | | | | | |
|------|-----|-----|---|---|---------------|----------|---|
| 18.5 | 40 | 60 | 1 | 1 | 3RT2035-1NB30 | 2.973,00 | 1 |
| 22 | 50 | 70 | 1 | 1 | 3RT2036-1NB30 | 3.915,00 | 1 |
| 30 | 65 | 80 | 1 | 1 | 3RT2037-1NB30 | 5.510,00 | 1 |
| 37 | 80 | 90 | 1 | 1 | 3RT2038-1NB30 | 6.018,00 | 1 |
| 37 | 80 | 125 | 1 | 1 | 3RT2045-1NB30 | 6.713,00 | 1 |
| 45 | 95 | 130 | 1 | 1 | 3RT2046-1NB30 | 7.817,00 | 1 |
| 55 | 110 | 130 | 1 | 1 | 3RT2047-1NB30 | 8.422,00 | 1 |

(1) AC-2 ve AC-3 kullanma kategorisinde anma gücü (400V / 50Hz 'de asenkron motor gücü ve anma akımı)

(2) Ie ,AC1 'de 40 °C, muhit sıcaklığında, 690V işletme gerilimine kadar kontaktörün anahtarlama yapabileceği azami akım değeridir

| Boy | Anma Akımı (AC1) (A) | Kontakt NO NC | Sipariş No | Birim Fiyatı TL | Min. Sipariş Adedi |
|-----|----------------------|---------------|------------|-----------------|--------------------|
|-----|----------------------|---------------|------------|-----------------|--------------------|

DÖRT KUTUPLU GÜÇ KONTAKTÖRLERİ, AC 230V BOBİNLİ SIRIUS SERİSİ

YENİ

| | | | | | | |
|-----|-----|---|---|---------------|-----------|---|
| S00 | 18 | - | - | 3RT2316-1AP00 | 638,00 | 1 |
| S00 | 22 | - | - | 3RT2317-1AP00 | 711,00 | 1 |
| S0 | 35 | 1 | 1 | 3RT2325-1AP00 | 1.121,00 | 1 |
| S0 | 40 | 1 | 1 | 3RT2326-1AP00 | 1.580,00 | 1 |
| S0 | 50 | 1 | 1 | 3RT2327-1AP00 | 2.465,00 | 1 |
| S2 | 60 | 1 | 1 | 3RT2336-1AP00 | 3.054,00 | 1 |
| S2 | 110 | 1 | 1 | 3RT2337-1AP00 | 4.205,00 | 1 |
| S3 | 140 | 1 | 1 | 3RT2346-1AP00 | 7.975,00 | 1 |
| S3 | 160 | 1 | 1 | 3RT2348-1AP00 | 9.280,00 | 1 |
| S6 | 200 | 2 | 2 | 3RT1355-6AP36 | 13.159,00 | 1 |
| S10 | 275 | 2 | 2 | 3RT1363-6AP36 | 19.475,00 | 1 |
| S10 | 350 | 2 | 2 | 3RT1364-6AP36 | 29.214,00 | 1 |
| S12 | 400 | 2 | 2 | 3RT1373-6AP36 | 31.581,00 | 1 |
| S12 | 500 | 2 | 2 | 3RT1374-6AP36 | 37.898,00 | 1 |
| S12 | 525 | 2 | 2 | 3RT1375-6AP36 | 41.846,00 | 1 |

Not: 3RT23 tip kontaktörlerde bobin gerilimi AC 230V'dur.

3RT13 tip kontaktörlerde bobin gerilimi AC/DC 100/250V'dur.

Mekanik kilitlet ürün boylarına göre Sayfa 31'den seçilecektir.

| Boy | Anma Akımı (AC1) (A) | Kontakt NO NC | Sipariş No | Birim Fiyatı TL | Min. Sipariş Adedi |
|-----|----------------------|---------------|------------|-----------------|--------------------|
|-----|----------------------|---------------|------------|-----------------|--------------------|

ÜÇ KUTUPLU GÜÇ KONTAKTÖRLERİ (ENDÜKTİF OLMAYAN YÜKLER İÇİN) AC-1

YENİ

| | | | | | | |
|-----|------|---|---|---------------|------------|---|
| S3 | 140 | 1 | 1 | 3RT2446-1AP00 | 3.659,00 | 1 |
| S3 | 160 | 1 | 1 | 3RT2448-1AP00 | 4.460,00 | 1 |
| S6 | 275 | 2 | 2 | 3RT1456-6AP36 | 6.407,00 | 1 |
| S10 | 400 | 2 | 2 | 3RT1466-6AP36 | 14.160,00 | 1 |
| S10 | 500 | 2 | 2 | 3RT1467-6AP36 | 18.142,00 | 1 |
| S12 | 690 | 2 | 2 | 3RT1476-6AP36 | 23.629,00 | 1 |
| | 900 | 2 | 2 | 3RT1481-6AP36 | 40.533,00 | 1 |
| | 1050 | 2 | 2 | 3RT1482-6AP36 | 49.117,00 | 1 |
| | 1260 | 2 | 2 | 3RT1483-6AP36 | 68.853,00 | 1 |
| | 1700 | 2 | 2 | 3RT1485-6AP36 | 90.270,00 | 1 |
| | 2100 | 2 | 2 | 3RT1486-6AP36 | 128.325,00 | 1 |
| | 2650 | 2 | 2 | 3RT1487-6AP36 | 181.426,00 | 1 |

Not: 3RT24 tip kontaktörlerde bobin gerilimi AC 230V'dur.

3RT14 tip kontaktörlerde bobin gerilimi AC/DC 220V'dur.

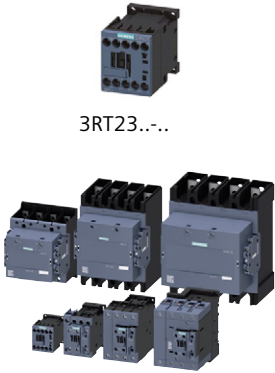

3RT23...-

3RT13...-



3RT.4...-

SIRIUS anahtarlama cihazları

Yeni nesil SIRIUS kontaktör aksesuarları



3RH2911-1FA...

| Malzeme Cinsi | Kontakt NO NC | Kontakt Akımı | Sipariş No | Birim Fiyatı TL | Min. Sipariş Adedi |
|-------------------------------------------------------------------|-------------------------|---------------|---------------|------------------------|--------------------|
| YARDIMCI KONTAK BLOKLARI | | | | | |
| Tüm Kontaktör ve Yardımcı Kontaktörlere Takılabilen Tipler | | | | Vida Bağlantılı | |
| Boy S00-S3 | 2NO+2NC | | 3RH2911-1FA22 | 238,00 | 1 |
| Boy S00-S3 | 4NO | | 3RH2911-1FA40 | 238,00 | 1 |
| Boy S00-S3 | 4NC | | 3RH2911-1FA04 | 238,00 | 1 |
| Boy S00-S3 | 1NO | | 3RH2911-1AA10 | 125,00 | 1 |
| Boy S00-S3 | 1NC | | 3RH2911-1AA01 | 125,00 | 1 |
| Boy S00-S3 | 1NO+1NC | | 3RH2911-1HA11 | 166,00 | 1 |
| Boy S00-S3 | 1NO+1NC | | 3RH2911-1LA11 | 166,00 | 1 |
| Boy S00-S3 | 2NO | | 3RH2911-1LA20 | 166,00 | 1 |
| Boy S00-S3 | 1NO+3NC | | 3RH2911-1HA13 | 238,00 | 1 |
| Boy S00-S3 | 3NO+1NC | | 3RH2911-1HA31 | 238,00 | 1 |
| Boy S00 | 2NO (Yandan montaj) | | 3RH2911-1DA20 | 196,00 | 1 |
| Boy S00 | 2NC (Yandan montaj) | | 3RH2911-1DA02 | 196,00 | 1 |
| Boy S00 | 1NO+1NC (Yandan montaj) | | 3RH2911-1DA11 | 196,00 | 1 |
| Boy S00-S3 | 1NO+1NC (Yandan montaj) | | 3RH2921-1DA11 | 196,00 | 1 |
| Boy S00-S3 | 2NO (Yandan montaj) | | 3RH2921-1DA20 | 196,00 | 1 |
| Boy S6-S12 | 1NO+1NC (Yandan montaj) | | 3RH1921-1DA11 | 196,00 | 1 |
| Boy S6-S12 | 1NO+1NC (Yandan montaj) | | 3RH1921-1EA11 | 196,00 | 1 |
| Boy S6-S12 | 2NO (Yandan montaj) | | 3RH1921-1EA20 | 196,00 | 1 |
| Boy S6-S12 | 1NO (Önden montaj) | | 3RH1921-1CA10 | 125,00 | 1 |
| Boy S6-S12 | 1NC (Önden montaj) | | 3RH1921-1CA01 | 125,00 | 1 |

SIRIUS anahtarlama cihazları

Yeni nesil SIRIUS kontaktör aksesuarları



3RT2916-1JL00

YENİ NESİL SIRIUS KONTAKTÖRLER ÜZERİNE TAKILABİLEN AKSESUARLAR

| | | | | |
|----------------------------------------------------------------------------------------|----------------------------------------------------------|---------------|-----------|---|
| Yedek Bobin S0 boy | 3RT2023, 2024,2025 için 230 V AC | 3RT2924-5AP01 | 273,00 | 1 |
| Yedek Bobin S0 boy | 3RT2023, 2024,2025 için 24 V AC | 3RT2924-5AB01 | 273,00 | 1 |
| Yedek Bobin S0 boy | 3RT2026, 2027,2028 için 230 V AC | 3RT2926-5AP01 | 334,00 | 1 |
| Yedek Bobin S0 boy | 3RT2026, 2027,2028 için 24 V AC | 3RT2926-5AB01 | 334,00 | 1 |
| Yedek Bobin S2 boy | 3RT203. için 230V AC | 3RT2934-5AP01 | 370,00 | 1 |
| Yedek Bobin S3 boy | 3RT204. için 230V AC | 3RT2944-5AP01 | 447,00 | 1 |
| Yedek Bobin S6 boy | 3RT105 ve 145 için 230V AC | 3RT1955-5AP31 | 1.813,00 | 1 |
| Yedek Bobin S10 boy | 3RT106 ve 146 için 230V AC | 3RT1965-5AP31 | 2.239,00 | 1 |
| Yedek Bobin S12 boy | 3RT107 ve 147 için 230V AC | 3RT1975-5AP31 | 2.384,00 | 1 |
| Varistör Boy: S00 | 24..48V AC - 24..70V DC 127... 240V AC Ledsiz | 3RT2916-1BB00 | 148,00 | 1 |
| | 127... 240V AC Ledli | 3RT2916-1BD00 | 148,00 | 1 |
| RC Eleman Boy: S00 | 127... 240V AC Ledsiz | 3RT2916-1JL00 | 173,00 | 1 |
| | Entegre Diyotlu 24V DC Ledsiz | 3RT2916-1CD00 | 148,00 | 1 |
| Varistör Boy: S0 | 127... 240V AC Ledsiz | 3RT2916-1DG00 | 156,00 | 1 |
| | 127... 240V AC Ledli | 3RT2926-1BD00 | 205,00 | 1 |
| RC Eleman Boy: S0 | 127... 240V AC Ledsiz | 3RT2926-1JL00 | 205,00 | 1 |
| | Entegre Diyotlu 24V DC Ledsiz | 3RT2926-1CD00 | 222,00 | 1 |
| Varistör Boy: S2, S3 | 24..48V AC - 24..70V DC 127... 240V AC, 150...250V DC | 3RT2926-1ER00 | 251,00 | 1 |
| RC Eleman Boy: S2,S3 | 24..48V AC - 24..70V DC 127... 240V AC, 150...250V DC | 3RT2936-1BB00 | 221,00 | 1 |
| | | 3RT2936-1BD00 | 234,00 | 1 |
| | | 3RT2936-1CB00 | 234,00 | 1 |
| | | 3RT2936-1CD00 | 260,00 | 1 |
| Mekanik Kilitleme Kiti (Bağlantı klipsleri, Üst ve alt akım bağlantı parçası dahil) | Boy S00 Boy S0 Boy S2 | 3RA2913-2BB1 | 392,00 | 1 |
| | | 3RA2923-2BB1 | 680,00 | 1 |
| | | 3RA2933-2BB1 | 812,00 | 1 |
| Yedek Kontak Takımı S2 boy | 3RT2035 için | 3RT2935-6A | 1.001,00 | 1 |
| Yedek Kontak Takımı S2 boy | 3RT2036 için | 3RT2936-6A | 1.408,00 | 1 |
| Yedek Kontak Takımı S2 boy | 3RT2037 için | 3RT2937-6A | 1.569,00 | 1 |
| Yedek Kontak Takımı S2 boy | 3RT2038 için | 3RT2938-6A | 1.858,00 | 1 |
| Yedek Kontak Takımı S3 boy | 3RT2045 için | 3RT2945-6A | 1.896,00 | 1 |
| Yedek Kontak Takımı S3 boy | 3RT2046 için | 3RT2946-6A | 2.405,00 | 1 |
| Yedek Kontak Takımı S3 boy | 3RT2047 için | 3RT2947-6A | 3.096,00 | 1 |
| Yedek Kontak Takımı S6 boy | 3RT2054 için | 3RT1954-6A | 3.707,00 | 1 |
| Yedek Kontak Takımı S6 boy | 3RT2055 için | 3RT1955-6A | 4.841,00 | 1 |
| Yedek Kontak Takımı S6 boy | 3RT2056 için | 3RT1956-6A | 5.963,00 | 1 |
| Yedek Kontak Takımı S10 boy | 3RT2064 için | 3RT1964-6A | 7.751,00 | 1 |
| Yedek Kontak Takımı S10 boy | 3RT2065 için | 3RT1965-6A | 9.195,00 | 1 |
| Yedek Kontak Takımı S10 boy | 3RT2066 için | 3RT1966-6A | 11.371,00 | 1 |
| Yedek Kontak Takımı S12 boy | 3RT2075 için | 3RT1975-6A | 12.871,00 | 1 |
| Yedek Kontak Takımı S12 boy | 3RT2076 için | 3RT1976-6A | 15.082,00 | 1 |

SIRIUS anahtarlama cihazları

SIRIUS yardımcı kontaktörler ve 3RV29 bara besleme modülleri



3RH21...-

| Malzeme Cinsi | Boy | Gerilim (V) | Sipariş No | Birim Fiyatı TL | Min. Sipariş Adedi |
|---------------|-----|-------------|------------|-----------------|--------------------|
|---------------|-----|-------------|------------|-----------------|--------------------|

YENİ NESİL SIRIUS YARDIMCI KONTAKTÖRLER

Yardımcı Kontaktörler BOY S00 Vida Bağlantılı

| | | | | | |
|----------|---------|----|---------------|--------|---|
| 230 V AC | 4NO | 6A | 3RH2140-1AP00 | 570,00 | 1 |
| | 3NO-1NC | | 3RH2131-1AP00 | 570,00 | 1 |
| | 2NO+2NC | | 3RH2122-1AP00 | 570,00 | 1 |
| 24 V DC | 4NO | 6A | 3RH2140-1BB40 | 656,00 | 1 |
| | 3NO-1NC | | 3RH2131-1BB40 | 656,00 | 1 |
| | 2NO+2NC | | 3RH2122-1BB40 | 656,00 | 1 |
| 110 V AC | 4NO | 6A | 3RH2140-1AF00 | 570,00 | 1 |
| | 3NO-1NC | | 3RH2131-1AF00 | 570,00 | 1 |
| | 2NO+2NC | | 3RH2122-1AF00 | 570,00 | 1 |
| 110 V DC | 4NO | 6A | 3RH2140-1BF40 | 656,00 | 1 |
| | 3NO-1NC | | 3RH2131-1BF40 | 656,00 | 1 |
| | 2NO+2NC | | 3RH2122-1BF40 | 656,00 | 1 |
| 24 V AC | 4NO | 6A | 3RH2140-1AB00 | 570,00 | 1 |
| | 3NO-1NC | | 3RH2131-1AB00 | 570,00 | 1 |
| | 2NO+2NC | | 3RH2122-1AB00 | 570,00 | 1 |

| Malzeme Cinsi | Sipariş No | Birim Fiyatı TL | Min. Sipariş Adedi |
|---------------|------------|-----------------|--------------------|
|---------------|------------|-----------------|--------------------|

3RV29 BARA BESLEME MODÜLLERİ

| | | | | |
|------------------------------|----------------------------------|---------------|--------|---|
| 3 Fazlı toplu besleme modülü | Soldan beslemeli S00,S0 Boy için | 3RV2917-1A | 351,00 | 1 |
| 3 Fazlı ilave besleme modülü | 2 Şalter için | 3RV2917-4A | 221,00 | 1 |
| 3 Fazlı ilave besleme modülü | 3 Şalter için | 3RV2917-4B | 286,00 | 1 |
| Bara bağlantı soketi | S00 Boy için, vidalı tip | 3RV2917-5CA00 | 69,00 | 1 |
| Bara bağlantı soketi | S0 Boy için, vidalı tip | 3RV1927-5AA00 | 69,00 | 1 |
| Klemens bloğu | | 3RV2917-5D | 257,00 | 1 |
| Modül birleştirme parçası | | 3RV2917-5BA00 | 96,00 | 1 |
| Modül sonlandırma parçası | | 3RV2917-6A | 22,00 | 1 |
| Besleme için bağlantı modülü | | 3RV2917-5FA00 | 153,00 | 1 |

Not: 3RV29 bara besleme modüllerini kullanarak her bir modülde maksimum 63A'lık motor çıkışı planlayabilirsiniz.

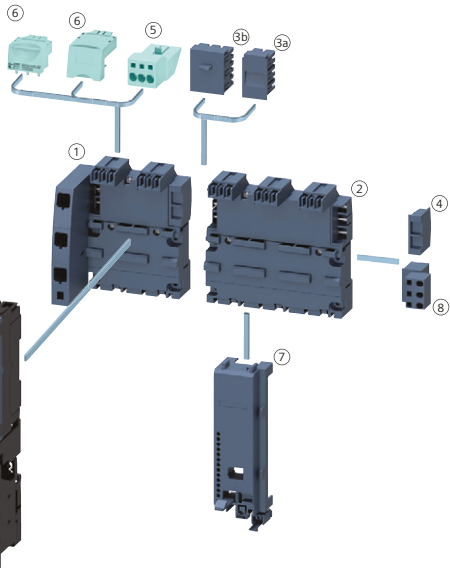

- ① 3 Fazlı toplu besleme modülü
- ② 3 Fazlı ilave besleme modülü
- ③a Modül birleştirme parçası
- ③b Modül birleştirme parçası
- ④ Modül sonlandırma parçası
- ⑤ Besleme için bağlantı soketi
- ⑥ Bara bağlantı soketi
- ⑦ Koruma kapağı
- ⑧ Klemens bloğu

SIRIUS koruma cihazları

Yeni nesil SIRIUS motor koruma şalteri



3RV2011-..



3RV2021-..



3RV2031-..



3RV2041-..

| Malzeme Cinsi | Kısa Devre Kesme Kapasitesi Icu | Boy | Termik Ayar Sahası (A) | Sipariş No | Birim Fiyatı TL | Min. Sipariş Adedi |
|---------------------------------------------------------------------------------------------------|---------------------------------|--------|------------------------|---------------|-----------------|--------------------|
| YENİ NESİL SIRIUS MOTOR KORUMA ŞALTERLERİ | | | | | | |
| Vida Bağlantılı | | | | | | |
| 60°C Pano içi sıcaklıkta bitişik montaja uygun. Termik ve kısa devre korumalı, Raya montaja uygun | 100kA | S00 | 0.22-0.32 | 3RV2011-0DA10 | 957,00 | 1 |
| | 100kA | | 0.28-0.4 | 3RV2011-0EA10 | 957,00 | 1 |
| | 100kA | | 0.35-0.5 | 3RV2011-0FA10 | 957,00 | 1 |
| | 100kA | | 0.45-0.63 | 3RV2011-0GA10 | 957,00 | 1 |
| | 100kA | | 0.55-0.8 | 3RV2011-0HA10 | 1.013,00 | 1 |
| | 100kA | | 0.7-1 | 3RV2011-0JA10 | 1.013,00 | 1 |
| | 100kA | | 0.9-1.25 | 3RV2011-0KA10 | 1.052,00 | 1 |
| | 100kA | | 1.1-1.6 | 3RV2011-1AA10 | 1.052,00 | 1 |
| | 100kA | | 1.4-2 | 3RV2011-1BA10 | 1.105,00 | 1 |
| | 100kA | | 1.8-2.5 | 3RV2011-1CA10 | 1.105,00 | 1 |
| | 100kA | | 2.2-3.2 | 3RV2011-1DA10 | 1.105,00 | 1 |
| | 100kA | | 2.8-4 | 3RV2011-1EA10 | 1.105,00 | 1 |
| | 100kA | | 3,5-5 | 3RV2011-1FA10 | 1.105,00 | 1 |
| | 100kA | | 4.5-6.3 | 3RV2011-1GA10 | 1.105,00 | 1 |
| | 100kA | | 5.5-8 | 3RV2011-1HA10 | 1.105,00 | 1 |
| | 100kA | | 7-10 | 3RV2011-1JA10 | 1.227,00 | 1 |
| 100kA | | 9-12.5 | 3RV2011-1KA10 | 1.227,00 | 1 | |
| 55kA | | 10-16 | 3RV2011-4AA10 | 1.236,00 | 1 | |
| 55kA | S0 | 10-16 | 3RV2021-4AA10 | 1.356,00 | 1 | |
| 55kA | | 13-20 | 3RV2021-4BA10 | 1.387,00 | 1 | |
| 55kA | | 16-22 | 3RV2021-4CA10 | 1.435,00 | 1 | |
| 55kA | | 18-25 | 3RV2021-4DA10 | 1.595,00 | 1 | |
| 55kA | | 23-28 | 3RV2021-4NA10 | 2.197,00 | 1 | |
| 55kA | | 27-32 | 3RV2021-4EA10 | 2.197,00 | 1 | |
| 20kA | | 30-36 | 3RV2021-4PA10 | 3.045,00 | 1 | |
| 20kA | | 34-40 | 3RV2021-4FA10 | 3.515,00 | 1 | |
| 65kA | S2 | 32-40 | 3RV2031-4UA10 | 3.792,00 | 1 | |
| 65kA | | 35-45 | 3RV2031-4VA10 | 4.055,00 | 1 | |
| 65kA | | 42-52 | 3RV2031-4WA10 | 4.185,00 | 1 | |
| 65kA | | 49-59 | 3RV2031-4XA10 | 4.185,00 | 1 | |
| 65kA | | 54-65 | 3RV2031-4JA10 | 4.185,00 | 1 | |
| 65kA | | 62-73 | 3RV2031-4KA10 | 4.594,00 | 1 | |
| 65kA | | 70-80 | 3RV2031-4RA10 | 4.871,00 | 1 | |
| 65kA | S3 | 45-63 | 3RV2041-4JA10 | 4.475,00 | 1 | |
| 65kA | | 57-75 | 3RV2041-4KA10 | 4.938,00 | 1 | |
| 65kA | | 65-84 | 3RV2041-4RA10 | 5.202,00 | 1 | |
| 65kA | | 75-93 | 3RV2041-4YA10 | 5.293,00 | 1 | |
| 65kA | | 80-100 | 3RV2041-4MA10 | 5.595,00 | 1 | |

YENİ

SIRIUS koruma cihazları

Yeni nesil SIRIUS motor koruma şalter aksesuarları

| Malzeme Cinsi | Sipariş No | Birim Fiyatı TL | Min. Sipariş Adedi |
|---------------|------------|-----------------|--------------------|
|---------------|------------|-----------------|--------------------|

YENİ NESİL SIRIUS MOTOR KORUMA ŞALTERLERİNE MONTE EDİLEBİLEN AKSESUARLAR



3RV2901-1E



3RV2901-1A



3RV2902-1AP0



3RV2926-0B

| | | | | |
|-----------------------------------------------------------------------|--|---------------|----------|---|
| Yardımcı kontak, üstten yatay montajlı (1C/0)* (1NO+1NC) | | 3RV2901-1D | 151,00 | 1 |
| Yandan montajlı, vidalı (1NO+1NC) | | 3RV2901-1E | 170,00 | 1 |
| Yandan montajlı, vidalı (2NO) | | 3RV2901-1A | 170,00 | 1 |
| | | 3RV2901-1B | 170,00 | 1 |
| Aşırı akım ve kısa devre ihbarı için alarm şalteri (2NO+2NC) | | 3RV2921-1M | 348,00 | 1 |
| Düşük gerilim bobini AC 230 V DC 24 V | | 3RV2902-1AP0 | 479,00 | 1 |
| | | 3RV2902-1AB4 | 1.276,00 | 1 |
| Açtırma bobini AC 210... 240 V DC 24 V | | 3RV2902-1DP0 | 479,00 | 1 |
| | | 3RV2902-1DB0 | 479,00 | 1 |
| S00 Kontaktör-S00/S0 Güç şalteri ara bağlantı parçası, AC/DC kullanım | | 3RA1921-1DA00 | 96,00 | 1 |
| S0 Kontaktör-S00/S0 Güç şalteri ara bağlantı parçası, AC kullanım | | 3RA2921-1AA00 | 103,00 | 1 |
| S0 Kontaktör-S00/S0 Güç şalteri ara bağlantı parçası, DC kullanım | | 3RA2921-1BA00 | 103,00 | 1 |
| S2 Kontaktör-S2 Güç şalteri ara bağlantı parçası, AC/DC kullanım | | 3RA2931-1AA00 | 240,00 | 1 |
| S3 Kontaktör-S3 Güç şalteri ara bağlantı parçası, AC/DC kullanım | | 3RA1941-1AA00 | 270,00 | 1 |
| Kapı tahrik mekanizması 130 mm siyah | | 3RV2926-0B | 805,00 | 1 |
| Kapı tahrik mekanizması 130 mm kırmızı / sarı | | 3RV2926-0C | 1.053,00 | 1 |
| Plastik muhafaza kutusu, 54 mm genişlik, siyah | | 3RV1923-1CA00 | 344,00 | 1 |
| Plastik muhafaza kutusu, 72 mm genişlik, siyah | | 3RV1923-1DA00 | 348,00 | 1 |
| Plastik muhafaza kutusu, 54 mm genişlik, acil stop | | 3RV1923-1FA00 | 360,00 | 1 |
| Plastik muhafaza kutusu, 72 mm genişlik, acil stop | | 3RV1923-1GA00 | 391,00 | 1 |
| 5 Şalter için 3 fazlı bara bağlantı parçası boy S00, S0 45 mm | | 3RV1915-1DB | 292,00 | 1 |
| 5 Şalter için 3 fazlı bara bağlantı parçası boy S00, S0 55 mm | | 3RV1915-2DB | 344,00 | 1 |
| 4 Şalter için 3 fazlı bara bağlantı parçası boy S2, 75 mm | | 3RV1935-3C | 464,00 | 1 |
| 4 Şalter için 3 fazlı bara bağlantı parçası boy S2, 55 mm | | 3RV1915-1AB | 378,00 | 1 |
| 2 Şalter için 3 fazlı bara bağlantı parçası boy S00-S0, 45 mm | | 3RV1935-1C | 406,00 | 1 |
| 3 fazlı besleme klemensi boy S00, S0 | | 3RV2925-5AB | 160,00 | 1 |
| 3 fazlı besleme klemensi boy S2 | | 3RV2935-5A | 276,00 | 1 |
| Koruma kapağı boy S00, S0 | | 3RV1915-6AB | 35,00 | 1 |
| Koruma kapağı boy S2 | | 3RV1935-6A | 56,00 | 1 |

3RV2 Motor Koruma Şalteri ve Takılabilen Aksesuarlar

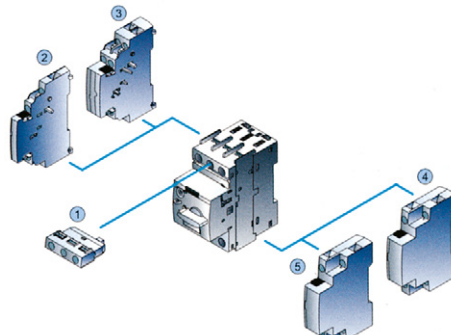

Takılabilen Aksesuarlar

- ① Yatay montajlı yardımcı kontak
- ② Yandan montajlı yardımcı kontak
- ③ Yandan montajlı 4 kontaklı yardımcı kontak
- ④ Açtırma rölesi
- ⑤ Düşük gerilim rölesi

3RV2 Motor Koruma Şalteri ve Takılabilen Aksesuarlar

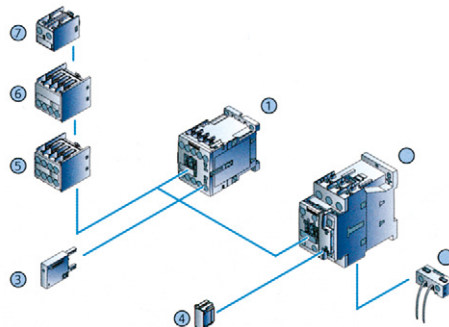

Takılabilen Aksesuarlar

- ① Kontaktör Boy S00
- ② Kontaktör Boy S0
- ③ Düşük gerilim sınırlama Ledli/Ledsiz Boy S00
- ④ Düşük gerilim sınırlama Ledli/Ledsiz Boy S0
- ⑤ 4 kutuplu yardımcı kontak
- ⑥ 2 kutuplu yardımcı kontak
- ⑦ 1 kutuplu yardımcı kontak
- ⑧ Bobin bağlantı modülü

SIRIUS koruma cihazları

Yeni nesil SIRIUS termik röleler ve elektronik termik röleler



3RU2..
Raya
Montajlı tip



3RU2126-..
Kontaktöre
montajlı tip



3RU2136-..
Kontaktöre
montajlı tip



3RU2146-..



3RB3016-1..



3RB20-..



3RB2056-1FW2

| Malzeme Cinsi | Boy | Termik Ayar Sahası (A) | Sipariş No (Raya Montajlı) | Birim Fiyatı TL | Sipariş No (Kontaktöre Direk Montajlı) | Birim Fiyatı TL | Min. Sipariş Adedi | | |
|------------------------------------------------------------------------------------------------------------------|--------------|------------------------------------------------------------------------------------------------------------------|----------------------------|-----------------|----------------------------------------|-----------------|--------------------|----------|---|
| YENİ NESİL SIRIUS TERMİK RÖLELER | | | | | | | | | |
| Vida Bağlantılı | | | | | | | | | |
| - Faz korumalı, 60°C pano içi sıcaklığa uygun | S00 | 0.22-0.32 | 3RU2116-0DB1 | 960,00 | 3RU2116-0DB0 | 833,00 | 1 | | |
| | | 0.28-0.4 | 3RU2116-0EB1 | 960,00 | 3RU2116-0EB0 | 833,00 | 1 | | |
| | | 0.35-0.5 | 3RU2116-0FB1 | 960,00 | 3RU2116-0FB0 | 833,00 | 1 | | |
| | | 0.43-0.63 | 3RU2116-0GB1 | 1.005,00 | 3RU2116-0GB0 | 872,00 | 1 | | |
| | | 0.55-0.8 | 3RU2116-0HB1 | 1.005,00 | 3RU2116-0HB0 | 872,00 | 1 | | |
| | | 0.7-1 | 3RU2116-0JB1 | 1.005,00 | 3RU2116-0JB0 | 872,00 | 1 | | |
| | | 0.9-1.25 | 3RU2116-0KB1 | 1.020,00 | 3RU2116-0KB0 | 872,00 | 1 | | |
| | | 1.1-1.6 | 3RU2116-1AB1 | 1.020,00 | 3RU2116-1AB0 | 872,00 | 1 | | |
| | | 1.4-2 | 3RU2116-1BB1 | 1.020,00 | 3RU2116-1BB0 | 872,00 | 1 | | |
| | | 1.8-2.5 | 3RU2116-1CB1 | 1.020,00 | 3RU2116-1CB0 | 872,00 | 1 | | |
| | | 2.2-3.2 | 3RU2116-1DB1 | 1.020,00 | 3RU2116-1DB0 | 872,00 | 1 | | |
| | | 2.8-4 | 3RU2116-1EB1 | 1.020,00 | 3RU2116-1EB0 | 872,00 | 1 | | |
| | | 3.5-5 | 3RU2116-1FB1 | 1.020,00 | 3RU2116-1FB0 | 872,00 | 1 | | |
| | | 4.5-6.3 | 3RU2116-1GB1 | 1.020,00 | 3RU2116-1GB0 | 872,00 | 1 | | |
| | | 5.5-8 | 3RU2116-1HB1 | 1.020,00 | 3RU2116-1HB0 | 872,00 | 1 | | |
| | | 7-10 | 3RU2116-1JB1 | 1.020,00 | 3RU2116-1JB0 | 872,00 | 1 | | |
| | | 9-12.5 | 3RU2116-1KB1 | 1.020,00 | 3RU2116-1KB0 | 872,00 | 1 | | |
| | | 11-16 | 3RU2116-4AB1 | 1.020,00 | 3RU2116-4AB0 | 872,00 | 1 | | |
| | | - El ve otomatik konumlu, - 1NO+1NC yardımcı kontaklı - Şalt pozisyon göstergeli - Stop ve test butonlu | S0 | 7-10 | | | 3RU2126-1JB0 | 966,00 | 1 |
| | | | | 9-12.5 | | | 3RU2126-1KB0 | 1.008,00 | 1 |
| 11-16 | | | | | 3RU2126-4AB0 | 1.035,00 | 1 | | |
| 14-20 | 3RU2126-4BB1 | | | 1.173,00 | 3RU2126-4BB0 | 1.116,00 | 1 | | |
| 17-22 | 3RU2126-4CB1 | | | 1.173,00 | 3RU2126-4CB0 | 1.116,00 | 1 | | |
| 20-25 | 3RU2126-4DB1 | | | 1.173,00 | 3RU2126-4DB0 | 1.116,00 | 1 | | |
| 23-28 | 3RU2126-4NB1 | | | 1.575,00 | 3RU2126-4NB0 | 1.340,00 | 1 | | |
| 27-32 | 3RU2126-4EB1 | | | 1.590,00 | 3RU2126-4EB0 | 1.494,00 | 1 | | |
| 30-36 | 3RU2126-4PB1 | | | 1.650,00 | 3RU2126-4PB0 | 1.494,00 | 1 | | |
| 34-40 | 3RU2126-4FB1 | | | 1.650,00 | 3RU2126-4FB0 | 1.494,00 | 1 | | |
| - El ve otomatik konumlu, - 1NO+1NC yardımcı kontaklı - Şalt pozisyon göstergeli - Stop ve test butonlu | S2 | 28-40 | 3RU2136-4FB1 | 1.960,00 | 3RU2136-4FB0 | 1.848,00 | 1 | | |
| | | 36-45 | 3RU2136-4GB1 | 2.100,00 | 3RU2136-4GB0 | 1.848,00 | 1 | | |
| | | 40-50 | 3RU2136-4HB1 | 2.403,00 | 3RU2136-4HB0 | 2.316,00 | 1 | | |
| | | 47-57 | 3RU2136-4QB1 | 2.403,00 | 3RU2136-4QB0 | 2.316,00 | 1 | | |
| | | 54-65 | 3RU2136-4JB1 | 2.445,00 | 3RU2136-4JB0 | 2.316,00 | 1 | | |
| | | 62-73 | 3RU2136-4KB1 | 2.445,00 | 3RU2136-4KB0 | 2.316,00 | 1 | | |
| | | 70-80 | 3RU2136-4RB1 | 2.865,00 | 3RU2136-4RB0 | 2.385,00 | 1 | | |
| | | 70-90 | 3RU2146-4LB1 | 3.258,00 | 3RU2146-4LB0 | 2.948,00 | 1 | | |
| | | 80-100 | 3RU2146-4MB1 | 3.942,00 | 3RU2146-4MB0 | 3.780,00 | 1 | | |

YENİ

| Malzeme Cinsi | Boy | Termik Ayar Sahası (A) | Sipariş No (Vida Bağlantılı) | Birim Fiyatı TL | Min. Sipariş Adedi |
|----------------------------------------------------------|-----|------------------------|------------------------------|-----------------|--------------------|
| SIRIUS 3RB2/3 ELEKTRONİK AŞIRI AKIM RÖLESİ SIRIUS | | | | | |
| YENİ | | | | | |

- Class 10 Çalışma Sınıfı
- 1NO+1NC yar. kontak
- Test fonksiyonu
- El/otomatik, uzaktan reset
- Konum Göstergesi
- Kendinden beslemeli
- Faz düşmesine ve fazdaki asimetriye karşı duyarlı
- Aynı boy kontaktörlere direkt montajlı
- Raya montaj için termik röle bağlantı parçası kullanılmalıdır.

| | | | | |
|-----------|-----------|--------------|-----------|---|
| S00 | 0,1-0,4 | 3RB3016-1RB0 | 2.088,00 | 1 |
| S00 | 0,32-1,25 | 3RB3016-1NB0 | 2.088,00 | 1 |
| S00 | 1-4 | 3RB3016-1PB0 | 2.088,00 | 1 |
| S00 | 3-12 | 3RB3016-1SB0 | 2.088,00 | 1 |
| S00 | 4-16 | 3RB3016-1TB0 | 2.088,00 | 1 |
| S0 | 6-25 | 3RB3026-1QB0 | 2.230,00 | 1 |
| S0 | 10-40 | 3RB3026-1VB0 | 3.180,00 | 1 |
| S2 | 12.5-50 | 3RB3036-1UB0 | 3.565,00 | 1 |
| S2 | 20-80 | 3RB3036-1WB0 | 4.495,00 | 1 |
| S6 Busbar | 50-200 | 3RB2056-1FC2 | 6.264,00 | 1 |
| S6 Kablo | 50-200 | 3RB2056-1FW2 | 5.655,00 | 1 |
| S10/12 | 55-250 | 3RB2066-1GC2 | 6.581,00 | 1 |
| S10/12 | 160-630 | 3RB2066-1MC2 | 11.580,00 | 1 |

SIRIUS anahtarlama cihazları aksesuarları

Yeni nesil SIRIUS termik röle ve kontaktör aksesuarları

| Malzeme Cinsi | Boy | Termik Ayar Sahası (A) | Sipariş No | Birim Fiyatı TL | Min. Sipariş Adedi |
|---------------|-----|------------------------|------------|-----------------|--------------------|
|---------------|-----|------------------------|------------|-----------------|--------------------|



3RR2243-1FW30

YENİ

YENİ NESİL SIRIUS AKIM ALGILAMA RÖLESİ

Vida Bağlantılı

| | | | | | |
|------------------|-----|--------|---------------|----------|---|
| - Analog ayarlı | S00 | 1.6-16 | 3RR2141-1AW30 | 2.896,00 | 1 |
| - Analog ayarlı | S0 | 4-40 | 3RR2142-1AW30 | 3.396,00 | 1 |
| - Analog ayarlı | S2 | 8-80 | 3RR2143-1AW30 | 4.334,00 | 1 |
| - Dijital ayarlı | S00 | 1.6-16 | 3RR2241-1FW30 | 5.555,00 | 1 |
| - Dijital ayarlı | S0 | 4-40 | 3RR2242-1FW30 | 6.228,00 | 1 |
| - Dijital ayarlı | S2 | 8-80 | 3RR2243-1FW30 | 6.945,00 | 1 |



3RU2916-3AA01

YENİ NESİL SIRIUS TERMİK RÖLE AKSESUARLARI

| | | | | |
|-----------------------------|-----|---------------|--------|---|
| Tek başına raya montaj için | S00 | 3RU2916-3AA01 | 232,00 | 1 |
| montaj parçası | S0 | 3RU2926-3AA01 | 290,00 | 1 |
| | S2 | 3RU2936-3AA01 | 363,00 | 1 |
| | S3 | 3RU2946-3AA01 | 421,00 | 1 |



3RA2816-0EW20

YENİ NESİL SIRIUS MOTOR KORUMA ŞALTERLERİNE MONTE EDİLEBİLEN AKSESUARLAR

| | | | | |
|--------------------------------------------------------------------------------------|-----|---------------|----------|---|
| Sağ sol dönüş için bağlantı kiti | S00 | 3RA2913-2AA1 | 377,00 | 1 |
| | S0 | 3RA2923-2AA1 | 479,00 | 1 |
| | S2 | 3RA2933-2AA1 | 551,00 | 1 |
| | S3 | 3RA2943-2AA1 | 834,00 | 1 |
| Yıldız üçgen için bağlantı kiti | S00 | 3RA2913-2BB1 | 392,00 | 1 |
| | S0 | 3RA2923-2BB1 | 680,00 | 1 |
| | S2 | 3RA2933-2BB1 | 812,00 | 1 |
| | S3 | 3RA2943-2BB1 | 1.037,00 | 1 |
| Yıldız üçgen için soketli fonksiyon modülü AC / DC 24... 240 V, 05...60 sn ayarlı | | 3RA2816-0EW20 | 2.589,00 | 1 |

Not: S2 ve S3 boyda mekanik kilit 3RA2934-2B ayrıca sipariş edilmelidir.



3RA2916-1A

SERİ BAĞLANTI KONNEKTÖRLERİ (2 Kontaktörü seri bağlamak için)

| | | | |
|-----|------------|--------|---|
| S00 | 3RA2916-1A | 221,00 | 1 |
| S0 | 3RA2926-1A | 234,00 | 1 |
| S2 | 3RA2936-1A | 286,00 | 1 |



3RA2912-2H

PLC'DEN KONTROL İÇİN COUPLING LINK MODÜLÜ

| | | | | |
|--------------------------------------------------|--------------|---------------|--------|---|
| Direk bobine bağlantılı, LED'li entegre varistör | S0 | 3RH2924-1GP11 | 910,00 | 1 |
| Kontaktöre direk montajlı 24 V DC kumanda | S00/S0/S2/S3 | 3RH2914-1GP11 | 910,00 | 1 |

MEKANİK KİLİTLEME

| | | | | |
|-----------------------------|---------------------|------------|--------|----|
| Mekanik klips | S00 (mekanik klips) | 3RA2912-2H | 82,00 | 10 |
| | S0 (mekanik klips) | 3RA2922-2H | 86,00 | 10 |
| | S2 | 3RA2932-2G | 48,00 | 10 |
| | S2,S3 | 3RA2934-2B | 145,00 | 10 |
| 4 kutuplu kontaktörler için | S6,S10,S12 | 3RA1954-2A | 710,00 | 1 |
| | S6,S10,S12 | 3RA1954-3A | 653,00 | 1 |

ELEKTRONİK GECİKMELİ YARDIMCI KONTAK BLOU

| | | | | |
|--------------------------------------|---------|---------------|----------|---|
| AC/DC 24...240 V, 0,05..100sn. | 1W | 3RA2813-1AW10 | 1.291,00 | 1 |
| (Boy S00, S0, S2, çekmede gecikmeli) | 1NO+1NC | 3RA2813-1FW10 | 1.419,00 | 1 |
| AC/DC 24...240 V, 0,05..100sn. | 1W | 3RA2815-1AW10 | 1.419,00 | 1 |
| (Boy S00, S0, S2, düşmede gecikmeli) | 1NO+1NC | 3RA2815-1FW10 | 1.545,00 | 1 |



3RA2813-1...

3TG ve 3TF2 serisi anahtarlama cihazları

3TG ve 3TF2 serisi kontaktörler

| Malzeme Cinsi | Anma Gücü (kW) | Anma Akımı (A) | Kontak NO NC | Kumanda Gerilimi AC (V) | Sipariş No | Birim Fiyatı TL | Min. Sipariş Adedi |
|---------------|----------------|----------------|--------------|-------------------------|------------|-----------------|--------------------|
|---------------|----------------|----------------|--------------|-------------------------|------------|-----------------|--------------------|

MİNİ KONTAKTÖRLER 3TG10 (AC)



3TG10..
(Vida Montajlı)

| | | | | | | | |
|---------------|---|-----|-----|---------|--------------|--------|----|
| Vida montajlı | 4 | 8,4 | 4 - | 24 | 3TG1010-0AC2 | 416,00 | 10 |
| | 4 | 8,4 | 4 - | 110 | 3TG1010-0AG2 | 416,00 | 10 |
| | 4 | 8,4 | 4 - | 230/220 | 3TG1010-0AL2 | 416,00 | 10 |
| | 4 | 8,4 | 3 1 | 24 | 3TG1001-0AC2 | 416,00 | 10 |
| | 4 | 8,4 | 3 1 | 110 | 3TG1001-0AG2 | 416,00 | 10 |
| | 4 | 8,4 | 3 1 | 230/220 | 3TG1001-0AL2 | 416,00 | 10 |

MİNİ - KONTAKTÖRLER 3TG10 (DC)



3TG10..-

| | | | | | | | |
|---------------|---|-----|-----|----|--------------|--------|----|
| Vida montajlı | 4 | 8,4 | 4 - | 24 | 3TG1010-0BB4 | 600,00 | 10 |
| | 4 | 8,4 | 3 1 | 24 | 3TG1001-0BB4 | 600,00 | 10 |

| Malzeme Cinsi | Anma Gücü (kW) | Anma Akımı (A) | Kontak NO NC | Kumanda Gerilimi AC (V) | Sipariş No | Birim Fiyatı TL | Min. Sipariş Adedi |
|---------------|----------------|----------------|--------------|-------------------------|------------|-----------------|--------------------|
|---------------|----------------|----------------|--------------|-------------------------|------------|-----------------|--------------------|

3TF2 SERİSİ KONTAKTÖRLER

| | | | | | | | |
|---------------|---|---|-----|----------|--------------|--------|---|
| Raya montajlı | 4 | 9 | 1 - | 230 V AC | 3TF2010-0AP0 | 570,00 | 1 |
| | 4 | 9 | - 1 | 230 V AC | 3TF2001-0AP0 | 570,00 | 1 |
| | 4 | 9 | 1 - | 24 V AC | 3TF2010-0AB0 | 518,00 | 1 |
| | 4 | 9 | - 1 | 24 V AC | 3TF2001-0AB0 | 518,00 | 1 |
| | 4 | 9 | 1 - | 24 V AC | 3TF2010-0BB4 | 695,00 | 1 |
| | 4 | 9 | - 1 | 24 V AC | 3TF2001-0BB4 | 695,00 | 1 |

3TF serisi anahtarlama cihazları

3TF serisi yedek bobinler



3TY7 443



3TY7 483

| Malzeme Cinsi | Anma Gerilimi AC (V) | Sipariş No | Birim Fiyatı TL | Min. Sipariş Adedi |
|---------------|----------------------|------------|-----------------|--------------------|
|---------------|----------------------|------------|-----------------|--------------------|

YEDEK BOBİNLER

| | | | | |
|-------------------------------------------------------------------------------------------------------------------------|-----|--------------|-----------|---|
| Boy: 0-1 3TB40, 3TB41, 3TF40, 3TF41, 3TH40 3TH42, 3TF30, 3TF31, 3TF32, 3TF33 3TF42 ve 3TF 43 Kontaktörler için | 24 | 3TY7403-0AB0 | 209,00 | 1 |
| | 42 | 3TY7403-0AD0 | 209,00 | 1 |
| | 110 | 3TY7403-0AF0 | 209,00 | 1 |
| | 220 | 3TY7403-0AM0 | 209,00 | 1 |
| | 230 | 3TY7403-0AP0 | 209,00 | 1 |
| | 380 | 3TY7403-0AQ0 | 209,00 | 1 |
| Boy: 2, 3TF34, 35 ve 3TF44, 45 için | 220 | 3TY7443-0AM0 | 540,00 | 1 |
| Boy: 3, 3TF46 ve 3TF47 için | 220 | 3TY7463-0AM0 | 870,00 | 1 |
| Boy: 4, 3TB47 için | 220 | 3TY6483-0AM0 | 923,00 | 1 |
| Boy: 4, 3TF48 ve 3TF49 için | 220 | 3TY7483-0AM0 | 908,00 | 1 |
| Boy: 6, 3TF52 ve 3TF53 için | 220 | 3TY7523-0AM0 | 1.844,00 | 1 |
| Boy: 12, 3TB56 için | 220 | 3TY6563-0AM0 | 4.081,00 | 1 |
| Boy: 12, 3TF56 için | 220 | 3TY7563-0AM0 | 3.766,00 | 1 |
| Boy: 12, 3TF57 için (Elektronik Devresi ile birlikte) | 220 | 3TY7573-0CM7 | 12.107,00 | 1 |
| Boy: 14, 3TF6844-0CM7 için (Elektronik Devresi ile birlikte) | 220 | 3TY7683-0CM7 | 12.240,00 | 1 |
| Boy: 14, 3TF6944-0CM7 için (Elektronik Devresi ile birlikte) | 220 | 3TY7693-0CM7 | 18.371,00 | 1 |

| Malzeme Cinsi | Kumanda Gerilimi AC (V) | Sipariş No | Birim Fiyatı TL | Min. Sipariş Adedi |
|---------------|-------------------------|------------|-----------------|--------------------|
|---------------|-------------------------|------------|-----------------|--------------------|

3TF40/45 AKSESUARLARI

| | | | | |
|------------------|----------------------------------------------------------|----------------------------------------------------------|------------|--------|
| Varistör elemanı | 127-240 V AC / 150-250 V DC 3TF40-3TF45 / 3TB40-3TB43 | 3TX7402-3J | 273,00 | 10 |
| | RC elemanı | 127-240 V AC / 150-250 V DC 3TF40-3TF45 / 3TB40-3TB43 | 3TX7402-3T | 456,00 |

3TF serisi anahtarlama cihazları

3TF serisi yedek ana kontak takımları



3TY7..0-0A



3TY7 561-1..

| Malzeme Cinsi | Sipariş No | Birim Fiyatı TL | Min. Sipariş Adedi |
|---------------|------------|-----------------|--------------------|
|---------------|------------|-----------------|--------------------|

YEDEK ANA KONTAK TAKIMLARI

| | | | | |
|---------|----------------------|------------|-----------|---|
| Boy: 2 | 3TF44 Kontaktör için | 3TY7440-0A | 991,00 | 1 |
| Boy: 2 | 3TF45 Kontaktör için | 3TY7450-0A | 1.121,00 | 1 |
| Boy: 3 | 3TF46 Kontaktör için | 3TY7460-0A | 1.491,00 | 1 |
| Boy: 3 | 3TF47 Kontaktör için | 3TY7470-0A | 1.700,00 | 1 |
| Boy: 4 | 3TB47 Kontaktör için | 3TY6470-0A | 1.962,00 | 1 |
| Boy: 4 | 3TF48 Kontaktör için | 3TY7480-0A | 2.106,00 | 1 |
| Boy: 4 | 3TF49 Kontaktör için | 3TY7490-0A | 2.622,00 | 1 |
| Boy: 6 | 3TB50 Kontaktör için | 3TY6500-0A | 4.449,00 | 1 |
| Boy: 6 | 3TF50 Kontaktör için | 3TY7500-0A | 4.371,00 | 1 |
| Boy: 6 | 3TF51 Kontaktör için | 3TY7510-0A | 4.503,00 | 1 |
| Boy: 8 | 3TB52 Kontaktör için | 3TY7520-0A | 5.660,00 | 1 |
| Boy: 8 | 3TF53 Kontaktör için | 3TY7530-0A | 6.554,00 | 1 |
| Boy: 10 | 3TB54 Kontaktör için | 3TY6540-0A | 9.318,00 | 1 |
| Boy: 10 | 3TF54 Kontaktör için | 3TY7540-0A | 8.792,00 | 1 |
| Boy: 10 | 3TF55 Kontaktör için | 3TY7550-0A | 10.791,00 | 1 |
| Boy: 12 | 3TF56 Kontaktör için | 3TY7560-0A | 14.767,00 | 1 |
| Boy: 12 | 3TF57 Kontaktör için | 3TY7570-0A | 16.873,00 | 1 |
| Boy: 14 | 3TF68 Kontaktör için | 3TY7680-0B | 52.953,00 | 1 |
| Boy: 14 | 3TF69 Kontaktör için | 3TY7690-0B | 67.428,00 | 1 |

YEDEK YARDIMCI KONTAKLAR ve MEKANİK KİLİTLEME MEKANİZMASI

| | | | |
|-----------------------------------------------------------|---------------|--------|---|
| Yedek Yardımcı 1. Kontak Sağ-Sol (1NO+1NC) Kontaklar ; | 3TY7561-1AA00 | 296,00 | 1 |
| 3TF44/3TF69 için 2. Kontak Sağ-Sol (1NO+1NC) Kontak Bloğu | 3TY7561-1KA00 | 296,00 | 1 |

3RA serisi dönüş kombinasyonları

3RB serisi termik röleler ve 3RA serisi dönüş kombinasyonları



3RB29...-



3RB2283-4AA1

| Malzeme Cinsi | Boy | Termik Ayar Sahası (A) | Sipariş No | Birim Fiyatı TL | Min. Sipariş Adedi |
|---------------|-----|------------------------|------------|-----------------|--------------------|
|---------------|-----|------------------------|------------|-----------------|--------------------|

ELEKTRONİK AŞIRI AKIM RÖLESİ 3RB29

Akım algılama modülleri

Değerlendirme modülü

Fonk. genişletme modülü

Fonk. genişletme modülü

Bağlantı kablosu

Bağlantı kablosu

| | | | | |
|------------------------------------|----------|--------------|-----------|---|
| S00/S0 | 0.3...3 | 3RB2906-2BG1 | 3.785,00 | 1 |
| S00/S0 | 2.4...25 | 3RB2906-2DG1 | 3.827,00 | 1 |
| S2/S3 | 10...100 | 3RB2906-2JG1 | 4.152,00 | 1 |
| S6 | 20...200 | 3RB2956-2TG2 | 8.975,00 | 1 |
| S6 | 63...630 | 3RB2966-2WH2 | 10.805,00 | 1 |
| - | - | 3RB2283-4AA1 | 5.555,00 | 1 |
| Toprak kaçağı algılama | | 3RB2985-2CA1 | 750,00 | 1 |
| Top. kaçağı ve aşırı akım algılama | | 3RB2985-2CB1 | 563,00 | 1 |
| S00/S0/S2/S3 | - | 3RB2987-2B | 381,00 | 1 |
| S6/S10/S12 | - | 3RB2987-2D | 468,00 | 1 |

Kombinasyon oluşturmak için 1 adet akım algılama modülü, 1 adet değerlendirme modülü ve 1 adet bağlantı kablosu seçmek gerekir. Fonksiyon genişletme modülü opsiyoneldir.



3RA23.

| Malzeme Cinsi | Motor Gücü (kW) | Nominal Akım (A) | Boy | Sipariş No | Birim Fiyatı TL | Min. Sipariş Adedi |
|---------------|-----------------|------------------|-----|------------|-----------------|--------------------|
|---------------|-----------------|------------------|-----|------------|-----------------|--------------------|

KOMPLE MONTAJLI SAĞ-SOL DÖNÜŞ KOMBİNASYONLARI

AC230 V

Mekanik Kilitleme ve bağlantı parçaları dahil

| | | | | | |
|------|----|-----|--------------------|-----------|---|
| 3 | 7 | S00 | 3RA2315-8XB30-1AP0 | 1.493,00 | 1 |
| 4 | 9 | S00 | 3RA2316-8XB30-1AP0 | 1.600,00 | 1 |
| 5.5 | 12 | S00 | 3RA2317-8XB30-1AP0 | 2.061,00 | 1 |
| 7.5 | 17 | S0 | 3RA2325-8XB30-1AL2 | 2.809,00 | 1 |
| 11 | 25 | S0 | 3RA2326-8XB30-1AL2 | 3.396,00 | 1 |
| 15 | 32 | S0 | 3RA2327-8XB30-1AL2 | 4.529,00 | 1 |
| 18.5 | 40 | S2 | 3RA2335-8XB30-1AL2 | 5.502,00 | 1 |
| 22 | 50 | S2 | 3RA2336-8XB30-1AL2 | 7.017,00 | 1 |
| 30 | 65 | S2 | 3RA2337-8XB30-1AL2 | 8.977,00 | 1 |
| 37 | 80 | S3 | 3RA2345-8XB30-1AL2 | 11.213,00 | 1 |
| 45 | 95 | S3 | 3RA2346-8XB30-1AL2 | 13.741,00 | 1 |



3RA24.

KOMPLE MONTAJLI YILDIZ ÜÇGEN KOMBİNASYONLARI

AC230 V

Zaman rölesi, bağlantı parçaları, bağlantı köprüleri dahildir. (Boy S2 ve S3'de montaj plakaları da dahildir. Boy S00'da mekanik kilitleme de dahildir.)

| | | | | | |
|---------|-------|-----|--------------------|-----------|---|
| 5.5 | 12 | S00 | 3RA2415-8XF31-1AP0 | 5.186,00 | 1 |
| 7.5 | 17 | S00 | 3RA2416-8XF31-1AP0 | 5.738,00 | 1 |
| 11 | 25 | S00 | 3RA2417-8XF31-1AP0 | 6.238,00 | 1 |
| 15/18.5 | 32/40 | S0 | 3RA2425-8XF32-1AL2 | 7.687,00 | 1 |
| 22 | 50 | S0 | 3RA2426-8XF32-1AL2 | 9.318,00 | 1 |
| 37 | 80 | S0 | 3RA2435-8XF32-1AL2 | 12.344,00 | 1 |
| 45 | 95 | S2 | 3RA2436-8XF32-1AL2 | 13.371,00 | 1 |
| 55 | 115 | S2 | 3RA2437-8XF32-1AL2 | 15.134,00 | 1 |
| 75 | 150 | S3 | 3RA2445-8XF32-1AL2 | 17.451,00 | 1 |
| 90 | 160 | S3 | 3RA2446-8XF32-1AL2 | 23.293,00 | 1 |

Not: Kombinasyonu koruma amaçlı kullanılacak termik röle ya da motor koruma şalteri ayrıca seçilmelidir.

SIRIUS bara sistem ürünleri

Bara sistem ürünleri

SIRIUS BARA SİSTEM ÜRÜNLERİ

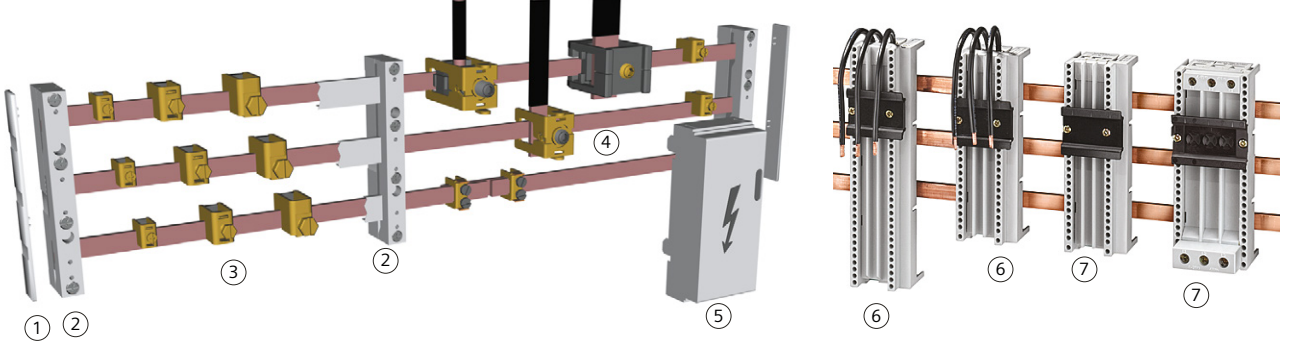

| Malzeme Cinsi | Sipariş No | Birim Fiyatı TL | Min. Sipariş Adedi | |
|------------------------------------------------|-------------------------------------------|-----------------|--------------------|-----|
| ① Bara sonlandırıcı | 60 mm'lik bara sistemleri için | 8US1922-1AC00 | 208,00 | 10 |
| ② Bara tutucusu | 40 mm'lik bara sistemleri için | 8US1903-3AB00 | 1.031,00 | 1 |
| | 60 mm'lik bara sistemleri için | 8US1923-2AA01 | 1.031,00 | 10 |
| ③ Tek telli iletkenler için bağlantı klemensi | | | | |
| 5 mm'lik bara kalınlığı için | 1,5-16 mm ² | 8US1921-2AA00 | 64,00 | 100 |
| | 4-35 mm ² | 8US1921-2AB00 | 82,00 | 50 |
| | 16-70 mm ² | 8US1921-2AD00 | 99,00 | 50 |
| | 16-120mm ² | 8US1921-2AC00 | 243,00 | 50 |
| 10 mm'lik bara kalınlığı için | 1,5-16 mm ² | 8US1921-2BA00 | 115,00 | 100 |
| | 4-35 mm ² | 8US1921-2BB00 | 169,00 | 50 |
| | 16-70 mm ² | 8US1921-2BD00 | 193,00 | 50 |
| | 16-70 mm ² | 8US1921-2BC00 | 251,00 | 50 |
| ④ Bara bağlantı klemensleri | | | | |
| 10 mm'lik bara kalınlığı için | 240 mm ² kesitli kabloya kadar | 8US1941-2AC00 | 673,00 | 6 |
| | 20mm x 5 mm'den 30mm x 10 mm'ye kadar | 8US1941-2BB00 | 592,00 | 6 |
| | 2mm x 40 mm x 10 mm bara için | 8US1941-2BA00 | 3.003,00 | 3 |
| ⑤ Enerji besleme parçası (kapağı ile birlikte) | 60 mm'lik bara sistemleri için | 8US1921-1AA00 | 1.735,00 | 1 |
| ⑥ Bara Adaptörleri | | | | |
| (40mm'lik bara sistemleri için) | Boy S00/S0 En:45mm Boy:200mm | 8US1251-5DS10 | 997,00 | 1 |
| | Boy S00/S0 En:54mm Boy:160mm | 8US1661-5FK02 | 679,00 | 4 |
| | Boy S2 En:54mm Boy:150mm | 8US1261-5MS13 | 1.249,00 | 1 |
| | Boy S2 En:54mm Boy:260mm | 8US1261-6MT10 | 1.468,00 | 1 |
| Bara Adaptörleri | Boy S00/S0 En:45mm Boy:182mm | 8US1251-5DM07 | 1.187,00 | 6 |
| 60mm'lik bara sistemleri için) | Boy S2 En:55mm Boy:182mm | 8US1261-5FM08 | 1.439,00 | 1 |
| | Boy S2 En:55mm Boy:242mm | 8US1261-5FP08 | 1.575,00 | 1 |
| | Boy S3 En:72mm Boy:200mm | 8US1211-4TR00 | 2.270,00 | 1 |
| ⑦ Cihaz tutucular | | | | |
| (40mm'lik bara sistemleri için) | Boy S00/S0 En:45mm Boy:200mm | 8US1250-5AS10 | 792,00 | 1 |
| | Boy S2 En:55mm Boy:200mm | 8US1250-1AA10 | 975,00 | 1 |
| (60mm'lik bara sistemleri için) | Boy S00/S0 En:45mm Boy:182mm | 8US1250-5AM00 | 923,00 | 1 |
| (60mm'lik bara sistemleri için) | Boy S2 En:55mm Boy:182mm | 8US1260-5AM00 | 1.030,00 | 1 |
| (60mm'lik bara sistemleri için) | Boy S2 En:55mm Boy:242mm | 8US1260-5AP00 | 1.187,00 | 1 |
| Bağlama kaması (ikitaşıyıcıyı bağlamak için) | | 8US1998-1AA00 | 29,00 | 1 |

SIRIUS 3RF2 serisi yarı iletken anahtarlama cihazları

3RF2 yarı iletken röleler



3RF24-....

| Malzeme Cinsi | Akım (A) | Sipariş No | Birim Fiyatı TL | Min. Sipariş Adedi |
|---------------|----------|------------|-----------------|--------------------|
|---------------|----------|------------|-----------------|--------------------|

İki Fazdan Kontrollü Tipler

İşletme gerilimi 48-600 V
Kumanda gerilimi 4-30 V DC

| | | | |
|------|---------------|----------|---|
| 10.5 | 3RF2410-1AB45 | 4.581,00 | 1 |
| 20 | 3RF2420-1AB45 | 5.068,00 | 1 |
| 30 | 3RF2430-1AB45 | 5.423,00 | 1 |
| 40 | 3RF2440-1AB45 | 6.134,00 | 1 |
| 50 | 3RF2450-1AB45 | 6.843,00 | 1 |

İki Fazdan Kontrollü Tipler

İşletme gerilimi 48-600 V
Kumanda gerilimi 230 V AC

| | | | |
|------|---------------|----------|---|
| 10.5 | 3RF2410-1AB55 | 4.793,00 | 1 |
| 20 | 3RF2420-1AB55 | 5.212,00 | 1 |
| 30 | 3RF2430-1AB55 | 5.634,00 | 1 |
| 40 | 3RF2440-1AB55 | 6.398,00 | 1 |
| 50 | 3RF2450-1AB55 | 7.107,00 | 1 |



3RF2020-...

Soğutucusuz, Sıfır Noktasında Anahtarlayabilen Tip, Kare Tip

İşletme gerilimi 24-240 V
Kumanda gerilimi 24 V DC

| | | | |
|----|---------------|----------|---|
| 20 | 3RF2020-1AA02 | 982,00 | 1 |
| 30 | 3RF2030-1AA02 | 1.027,00 | 1 |
| 50 | 3RF2050-1AA02 | 1.095,00 | 1 |
| 70 | 3RF2070-1AA02 | 1.305,00 | 1 |
| 90 | 3RF2090-1AA02 | 1.756,00 | 1 |



3RF2120-...

Soğutucusuz, Sıfır Noktasında Anahtarlayabilen Tip

İşletme gerilimi 24-240 V
Kumanda gerilimi 24 V DC

| | | | |
|----|---------------|----------|---|
| 20 | 3RF2120-1AA02 | 904,00 | 1 |
| 30 | 3RF2130-1AA02 | 1.018,00 | 1 |
| 50 | 3RF2150-1AA02 | 1.075,00 | 1 |
| 70 | 3RF2170-1AA02 | 1.232,00 | 1 |
| 90 | 3RF2190-1AA02 | 1.488,00 | 1 |

Soğutucusuz, Sıfır Noktasında Anahtarlayabilen Tip

İşletme gerilimi 230-460 V
Kumanda gerilimi 24 V DC

| | | | |
|----|---------------|----------|---|
| 20 | 3RF2120-1AA04 | 1.026,00 | 1 |
| 30 | 3RF2130-1AA04 | 1.088,00 | 1 |
| 50 | 3RF2150-1AA04 | 1.266,00 | 1 |
| 70 | 3RF2170-1AA04 | 1.387,00 | 1 |
| 90 | 3RF2190-1AA04 | 1.562,00 | 1 |



3RF2330-...

Soğutuculu, Sıfır Noktasında Anahtarlayabilen Tip

İşletme gerilimi 24-240 V
Kumanda gerilimi 24 V DC

| | | | |
|------|---------------|----------|---|
| 10.5 | 3RF2310-1AA02 | 1.423,00 | 1 |
| 20 | 3RF2320-1AA02 | 1.466,00 | 1 |
| 30 | 3RF2330-1AA02 | 1.704,00 | 1 |
| 40 | 3RF2340-1AA02 | 1.852,00 | 1 |
| 50 | 3RF2350-1AA02 | 2.175,00 | 1 |



3RF2340-...

Soğutuculu, Sıfır Noktasında Anahtarlayabilen Tip

İşletme gerilimi 230-460 V
Kumanda gerilimi 24 V DC

| | | | |
|------|---------------|----------|---|
| 10.5 | 3RF2310-1AA04 | 1.667,00 | 1 |
| 20 | 3RF2320-1AA04 | 1.706,00 | 1 |
| 30 | 3RF2330-1AA04 | 1.736,00 | 1 |
| 40 | 3RF2340-1AA04 | 1.997,00 | 1 |
| 50 | 3RF2350-1AA04 | 2.465,00 | 1 |

SIRIUS motor yolvericiler

3RM1 motor yolvericiler

| 400V, 50/60 Hz AC 3 Faz'da Yolverebileceği Motor Güç Değeri | Aşırı Akım Koruma, Akım Ayar Aralığı - A | Sipariş No | Birim Fiyatı TL | Min. Sipariş Adedi |
|-------------------------------------------------------------|------------------------------------------|------------|-----------------|--------------------|
|-------------------------------------------------------------|------------------------------------------|------------|-----------------|--------------------|

SIRIUS 3RM1 Standart Motor Yolverici, Direkt Yolverici Us=24VDC

| | | | | |
|---------------|-------------|----------------|----------|---|
| 0...0,12 | 0,1 ... 0,5 | 3RM1001-1AA04* | 4.594,00 | 1 |
| 0,09 ... 0,75 | 0,4 ... 2 | 3RM1002-1AA04* | 4.594,00 | 1 |
| 0,55...3 | 1,6 ... 7 | 3RM1007-1AA04* | 4.594,00 | 1 |

*Son Dört Hanedeki "0" yerine kod "1" yazılarak (...-1AA14) Besleme Gerilimi Us= AC 110 ... 230 V 50/60 Hz; DC 110 V ürün aynı fiyattan sipariş edilebilir.

SIRIUS 3RM1 Standart Motor Yolverici, Sağ-Sol Yolverici Us=24VDC

| | | | | |
|---------------|-------------|----------------|----------|---|
| 0...0,12 | 0,1 ... 0,5 | 3RM1201-1AA04* | 5.012,00 | 1 |
| 0,09 ... 0,75 | 0,4 ... 2 | 3RM1202-1AA04* | 5.012,00 | 1 |
| 0,55...3 | 1,6 ... 7 | 3RM1207-1AA04* | 5.012,00 | 1 |

*Son Dört Hanedeki "0" yerine kod "1" yazılarak (...-1AA14) Besleme Gerilimi Us= AC 110 ... 230 V 50/60 Hz; DC 110 V ürün aynı fiyattan sipariş edilebilir.

SIRIUS 3RM1 Emniyetli Motor Yolverici, Direkt Yolverici Us=24VDC

| | | | | |
|---------------|-------------|----------------|----------|---|
| 0...0,12 | 0,1 ... 0,5 | 3RM1101-1AA04* | 5.325,00 | 1 |
| 0,09 ... 0,75 | 0,4 ... 2 | 3RM1102-1AA04* | 5.325,00 | 1 |
| 0,55...3 | 1,6 ... 7 | 3RM1107-1AA04* | 5.325,00 | 1 |

*Son Dört Hanedeki "0" yerine kod "1" yazılarak (...-1AA14) Besleme Gerilimi Us= AC 110 ... 230 V 50/60 Hz; DC 110 V ürün aynı fiyattan sipariş edilebilir.

SIRIUS 3RM1 Emniyetli Motor Yolverici, Sağ-Sol Yolverici Us=24VDC

| | | | | |
|---------------|-------------|----------------|----------|---|
| 0...0,12 | 0,1 ... 0,5 | 3RM1301-1AA04* | 5.742,00 | 1 |
| 0,09 ... 0,75 | 0,4 ... 2 | 3RM1302-1AA04* | 5.742,00 | 1 |
| 0,55...3 | 1,6 ... 7 | 3RM1307-1AA04* | 5.742,00 | 1 |

*Son Dört Hanedeki "0" yerine kod "1" yazılarak (...-1AA14) Besleme Gerilimi Us= AC 110 ... 230 V 50/60 Hz; DC 110 V ürün aynı fiyattan sipariş edilebilir.

SIRIUS 3RM1 Opsiyonel Aksesuarlar

| | | | |
|---------------------------------------------------------------------------------------|---------------|----------|----|
| Besleme terminali | 3RM1920-1AA | 256,00 | 1 |
| Busbar koruma kapağı | 3RM1910-6AA | 44,00 | 10 |
| 2'li Busbar | 3RM1910-1AA | 231,00 | 1 |
| 3'lü Busbar | 3RM1910-1BA | 286,00 | 1 |
| 5'lü Busbar | 3RM1910-1DA | 370,00 | 1 |
| Cihaz bağlantı konnektörü | 3ZY1212-2EA00 | 396,00 | 1 |
| Ara bağlantı konnektörü (22,5m'lik boşluk olduğunda cihazlar arası bağlantıyı sağlar) | 3ZY1212-2AB00 | 369,00 | 1 |
| Cihaz sonlandırma terminali (en sağdaki modüle takılır) | 3ZY1212-2FA00 | 430,00 | 1 |
| Cihaz mühürleme ön şeffaf kapak | 3ZY1321-2AA00 | 77,00 | 1 |
| Sigorta modülü, busbar ya da raya monte (3x3NW6007-1 sigorta dahil) | 3RM1932-1AB | 2.265,00 | 1 |
| Sigorta modülü busbara montaj adaptörü | 8US1216-0AS00 | 1.372,00 | 1 |
| Sigorta modülü raya montaj adaptörü | 8US1716-ORK00 | 1.955,00 | 1 |

Notlar:

- 3RM1 modüller yan yana monte edildiğinde ideal çalışma sıcaklığı -25°C / +40°C arasındadır. Ek önlemler alınarak (Cihazlar arası 22,5mm'lik boşluklar bırakılarak) üst sıcaklık değeri +60°C'ye kadar yükseltilebilir.
- 3RM1 konfigürasyonu (www.siemens.com/sirius/configurators) linki üzerinden ulaşabileceğiniz tool ile yapılabilir.
- Cihaz bağlantı konnektörleri sadece Us=24VDC versiyon ile uyumludur.



3RM10.. - 3RM12



3RM11.. - 3RM13



3RM1920-1AA



3RM1910-6AA

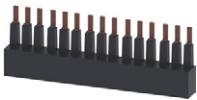

3RM1910-1DA



3RM1932-1AB



8US1716-ORK00

SIRIUS motor yolvericiler

ET 200SP haberleşebilen motor yolvericiler

ET200SP Motor Yolvericiler Ürün Seçim



- ① ET 200SP Motor Yolverici
- ② 30 mm Base Unit
- ③ 3DI / LC - Kontrol Modülü

- ① ET 200SP Interface Modül
- ② ET 200SP Dijital Giriş Modülü
- ③ ET 200SP Dijital Çıkış Modülü
- ④ ET 200SP Analog Giriş Modülü
- ⑤ 15 mm Base Unit + Base Unit Kapağı
- ⑥ ET 200SP Motor Yolverici
- ⑦ 30 mm Base Unit + Base Unit Kapağı
- ⑧ 3DI / LC - Kontrol Modülü

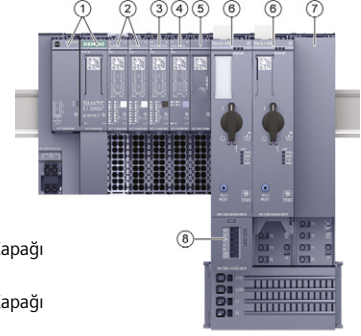

| Açıklama | Motor Gücü Maks. kW | Nominal Akım (A) | Sipariş No | Birim Fiyatı TL | Min. Sipariş Adedi |
|----------|---------------------|------------------|------------|-----------------|--------------------|
|----------|---------------------|------------------|------------|-----------------|--------------------|

Direkt Motor Yolvericiler



3RK1308-0BD00-0CP0

| | | | | |
|------|----------|--------------------|----------|---|
| 0,12 | 0,1..0,4 | 3RK1308-0AA00-0CP0 | 6.924,00 | 1 |
| 0,25 | 0,3..1 | 3RK1308-0AB00-0CP0 | 6.960,00 | 1 |
| 1,10 | 0,9..3 | 3RK1308-0AC00-0CP0 | 7.203,00 | 1 |
| 4,0 | 2,8..9 | 3RK1308-0AD00-0CP0 | 7.655,00 | 1 |
| 5,5 | 4..12 | 3RK1308-0AE00-0CP0 | 9.987,00 | 1 |

Sağ-Sol Motor Yolvericiler



3RK1308-0DE00-0CP0

| | | | | |
|------|----------|--------------------|-----------|---|
| 0,12 | 0,1..0,4 | 3RK1308-0BA00-0CP0 | 9.083,00 | 1 |
| 0,25 | 0,3..1 | 3RK1308-0BB00-0CP0 | 9.153,00 | 1 |
| 1,10 | 0,9..3 | 3RK1308-0BC00-0CP0 | 9.395,00 | 1 |
| 4,0 | 2,8..9 | 3RK1308-0BD00-0CP0 | 9.810,00 | 1 |
| 5,5 | 4..12 | 3RK1308-0BE00-0CP0 | 11.935,00 | 1 |

Emniyetli Direkt Motor Yolvericiler



3RK1908-0AP00-0CP0

| | | | | |
|------|----------|--------------------|-----------|---|
| 0,12 | 0,1..0,4 | 3RK1308-0CA00-0CP0 | 9.192,00 | 1 |
| 0,25 | 0,3..1 | 3RK1308-0CB00-0CP0 | 9.395,00 | 1 |
| 1,10 | 0,9..3 | 3RK1308-0CC00-0CP0 | 9.810,00 | 1 |
| 4,0 | 2,8..9 | 3RK1308-0CD00-0CP0 | 10.262,00 | 1 |
| 5,5 | 4..12 | 3RK1308-0CE00-0CP0 | 12.733,00 | 1 |

Emniyetli Sağ-Sol Motor Yolvericiler

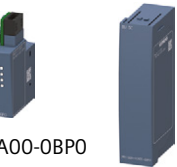

3RK1908-1CA00-0BPO

| | | | | |
|------|----------|--------------------|-----------|---|
| 0,12 | 0,1..0,4 | 3RK1308-0DA00-0CP0 | 12.101,00 | 1 |
| 0,25 | 0,3..1 | 3RK1308-0DB00-0CP0 | 12.176,00 | 1 |
| 1,10 | 0,9..3 | 3RK1308-0DC00-0CP0 | 12.666,00 | 1 |
| 4,0 | 2,8..9 | 3RK1308-0DD00-0CP0 | 13.111,00 | 1 |
| 5,5 | 4..12 | 3RK1308-0DE00-0CP0 | 15.308,00 | 1 |

Base Unit

| | | | |
|----------------------------------------------------------------------|--------------------|----------|---|
| 500VAC beslemeli ve 24VDC kontrol girişli | 3RK1908-0AP00-0AP0 | 3.483,00 | 1 |
| 500VAC beslemeli | 3RK1908-0AP00-0CP0 | 3.275,00 | 1 |
| 24VDC kontrol girişli | 3RK1908-0AP00-0BPO | 3.028,00 | 1 |
| Besleme girişsiz | 3RK1908-0AP00-0DPO | 2.615,00 | 1 |
| 500VAC beslemeli ve F-DI girişli (Emniyetli motor yolvericiler için) | 3RK1908-0AP00-0GPO | 3.933,00 | 1 |
| F-DI girişli (Emniyetli motor yolvericiler için) | 3RK1908-0AP00-0KPO | 3.692,00 | 1 |

Aksesuarlar

| | | | |
|-------------------------------------|--------------------|----------|----|
| 3DI / LC kontrol modülü | 3RK1908-1AA00-0BPO | 1.743,00 | 1 |
| Boş Base Unit koruma kapağı 30 mm | 3RK1908-1CA00-0BPO | 525,00 | 1 |
| Boş Base Unit koruma kapağı | 3RK1908-1DA00-2BPO | 943,00 | 10 |
| Base Unit mekanik sabitleme elemanı | 3RK1908-1EA00-1BPO | 582,00 | 5 |
| Fan | 3RW4928-8VB00 | 1.160,00 | 1 |

SIRIUS softstarterler

Genel bilgiler

SIRIUS 3RW softstarterlar – uygulamalarınız kadar çok yönlü

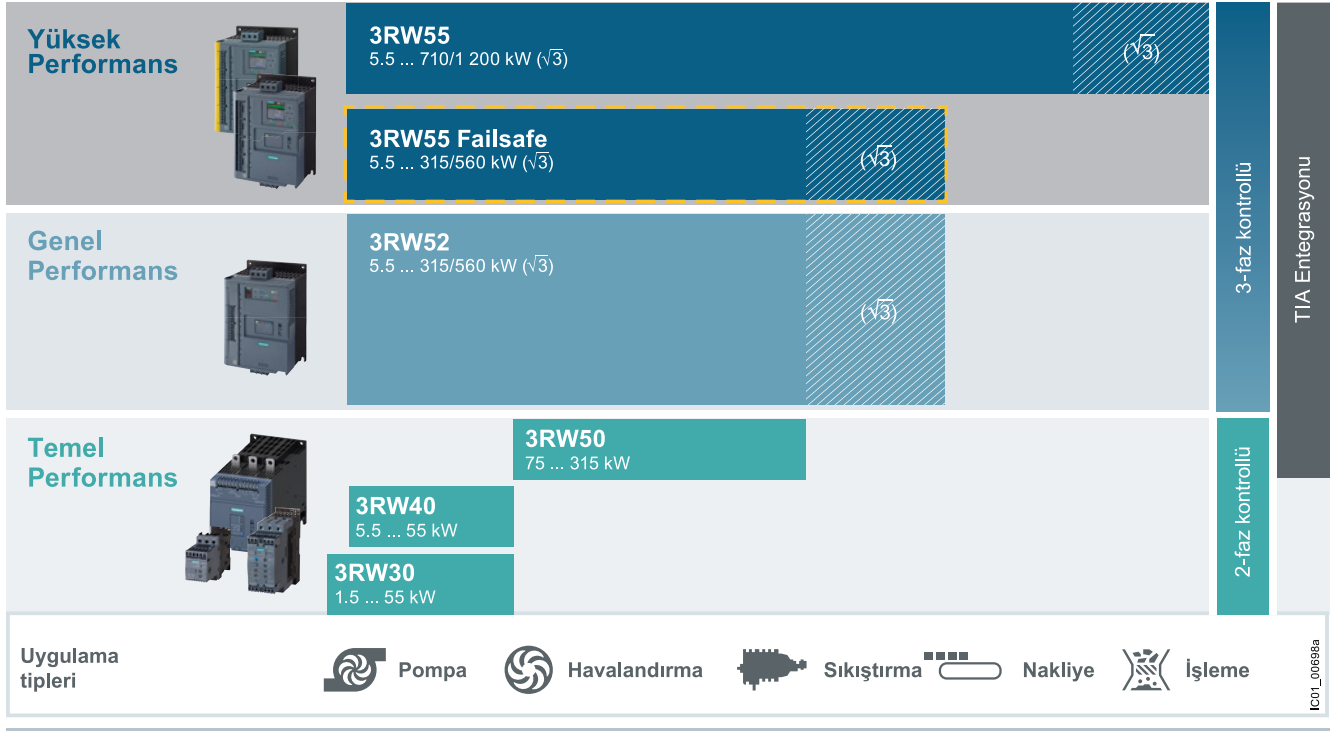

Uygulamalar

Yüksek Performans

Genel Performans

Temel Performans

SIRIUS softstarterler

3RW55/3RW55-F

3RW52

3RW50

3RW40

3RW30

Softstarterler için seçim yardımcısı

Normal şart (CLASS 10)

| | | | | | |
|-------------------------------------------------------------------|---|---|---|---|---|
| Pompa | ● | ● | ● | ● | ● |
| Özel tip duruş gerektiren pompalar (su darbesini engellemek için) | ● | ○ | ○ | | |
| Isı pompaları | ● | ● | ● | ● | ● |
| Hidrolik pompalar | ● | ● | ● | ● | ○ |
| Presler | ● | ● | ● | ● | ○ |
| Konveyör bantları | ● | ● | ● | ● | ○ |
| Rulolu konveyörler | ● | ● | ● | ● | ○ |
| Vidalı konveyörler | ● | ● | ● | ● | ○ |
| Yürüyen merdivenler | ● | ● | ● | ● | |
| Pistonlu kompressörler | ● | ● | ● | ● | |
| Vidalı kompressörler | ● | ● | ● | ● | |
| Küçük fanlar ¹⁾ | ● | ● | ● | ● | |
| Radyal fanlar | ● | ● | ● | ● | |
| Pruva pervaneleri | ● | ● | ● | ● | |

Ağır şart (CLASS 20)

| | | | | | |
|------------------|---|---|---|---|--|
| Mikserler | ● | ○ | ○ | ○ | |
| Ekstrüderler | ● | ○ | ○ | ○ | |
| Torna tezgahları | ● | ○ | ○ | ○ | |
| Freze makineleri | ● | ○ | ○ | ○ | |

Ağır şart (CLASS 30)

| | | | | | |
|----------------------------|---|--|--|--|--|
| Büyük fanlar ²⁾ | ● | | | | |
| Daire / şerit testereleler | ● | | | | |
| Santrifüjler | ● | | | | |
| Değirmenler | ● | | | | |
| Kırıcılar | ● | | | | |

- Önerilen softstarter
- Kullanılabilir softstarter

¹⁾ Fanın eylemsizlik momenti < motorun eylemsizlik momentinin 10 katı.

²⁾ Fanın eylemsizlik momenti ≥ motorun eylemsizlik momentinin 10 katı.

SIRIUS soft starterler

3RW55/3RW55 Failsafe soft starterler



3RW55

| Malzeme Cinsi | Motor Gücü* (kW) | Nominal Akım* (A) | Sipariş No** | Birim Fiyatı TL | Min. Sipariş Adet |
|-------------------------------------------------------|------------------|-------------------|--------------|-----------------|-------------------|
| 3RW55 SERİSİ SIRIUS YENİ NESİL SOFT STARTERLER | | | | | |

Direk ve Kök3 Bağlantı ile Yol verme

| | | | | | |
|--------------------------------------------------------------------------------------|-----------|-------------|---------------|------------|---|
| • Anma gerilimi 200-480 | 5,5(11) | 13 (22,5) | 3RW5513-1HA14 | 22.729,00 | 1 |
| • 110-250V AC Kumanda Gerilimi | 7,5 (15) | 18 (31,5) | 3RW5514-1HA14 | 25.935,00 | 1 |
| • Entegre edilmiş by-pass Kontaktörü | 11 (18,5) | 25 (43,3) | 3RW5515-1HA14 | 28.014,00 | 1 |
| • Entegre edilmiş cihaz koruması, motor aşırı yük koruması, durum ve arıza uyarıları | 15 (22) | 32 (55,4) | 3RW5516-1HA14 | 31.342,00 | 1 |
| • 3 faz kontrollü | 18,5 (30) | 38 (65,8) | 3RW5517-1HA14 | 34.814,00 | 1 |
| • ATEX/IECEX direktifine göre sertifikalı | 22 (45) | 47 (81,4) | 3RW5524-1HA14 | 40.782,00 | 1 |
| • Renkli ekranlı çıkarılabilir HMI, Lokal arayüz, mikro SD hafıza kartı | 30 (55) | 63 (109) | 3RW5525-1HA14 | 44.165,00 | 1 |
| • Otomatik parametrelendirme | 37 (75) | 77 (133) | 3RW5526-1HA14 | 48.381,00 | 1 |
| • Pompa durdurma ve tork kontrolü | 45 (90) | 93 (161) | 3RW5527-1HA14 | 53.337,00 | 1 |
| • Analog çıkış | 55 (110) | 113 (196) | 3RW5534-6HA14 | 60.465,00 | 1 |
| • Profinet-Profibus-Modbus haberleşme imkanı | 75 (132) | 143 (248) | 3RW5535-6HA14 | 72.052,00 | 1 |
| • Genel motor uygulamalarına uygun | 90 (160) | 171 (296) | 3RW5536-6HA14 | 88.632,00 | 1 |
| • IE3/IE4 ready | 110 (200) | 210 (364) | 3RW5543-6HA14 | 97.136,00 | 1 |
| • 3RW44 Serisi muadili olarak kullanılabilir. | 132 (250) | 250 (433) | 3RW5544-6HA14 | 113.852,00 | 1 |
| | 160 (315) | 315 (546) | 3RW5545-6HA14 | 133.763,00 | 1 |
| | 200 (355) | 370 (641) | 3RW5546-6HA14 | 158.027,00 | 1 |
| | 250 (400) | 470 (814) | 3RW5547-6HA14 | 185.806,00 | 1 |
| | 315 (560) | 570 (987) | 3RW5548-6HA14 | 210.975,00 | 1 |
| | 355 (630) | 630 (1091) | 3RW5552-6HA14 | 231.420,00 | 1 |
| | 400 (710) | 720 (1247) | 3RW5553-6HA14 | 256.795,00 | 1 |
| | 450 (800) | 840 (1454) | 3RW5554-6HA14 | 276.805,00 | 1 |
| | 560(1000) | 1100 (1905) | 3RW5556-6HA14 | 326.250,00 | 1 |
| | 710(1200) | 1280 (2217) | 3RW5558-6HA14 | 369.750,00 | 1 |

3RW55 FAILSAFE SERİSİ SIRIUS YENİ NESİL SOFT STARTERLER

YENİ



3RW55 FAILSAFE

Direk ve Kök3 Bağlantı ile Yol verme

| | | | | | |
|--------------------------------------------------------------------------------------|-----------|-----------|---------------|------------|---|
| • Anma gerilimi 200-480 | 5,5(11) | 13 (22,5) | 3RW5513-1HF14 | 24.763,00 | 1 |
| • 110-250V AC Kumanda Gerilimi | 7,5 (15) | 18 (31,5) | 3RW5514-1HF14 | 27.612,00 | 1 |
| • Entegre edilmiş by-pass Kontaktörü | 11 (18,5) | 25 (43,3) | 3RW5515-1HF14 | 30.680,00 | 1 |
| • Entegre edilmiş cihaz koruması, motor aşırı yük koruması, durum ve arıza uyarıları | 15 (22) | 32 (55,4) | 3RW5516-1HF14 | 34.186,00 | 1 |
| • 3 faz kontrollü | 18,5 (30) | 38 (65,8) | 3RW5517-1HF14 | 38.131,00 | 1 |
| • 3RW55 özelliklerine ek olarak SIL 1 STO emniyetli durdurma fonksiyonu | 22 (45) | 47 (81,4) | 3RW5524-1HF14 | 43.171,00 | 1 |
| • Analog çıkış | 30 (55) | 63 (109) | 3RW5525-1HF14 | 47.992,00 | 1 |
| • Profinet-Profibus-Modbus haberleşme imkanı | 37 (75) | 77 (133) | 3RW5526-1HF14 | 53.470,00 | 1 |
| • Genel motor uygulamalarına uygun | 45 (90) | 93 (161) | 3RW5527-1HF14 | 58.511,00 | 1 |
| • IE3/IE4 ready | 55 (110) | 113 (196) | 3RW5534-6HF14 | 65.742,00 | 1 |
| | 75 (132) | 143 (248) | 3RW5535-6HF14 | 78.452,00 | 1 |
| | 90 (160) | 171 (296) | 3RW5536-6HF14 | 91.162,00 | 1 |
| | 110 (200) | 210 (364) | 3RW5543-6HF14 | 106.283,00 | 1 |
| | 132 (250) | 250 (433) | 3RW5544-6HF14 | 124.033,00 | 1 |
| | 160 (315) | 315 (546) | 3RW5545-6HF14 | 147.043,00 | 1 |
| | 200 (355) | 370 (641) | 3RW5546-6HF14 | 172.025,00 | 1 |
| | 250 (400) | 470 (814) | 3RW5547-6HF14 | 202.704,00 | 1 |
| | 315 (560) | 570 (987) | 3RW5548-6HF14 | 227.905,00 | 1 |

NOT : SIRIUS Softstarter kullanıldığında köprüleme amaçlı ilave bir by-pass kontaktörüne gerek yoktur. Çift yönlü motor uygulamaları, farklı çalışma gerilimleri ve kumanda gerilimleri için teknik desteğe danışabilirsiniz.

Tablodaki güç değerleri CLASS 10A termik açma sınıfına göre düzenlenmiştir. Ağır yol alma şartlarında (CLASS 20 / CLASS 30) cihaz seçimi için teknik desteğe danışabilirsiniz.

* Parantez içerisindeki değerler kök 3 bağlantı uygulandığında geçerlidir.

** Sondan 2. hanedeki "1" yerine "0" yazılarak (...**04) kumanda gerilimi 24 V AC/DC olan model aynı fiyattan sipariş edilebilir.

SIRIUS soft starterler

3RW52 soft starterler

| Malzeme Cinsi | Motor Gücü* (kW) | Nominal Akım* (A) | Sipariş No** | Birim Fiyatı TL | Min. Sipariş Adet |
|-------------------------------------------------------|------------------|-------------------|--------------|-----------------|-------------------|
| 3RW52 SERİSİ SIRIUS YENİ NESİL SOFT STARTERLER | | | | | |

Direk ve Kök3 Bağlantı ile Yolverme



3RW52

| | | | | | |
|--------------------------------------------------------------------------------------|-----------|-----------|---------------|------------|---|
| • Anma gerilimi 200-480 | 5,5(11) | 13 (22,5) | 3RW5213-1AC14 | 15.334,00 | 1 |
| • 110-250V AC Kumanda Gerilimi | 7,5 (15) | 18 (31,5) | 3RW5214-1AC14 | 17.052,00 | 1 |
| • Entegre edilmiş by-pass Kontaktörü | 11 (18,5) | 25 (43,3) | 3RW5215-1AC14 | 18.858,00 | 1 |
| • Entegre edilmiş cihaz koruması, motor aşırı yük koruması, durum ve arıza uyarıları | 15 (22) | 32 (55,4) | 3RW5216-1AC14 | 20.321,00 | 1 |
| • 3 faz kontrollü | 18,5 (30) | 38 (65,8) | 3RW5217-1AC14 | 22.794,00 | 1 |
| • Analog çıkış | 22 (45) | 47 (81,4) | 3RW5224-1AC14 | 28.188,00 | 1 |
| • Profinet-Profibus-Modbus haberleşme imkanı | 30 (55) | 63 (109) | 3RW5225-1AC14 | 29.254,00 | 1 |
| • Genel motor uygulamalarına uygun | 37 (75) | 77 (133) | 3RW5226-1AC14 | 31.827,00 | 1 |
| • IE3/IE4 ready | 45 (90) | 93 (161) | 3RW5227-1AC14 | 36.366,00 | 1 |
| | 55 (110) | 113 (196) | 3RW5234-6AC14 | 41.021,00 | 1 |
| | 75 (132) | 143 (248) | 3RW5235-6AC14 | 47.067,00 | 1 |
| | 90 (160) | 171 (296) | 3RW5236-6AC14 | 60.639,00 | 1 |
| | 110 (200) | 210 (364) | 3RW5243-6AC14 | 63.945,00 | 1 |
| | 132 (250) | 250 (433) | 3RW5244-6AC14 | 74.442,00 | 1 |
| | 160 (315) | 315 (546) | 3RW5245-6AC14 | 93.090,00 | 1 |
| | 200 (355) | 370 (641) | 3RW5246-6AC14 | 108.533,00 | 1 |
| | 250 (400) | 470 (814) | 3RW5247-6AC14 | 120.806,00 | 1 |
| | 315 (560) | 570 (987) | 3RW5248-6AC14 | 145.725,00 | 1 |



Gelişmiş HMI Modülü



Standart HMI Modülü



PROFIBUS Modülü

| | | | | |
|--------------------------------------------|-------------------------------|-----------------|----------|---|
| PROFIBUS modülü | 3RW50, 3RW52 ve 3RW55'e uygun | 3RW5980-0CP00 | 7.608,00 | 1 |
| PROFINET modülü - standart | 3RW50, 3RW52 ve 3RW55'e uygun | 3RW5980-0CS00 | 7.608,00 | 1 |
| PROFINET modülü - HF | 3RW55'e uygun | 3RW5950-0CH00 | 8.843,00 | 1 |
| MODBUS TCP modülü | 3RW50, 3RW52 ve 3RW55'e uygun | 3RW5980-0CT00 | 7.608,00 | 1 |
| MODBUS RTU modülü | 3RW50, 3RW52 ve 3RW55'e uygun | 3RW5980-0CR00 | 7.608,00 | 1 |
| EtherNet/IP modülü | 3RW50, 3RW52 ve 3RW55'e uygun | 3RW5980-0CE00 | 7.608,00 | 1 |
| HMI modülü standart tip | 3RW50 ve 3RW52'ye uygun | 3RW5980-0HS00 | 2.607,00 | 1 |
| HMI modülü gelişmiş tip | 3RW50, 3RW52 ve 3RW55'e uygun | 3RW5980-0HF00 | 7.638,00 | 1 |
| HMI bağlantı kablosu (0,1 m) | 3RW50, 3RW52 ve 3RW55'e uygun | 3UF7931-0AA00-0 | 277,00 | 1 |
| HMI bağlantı kablosu (2,5 m) | 3RW50, 3RW52 ve 3RW55'e uygun | 3UF7933-0BA00-0 | 1.001,00 | 1 |
| HMI bağlantı kablosu (1 m) | 3RW50, 3RW52 ve 3RW55'e uygun | 3UF7937-0BA00-0 | 910,00 | 1 |
| Haberleşme modülü bağlantı kablosu (0,3 m) | 3RW50'ye uygun | 3RW5900-0CC00 | 764,00 | 1 |

NOT : SIRIUS Softstarter kullanıldığında köprüleme amaçlı ilave bir by-pass kontaktörüne gerek yoktur. Çift yönlü motor uygulamaları, farklı çalışma gerilimleri ve kumanda gerilimleri için teknik desteğe danışabilirsiniz.

Tablodaki güç değerleri CLASS 10A termik açma sınıfına göre düzenlenmiştir. Ağır yol alma şartlarında (CLASS 20 / CLASS 30) cihaz seçimi için teknik desteğe danışabilirsiniz.

* Parantez içerisindeki değerler kök 3 bağlantı uygulandığında geçerlidir.

** Sondan 2. hanedeki "1" yerine "0" yazılarak (...**04) kumanda gerilimi 24 V AC/DC olan model aynı fiyattan sipariş edilebilir.

Soft starter seçimlerinizi kolayca ve hatasız olarak yapabilmek için STS - soft starter simülasyon yazılımımızı ücretli olarak indirip kullanabilirsiniz.

[https://support.industry.siemens.com/cs/document/101494917/simulation-tool-for-soft-starters-\(sts\)?dti=0&dl=en&lc=tr-TR](https://support.industry.siemens.com/cs/document/101494917/simulation-tool-for-soft-starters-(sts)?dti=0&dl=en&lc=tr-TR)



SIRIUS soft starterler

3RW30/3RW40/3RW50/ soft starterler



3RW40...1BB14

| Malzeme Cinsi | Motor Gücü (kW) | Nominal Akım (A) | Sipariş No* | Birim Fiyatı TL | Min. Sipariş Adet |
|---------------|-----------------|------------------|-------------|-----------------|-------------------|
|---------------|-----------------|------------------|-------------|-----------------|-------------------|

3RW40 SERİSİ SIRIUS SOFT STARTERLER

Direk Bağlantı ile Yumuşak Yol Verme

| Motor Gücü (kW) | Nominal Akım (A) | Sipariş No* | Birim Fiyatı TL | Min. Sipariş Adet |
|-----------------|------------------|---------------|-----------------|-------------------|
| 5.5 | 12.5 | 3RW4024-1BB14 | 8.696,00 | 1 |
| 11 | 25 | 3RW4026-1BB14 | 10.190,00 | 1 |
| 15 | 32 | 3RW4027-1BB14 | 12.107,00 | 1 |
| 18.5 | 38 | 3RW4028-1BB14 | 14.819,00 | 1 |
| 22 | 45 | 3RW4036-1BB14 | 17.370,00 | 1 |
| 30 | 63 | 3RW4037-1BB14 | 21.214,00 | 1 |
| 37 | 72 | 3RW4038-1BB14 | 24.213,00 | 1 |
| 45 | 80 | 3RW4046-1BB14 | 26.926,00 | 1 |
| 55 | 106 | 3RW4047-1BB14 | 29.214,00 | 1 |

- Anma gerilimi 200-460 V ($\pm\%10$)
- Dört ayrı ayar potansiyometresi
 - Gerilim rampası ayarı
 - Akım sınırlama
 - Duruş süresi ayarı 0-20 s
 - Kalkış süresi ayarı
- 110-230V AC/DC, Kumanda Gerilimi (3RW4055'e kadar)
- Entegre edilmiş by-pass Kontaktları



3RW50...6AB14

3RW50 SERİSİ SIRIUS YENİ NESİL SOFT STARTERLER

Direk Bağlantı ile Yumuşak Yol Verme

| Motor Gücü (kW) | Nominal Akım (A) | Sipariş No* | Birim Fiyatı TL | Min. Sipariş Adet |
|-----------------|------------------|---------------|-----------------|-------------------|
| 75 | 143 | 3RW5055-6AB14 | 42.181,00 | 1 |
| 90 | 171 | 3RW5056-6AB14 | 47.276,00 | 1 |
| 110 | 210 | 3RW5072-6AB14 | 52.635,00 | 1 |
| 132 | 250 | 3RW5073-6AB14 | 58.019,00 | 1 |
| 160 | 315 | 3RW5074-6AB14 | 63.402,00 | 1 |
| 200 | 370 | 3RW5075-6AB14 | 68.426,00 | 1 |
| 250 | 470 | 3RW5076-6AB14 | 73.929,00 | 1 |
| 315 | 570 | 3RW5077-6AB14 | 78.953,00 | 1 |

- Anma Gerilimi 200-480V $\% -15 / \% +10$
- 2 fazdan kontrollü
- 4 ayar potansiyometresi
 - Gerilim rampa ayarı
 - Kalkış zaman ayarı
 - Akım sınırlama
 - Duruş zaman ayarı
- AC 110*250V kumanda gerilimi
- Entegre edilmiş by-pass kontaktları
- Entegre edilmiş termik koruma



3RW30...1BB14

3RW30 SERİSİ SIRIUS SOFT STARTERLER

Direk Bağlantı ile Yumuşak Yol Verme

| Motor Gücü (kW) | Nominal Akım (A) | Sipariş No* | Birim Fiyatı TL | Min. Sipariş Adet |
|-----------------|------------------|---------------|-----------------|-------------------|
| 1.5 | 3.6 | 3RW3013-1BB14 | 3.949,00 | 1 |
| 3 | 6.5 | 3RW3014-1BB14 | 4.561,00 | 1 |
| 4 | 9 | 3RW3016-1BB14 | 5.187,00 | 1 |
| 5.5 | 12.5 | 3RW3017-1BB14 | 5.863,00 | 1 |
| 7.5 | 17.6 | 3RW3018-1BB14 | 6.914,00 | 1 |
| 11 | 25 | 3RW3026-1BB14 | 8.016,00 | 1 |
| 15 | 32 | 3RW3027-1BB14 | 9.070,00 | 1 |
| 18.5 | 38 | 3RW3028-1BB14 | 10.520,00 | 1 |
| 22 | 45 | 3RW3036-1BB14 | 13.777,00 | 1 |
| 30 | 63 | 3RW3037-1BB14 | 16.532,00 | 1 |
| 37 | 72 | 3RW3038-1BB14 | 19.788,00 | 1 |
| 45 | 80 | 3RW3046-1BB14 | 22.042,00 | 1 |
| 55 | 106 | 3RW3047-1BB14 | 24.798,00 | 1 |

- Anma gerilimi 200-480 V ($\pm\%10$)
- İki ayrı ayar potansiyometresi
 - Gerilim rampası ayarı
 - Kalkış süresi ayarı 0-20 s
- 110-230V AC/DC, Kumanda Gerilimi
- Yol alma ihbar LED'i, 1 NO ihbar kontağı
- Entegre edilmiş by-pass kontaktları
- SIRIUS'a uygunluk

NOT: SIRIUS Softstarter kullanıldığında köprüleme amaçlı ilave bir by-pass kontaktörüne gerek yoktur. Çift yönlü motor uygulamaları için şirketimizle görüşülmesini rica ederiz.

* Sondan 2. hanedeki "1" yerine "0" yazılarak (...**04) kumanda gerilimi 24 V AC/DC olan model aynı fiyattan sipariş edilebilir.

SIMOCODE motor yönetim sistemleri

3UF7 motor yönetim sistemleri

SIMOCODE - PRO Sistem Görünüm ve Özellikler

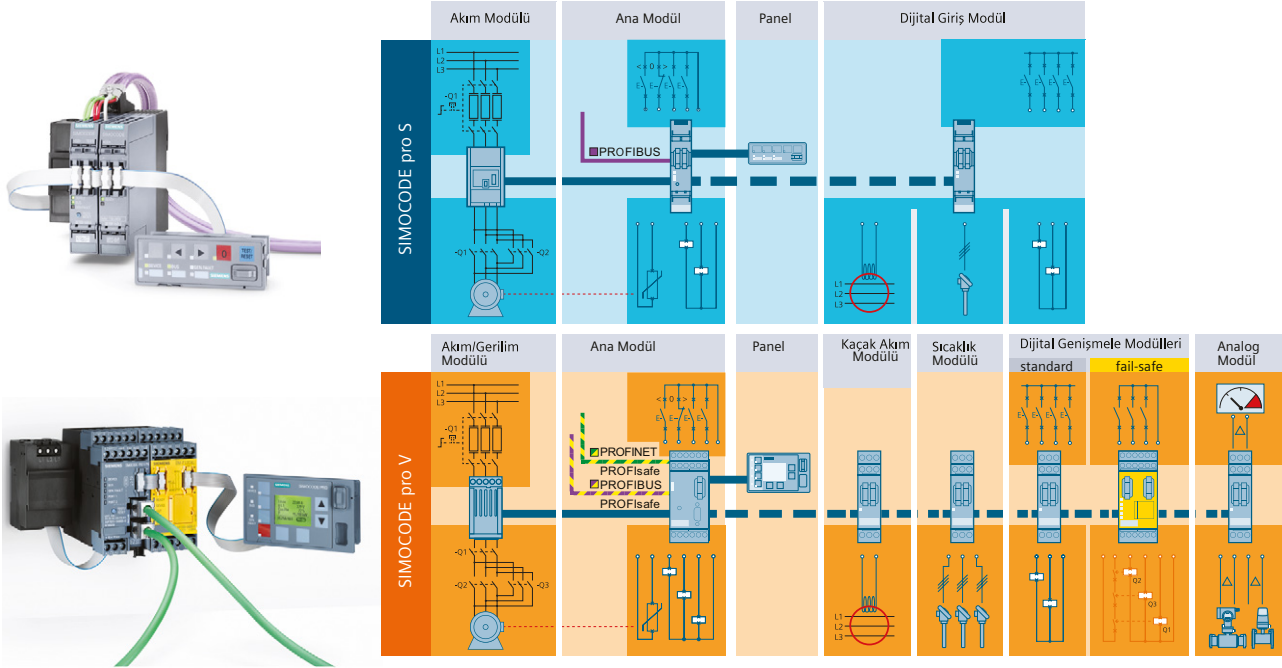

Simocode Pro

SIMOCODE pro, sabit hızlı motorların yönetim ve kontrolü için esnek ve modüler bir sistem sunar. SIMOCODE mühendislik istasyonu ve motor yol verme devresi arası ihtiyaç duyulan bağlantıyı ve haberleşme ihtiyacını optimize eder. Kurulum, devreye alma, operasyon ve bakımda işletmelere önemli maliyet tasarrufu sağlar.

Cihaz Serileri

- SIMOCODE pro C, Kompakt sistem, direkt yol verme, sağ-sol yol verme gibi motor yol verme uygulamalarında kullanıma uygundur.
- SIMOCODE pro S – Akıllı kontrol sistemi, direkt yol verme, sağ-sol yol verme, yıldız-üçgen yol verme, yumuşak yol verme gibi uygulamalar için motor kontrol ve yönetimi sağlar. İhtiyaç durumunda yanına ilave ve sıcaklık izleme fonksiyonlarını da izleme özelliğine sahiptir.
- SIMOCODE pro V – Gelişmiş kontrol sistemi, direkt yol verme, sağ-sol yol verme, yıldız-üçgen yol verme, yumuşak yol verme gibi uygulamalar için motor kontrol ve yönetimi sağlar. İhtiyaca göre sisteme dijital giriş/çıkış modülleri, emniyetli giriş/çıkış modülü, sıcaklık modülü, kaçak akım modülü ve analog giriş/çıkış modülü gibi ek modüller eklenebilir.

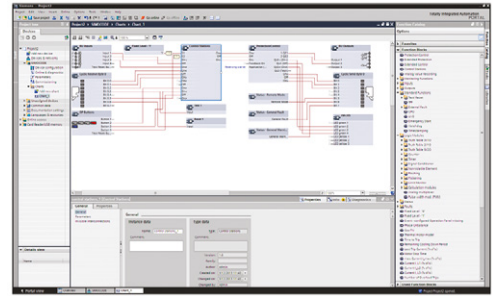

SIMOCODE ES TIA V17

Özellikler

- Elektronik Aşırı yük koruma (CLASS 5 - 40)
- Termistör motor koruma
- Faz hatası / Fazlarda Asimetri
- Blokaj Koruma
- Motor akımı için ayarlanabilir izleme değerleri
- Voltaj ve Güç İzleme
- Güç Faktörü İzleme
- Toprak Hatası İzleme
- Sıcaklık İzleme, ör: PT100/PT1000
- Motor çalışma zamanı, duruş zamanı, kalkış sayısı izleme

Faydalar

- PROFIBUS DP, PROFINET, Modbus RTU veya OPC UA üzerinden haberleşme sayesinde PLC ve Motor Yolverici arası kablolama ihtiyacını minimuma indirir.
- Operasyon, servis ve diagnostik bilgilerin sürekli olarak okunması sayesinde sahanın sorunsuz işletilmesine katkı sağlar. Bakım ve servis dostudur.
- Modüler yapısı sayesinde her işletmenin özel ihtiyaçlarına uygun olarak genişletilebilir.
- Yer ve zaman ihtiyacını minimuma indirir.
- Esnek programlanabilir yapısı sayesinde ek komponent ve kablolama ihtiyaçlarını azaltır.

SIMOCODE motor yönetim sistemleri

3UF7 motor yönetim sistemleri

| Malzeme Cinsi | Sipariş No | Min. Sipariş Adet |
|---------------|------------|-------------------|
|---------------|------------|-------------------|

Ana Modüller

PROFIBUS Haberleşme

| | | |
|------------------------------------|-----------------|-----------|
| Simocode Pro C - 110..240V AC / DC | 3UF7000-1AU00-0 | 9.618,00 |
| Simocode Pro S - 24V DC | 3UF7020-1AB01-0 | 9.492,00 |
| Simocode Pro S - 110..240V AC / DC | 3UF7020-1AU01-0 | 7.807,00 |
| Simocode Pro V - 24V DC | 3UF7010-1AB00-0 | 15.030,00 |
| Simocode Pro V - 110..240VAC / DC | 3UF7010-1AU00-0 | 13.288,00 |



3UF7020-1AU01-0

PROFINET Haberleşme

| | | |
|---------------------------------------|-----------------|-----------|
| Simocode Pro V PN - 24V DC | 3UF7011-1AB00-0 | 17.534,00 |
| Simocode Pro V PN - 110..240V AC / DC | 3UF7011-1AU00-0 | 15.465,00 |



3UF7011-1AU00-0

Modbus RTU Haberleşme

| | | |
|-----------------------------------------------|-----------------|-----------|
| Simocode Pro V Modbus RTU - 24V DC | 3UF7012-1AB00-0 | 15.030,00 |
| Simocode Pro V Modbus RTU - 110..240V AC / DC | 3UF7012-1AU00-0 | 13.288,00 |

EtherNet / IP Haberleşme

| | | |
|--------------------------------------------------|-----------------|-----------|
| Simocode Pro V EtherNet / IP - 24V DC | 3UF7013-1AB00-0 | 16.500,00 |
| Simocode Pro V EtherNet / IP - 110..240V AC / DC | 3UF7013-1AU00-0 | 14.564,00 |

Akım Ölçme Modülleri

| | | |
|-----------|-----------------|----------|
| 0.3 .. 3A | 3UF7100-1AA00-0 | 2.776,00 |
| 2.4..25A | 3UF7101-1AA00-0 | 2.915,00 |
| 10..100A | 3UF7102-1AA00-0 | 3.198,00 |
| 20..200A | 3UF7103-1AA00-0 | 6.212,00 |
| 63..630A | 3UF7104-1BA00-0 | 7.120,00 |



3UF7114-1BA00-0

İkinci Nesil Akım/Gerilim Ölçme Modülleri (SIMOCODE Pro V için)*

| | | |
|--------------------------|-----------------|----------|
| 0.3..4A - 690 V'a kadar | 3UF7110-1AA01-0 | 5.447,00 |
| 3..40A - 690 V'a kadar | 3UF7111-1AA01-0 | 5.560,00 |
| 10..115A - 690 V'a kadar | 3UF7112-1AA01-0 | 5.628,00 |
| 20..200A - 690 V'a kadar | 3UF7113-1AA01-0 | 8.586,00 |
| 63..630A - 690 V'a kadar | 3UF7114-1BA01-0 | 9.512,00 |



3UF7110-1AA01-0

* İkinci Nesil Akım/Gerilim ölçme modülleri SIMOCODE Pro V PROFIBUS E15, Pro V PN E10 ve Pro V EtherNet/IP E01, Pro V Modbus RTU E02 versiyon ve sonrası ürünlerde kullanılabilir.

Genişleme Modülleri

SIMOCODE Pro S Genişleme Modülleri

| | | |
|-------------------------------------------|-----------------|----------|
| Multifonksiyonel modül 24 V DC | 3UF7600-1AB01-0 | 5.628,00 |
| Multifonksiyonel modül 110..240 V AC / DC | 3UF7600-1AU01-0 | 5.628,00 |

SIMOCODE Pro V Genişleme Modülleri

| | | |
|---------------------------------------------------|-----------------|-----------|
| Dijital genişleme modülü 24 V DC | 3UF7300-1AB00-0 | 4.233,00 |
| Dijital genişleme modülü 110..240 V AC/DC | 3UF7300-1AU00-0 | 4.233,00 |
| Analog genişleme modülü | 3UF7400-1AA00-0 | 7.081,00 |
| Kaçak akım modülü (3UL23 akım trafosu ile) | 3UF7510-1AA00-0 | 4.488,00 |
| Sıcaklık Modülü | 3UF7700-1AA00-0 | 5.956,00 |
| DM-F Local emniyetli genişleme modülü 24 V DC | 3UF7320-1AB00-0 | 8.277,00 |
| DM-F PROFISAFE emniyetli genişleme modülü 24 V DC | 3UF7330-1AB00-0 | 11.071,00 |



3UF7300-1AU00-0

SIMOCODE motor yönetim sistemleri

3UF7 motor yönetim sistemleri

| Malzeme Cinsi | Sipariş No | Min. Sipariş Adet |
|---------------|------------|-------------------|
|---------------|------------|-------------------|

Modüller Arası Bağlantı Kabloları

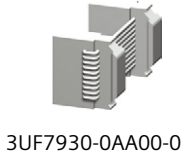

3UF7930-0AA00-0

0.025 m yassı kablo
0.1 m yassı kablo
0.3 m yassı kablo
0.5 m yassı kablo
1.0 m yuvarlak kablo
2.5 m yuvarlak kablo

| | |
|-----------------|----------|
| 3UF7930-0AA00-0 | 277,00 |
| 3UF7931-0AA00-0 | 277,00 |
| 3UF7935-0AA00-0 | 369,00 |
| 3UF7932-0AA00-0 | 422,00 |
| 3UF7937-0BA00-0 | 910,00 |
| 3UF7933-0BA00-0 | 1.001,00 |



3UF7200-1AA01-0

Operatör Paneller

Operatör Paneli Titanyum Gri
Gösterge Paneli Titanyum Gri*

| | |
|-----------------|----------|
| 3UF7200-1AA01-0 | 5.560,00 |
| 3UF7210-1AA01-0 | 9.151,00 |



3UF7210-1AA01-0

* Sadece SIMOCODE Pro V, Pro V PN ve Pro V Modbus RTU ile kullanılabilir.



3UF7902-0AA00-0

Aksesuarlar

Hafıza Modülü

Initialization module (Panoya montaj)

| | |
|-----------------|----------|
| 3UF7902-0AA00-0 | 1.501,00 |
|-----------------|----------|

Initialization Modül Y Bağlantı Kablosu

0,1 - 1,0 m
0,5 - 1,0 m
1,0 - 1,0 m

| | |
|-----------------|----------|
| 3UF7931-0CA00-0 | 1.043,00 |
| 3UF7932-0CA00-0 | 1.204,00 |
| 3UF7937-0CA00-0 | 1.675,00 |

Diğer Aksesuarlar

Pano dışından bağlanma adaptörü
Profibus adresleme konnektörü
PRO S PROFIBUS kablosu ekran bağlama ve destek terminali

| | |
|-----------------|----------|
| 3UF7920-0AA00-0 | 547,00 |
| 3UF7910-0AA00-0 | 1.619,00 |
| 3UF7960-0AA00-0 | 1.275,00 |



3UF7920-0AA00-0



3UF7960-0AA00-0



3UF7941-0AA00-0

PC Bağlantı Kabloları

PC bağlantı kablosu USB

| | |
|-----------------|----------|
| 3UF7941-0AA00-0 | 2.944,00 |
|-----------------|----------|



3ZS1322-5CC13-0YA5

Yazılım

SIMOCODE ES V17 Professional Lisans (Yazılım DVD'si ve USB)
SIMOCODE ES V17 Professional Lisans (Download edilebilir lisans anahtarı)
SIMOCODE ES 2007 Premium'dan V17'ye güncelleme lisansı

| | |
|--------------------|-----------|
| 3ZS1322-6CC15-0YA5 | 31.755,00 |
| 3ZS1322-6CE15-0YB5 | 31.465,00 |
| 3ZS1322-6CC15-0YE5 | 7.975,00 |

AS-Interface

Haberleşme modülleri, güç kaynakları, kablolar, adresleme cihazı ve slave modüller



3RK7243-2AA30-0XB0



3RK7137-6SA00-0BC1



3RX9501-0BA00



3RX9010-0AA00



3RX9010-0AA00



3RK2400-2CE00-2AA2

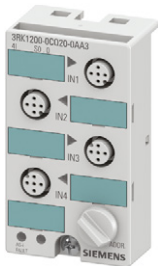

3RK2200-0CQ20-0AA3

| Malzeme Cinsi | Sipariş No. | Birim Fiyatı TL | Min. Sipariş Adet |
|---------------|-------------|-----------------|-------------------|
|---------------|-------------|-----------------|-------------------|

AS-Interface Haberleşme Modülleri

S7-1200 Master

CM 1243-2

3RK7243-2AA30-0XB0 | 12.766,00 | 1

ET 200SP Master

CM AS-I Master ST (Base Unit ayrıca sipariş edilmelidir)*

3RK7137-6SA00-0BC1 | 16.211,00 | 1

F-CM AS-I Safety ST (Base Unit ayrıca sipariş edilmelidir)**

3RK7136-6SC00-0BC1 | 11.724,00 | 1

* Base Unit-BU20-P6+A2+4D (6ES7193-6BP20-0DC0) Otomasyon listesinden sipariş edilmelidir.

** Base Unit-BU20-P6+A2+4B (6ES7193-6BP20-0BC1) Otomasyon listesinden sipariş edilmelidir.

Data Decoupling Modüller

AS-I Master CM 1243-2 için giriş: 24V DC / çıkış: 30V DC
1x4A tekli Data Decoupling Modülü

3RK7271-1AA30-0AA0 | 3.411,00 | 1

3RK1901-1DE12-1AA0 | 3.411,00 | 1

AS-I Güç Kaynakları

Giriş: AC 120 /230 V - Çıkış: 3A

3RX9501-0BA00 | 8.627,00 | 1

Giriş: 24V DC - Çıkış: 3A

3RX9501-1BA00 | 14.612,00 | 1

Giriş: AC 120 /230 V - Çıkış: 5A

3RX9502-0BA00 | 11.135,00 | 1

Giriş: AC 120 /230 V - Çıkış: 8A

3RX9503-0BA00 | 16.352,00 | 1

AS-I Kablolar

AS-I sarı kablo , 100 m

3RX9010-0AA00 | 7.411,00 | 1

AS-I siyah kablo (DC 24 V), 100 m

3RX9020-0AA00 | 8.801,00 | 1

AS-I Adresleme Cihazı

3RK1904-2AB02 | 13.223,00 | 1

Pano İçi Slave Modüller, IP20

4DI 2-kablolu bağlantı - 17.5

3RK2200-0CG00-2AA2 | 2.961,00

4DI 3-kablolu bağlantı - 22.5

3RK2200-2CG00-2AA2 | 3.724,00

4DI / 4DO Röle çıkış 3-kablolu bağlantı - 22.5

3RK2402-2CG00-2AA2 | 5.081,00

4DI / 4DO 2A yarı iletken çıkış 3-kablolu bağlantı - 22.5

3RK2400-2CG00-2AA2 | 4.841,00

4 Analog giriş - Gerilim yada akım seçilebilir (1-5V, 4-20 mA)

3RK1207-0CG00-2AA2 | 7.415,00

4 Analog giriş - Termal direnç (Pt100, Ni100 0-600Ω)

3RK1207-3CG00-2AA2 | 7.415,00

2 Analog çıkış - Gerilim yada akım seçilebilir (1-5V, 0-10V, 0/4-20 mA)

3RK1107-0BG00-2AA2 | 7.070,00

2 Emniyetli giriş - ASIsafe 17.5F

3RK1205-0BG00-2AA2 | 3.966,00

2 Emniyetli giriş, 2 Standart çıkış - ASIsafe 17.5F

3RK1405-2BG00-2AA2 | 4.972,00

K45 Saha Tipi Slave Modüller, IP67

Slave Tipi A/B

4DI*

3RK2200-0CQ20-0AA3 | 3.936,00

3DO (1A)*

3RK2100-1EQ20-0AA3 | 4.350,00

2DI / 2DO (2A)*

3RK2400-1BQ20-0AA3 | 4.459,00

Slave Tipi Standart

4DI*

3RK1200-0CQ20-0AA3 | 3.623,00

4DO (1A)*

3RK1100-1CQ20-0AA3 | 4.350,00

K45 Montaj Plakası

Duvara montaj

3RK1901-2EA00 | 286,00

Standart raya montaj

3RK1901-2DA00 | 296,00

**K45 montaj plakası dahil değildir. Ayrıca sipariş edilebilir.

AS-Interface

Slave modüller ve aksesuarlar



3RK2400-1DQ00-0AA3



3RK1 901-0CA00



3RK1901-1NN10
3RK1901-1NR21



3RK1901-1NR10

| Malzeme Cinsi | Sipariş No | Min. Sipariş Adet |
|-------------------------------------------|------------|-------------------|
| K60 Saha Tipi Slave Modüller, IP67 | | |

Dijital I/O Modülleri Slave Tipi A/B

8DI**

4DI / 4DO (2A)**

4DI / 3DO (2A)**

3RK2200-0DQ00-0AA3

7.551,00

3RK2400-1DQ00-0AA3

6.195,00

3RK2400-1FQ03-0AA3

6.159,00

Dijital I/O Modülleri Slave Tipi A/B

8DI**

4DI / 4DO (2A)**

3RK1200-0DQ00-0AA3

7.203,00

3RK1400-1DQ00-0AA3

5.916,00

Analog Modüller: Slave Tipi A/B

2AI - 4..20 mA / ± 20 mA**

2AI - ± 10 V / 1..5 V**

3RK2207-1BQ50-0AA3

8.631,00

3RK2207-2BQ50-0AA3

8.631,00

Analog Modüller: Slave Tipi Standart

2AI - 4..20 mA / ± 20 mA**

2AI - ± 10 V / 1..5 V**

4AI - 4..20 mA / ± 20 mA**

4AI - ± 10 V / 1..5 V**

2AO - 4..20 mA / ± 20 mA / 0..20 mA**

2AO - ± 10 V / 0..10 V / 1..5 V**

3RK1207-1BQ40-0AA3

8.177,00

3RK1207-2BQ40-0AA3

8.177,00

3RK1207-1BQ44-0AA3

9.395,00

3RK1207-2BQ44-0AA3

9.395,00

3RK1107-1BQ40-0AA3

8.669,00

3RK1107-2BQ40-0AA3

8.669,00

K60 Montaj Plakaları

Duvara montaj

Standart raya montaj

3RK1901-0CA00

460,00

3RK1901-0CB01

544,00

**K60 montaj plakası dahil değildir. Ayrıca sipariş edilebilir.

AS-I Aksesuarlar

Extension plug (AS-I hattını 200 m'e kadar uzatmak için kullanılır)

Repeater (Mevcut AS-I hattına fazladan bir segment ekler.)

AS-I kablosu dağıtıcı eleman

AS-I / M12 dallandırıcı eleman (taşıma kapasitesi 4A)

AS-I / M12 dallandırıcı eleman 1m kablolu

AS-I ve Uaux / M12 dallandırıcı eleman 1m kablolu

AS-I / M12 dallandırıcı eleman (taşıma kapasitesi 2A)

M12 düz konnektör 5 kutup vidalı bağlantı (Maks. 0.75 mm²)

AS-I kablo sonlandırıcı, IP 67

Montaj plakası sonlandırıcı

IP 67 modül boş M12 girişler için koruyucu kapak

3RK1901-1MX02

3.063,00

1

6GK1210-0SA01

8.852,00

1

3RK1901-2NN10

666,00

1

3RK1901-2NR10

666,00

1

3RK1901-2NR11

717,00

1

3RK1901-2NR21

1.288,00

1

3RX9801-0AA00

414,00

1

3RK1902-4BA00-5AA0

483,00

1

3RK1901-1MN00

121,00

10

3RK1902-0AR00

38,00

5

3RK1901-1KA00

35,00

10

SENTRON koruma cihazları

Sistem görünüm ve özellikler

3VA10-3VA26 Kodlama Sistematiği

Online konfigüratör:

www.siemens.com/lowvoltage/configurator-3VA

| | | 3VA | 4 | 5 | 6 | 7 | 8 | 9 | 10 | 11 | 12 | — | OAA0 | | |
|------------------------------------|-----------------------------------|-------|-------|-------|-------|-------|-------|-------|-------|-------|-------|-------|-------|---|---|
| Koruma Ünitesi | Termik Manyetik | | | | | | 1 | | | | | | | | |
| | Elektronik | | | | | | 2 | | | | | | | | |
| Boyut (Kasa Tipi) | 100 A | | | | | | 0 | | | | | | | | |
| | 160 A | | | | | | 1 | | | | | | | | |
| | 250 A | | | | | | 2 | | | | | | | | |
| | 400 A | | | | | | 3 | | | | | | | | |
| | 630 A | | | | | | 4 | | | | | | | | |
| | 1200 A | | | | | | 5 | | | | | | | | |
| | 1250 A | | | | | | 6 | | | | | | | | |
| Anma Akımı | | 3VA11 | 3VA12 | 3VA13 | 3VA14 | 3VA15 | 3VA20 | 3VA21 | 3VA22 | 3VA23 | 3VA24 | 3VA25 | 3VA26 | | |
| | 8 A | ■ | - | - | - | - | - | - | - | - | - | - | - | 0 | 8 |
| | 12.5 A | ■ | - | - | - | - | - | - | - | - | - | - | - | 9 | 2 |
| | 16 A | ■ | - | - | - | - | - | - | - | - | - | - | - | 9 | 6 |
| | 20 A | ■ | - | - | - | - | - | - | - | - | - | - | - | 2 | 0 |
| | 25 A | ■ | - | - | - | - | - | - | - | - | - | - | - | 2 | 5 |
| | 32 A | ■ | - | - | - | - | - | - | - | - | - | - | - | 3 | 2 |
| | 40 A | ■ | - | - | - | - | ■ | ■ | - | - | - | - | - | 4 | 0 |
| | 50 A | ■ | - | - | - | - | - | - | - | - | - | - | - | 5 | 0 |
| | 63 A | ■ | - | - | - | - | ■ | ■ | - | - | - | - | - | 6 | 3 |
| | 80 A | ■ | - | - | - | - | - | - | - | - | - | - | - | 8 | 0 |
| | 100 A | ■ | - | - | - | - | ■ | ■ | - | - | - | - | - | 1 | 0 |
| | 125 A | ■ | - | - | - | - | - | - | - | - | - | - | - | 1 | 2 |
| | 160 A | ■ | ■ | - | - | - | - | ■ | ■ | - | - | - | - | 1 | 6 |
| | 200 A | - | ■ | - | - | - | - | - | - | - | - | - | - | 2 | 0 |
| | 250 A | - | ■ | ■ | - | - | - | - | ■ | ■ | - | - | - | 2 | 5 |
| | 320 A | - | - | ■ | - | - | - | - | - | - | - | - | - | 3 | 2 |
| | 400 A | - | - | - | ■ | - | - | - | - | ■ | ■ | - | - | 4 | 0 |
| | 500 A | - | - | - | ■ | - | - | - | - | - | ■ | - | - | 5 | 0 |
| | 630 A | - | - | - | ■ | ■ | - | - | - | - | ■ | ■ | - | 6 | 3 |
| | 800 A | - | - | - | - | ■ | - | - | - | - | ■ | ■ | - | 8 | 0 |
| | 1000 A | - | - | - | - | ■ | - | - | - | - | ■ | - | - | 1 | 0 |
| | 1250 A | - | - | - | - | - | - | - | - | - | ■ | - | - | 1 | 2 |
| Kısa Devre Kesme Kapasitesi | Aşırı Yük ve Kısa Devre Korumasız | ■ | ■ | ■ | ■ | - | - | - | - | - | - | - | - | | 1 |
| | 16 kA | - | - | - | - | - | - | - | - | - | - | - | - | | 2 |
| | 25 kA | ■ | - | - | - | - | - | - | - | - | - | - | - | | 3 |
| | 36 kA | ■ | ■ | ■ | ■ | - | - | - | - | ■ | ■ | - | - | | 4 |
| | 55 kA | ■ | ■ | ■ | ■ | ■ | ■ | ■ | ■ | ■ | ■ | ■ | ■ | | 5 |
| | 70 kA | ■ | ■ | ■ | ■ | ■ | - | - | - | - | - | - | - | | 6 |
| | 85 kA | - | - | - | - | - | ■ | ■ | ■ | ■ | ■ | ■ | ■ | | 6 |
| | 110 kA | - | - | ■ | ■ | ■ | ■ | ■ | ■ | ■ | ■ | ■ | ■ | | 7 |
| | 150 kA | - | - | - | - | - | ■ | ■ | ■ | ■ | ■ | ■ | ■ | | 8 |
| | | - | - | - | - | - | - | ■ | ■ | ■ | ■ | ■ | ■ | | 9 |

SENTRON koruma cihazları

Sistem görünüm ve özellikler

| | | 3VA | 4 | 5 | 6 | 7 | 8 | 9 | 10 | 11 | 12 | — | OAA0 | | |
|-------------------------------------------------|--------------------------------------------------------------------|-----------------------------|-------|-------|-------|-------|-------|-------|-------|-------|-------|-------|-----------|-----------------|-----|
| | | 3VA11 | 3VA12 | 3VA13 | 3VA14 | 3VA15 | 3VA20 | 3VA21 | 3VA22 | 3VA23 | 3VA24 | 3VA25 | 3VA26 | | |
| Termik Manyetik Koruma | Korumasız | ■ | ■ | ■ | ■ | - | - | - | - | - | - | - | - | SD100 - | A |
| | Hat Koruması | ■ | - | - | - | - | - | - | - | - | - | - | - | TM210 FTFM | D |
| | | ■ | - | - | - | - | - | - | - | - | - | - | - | TM220 ATFM | E |
| | | ■ | - | - | - | - | - | - | - | - | - | - | - | TM240 ATAM | F |
| | Starter Koruması | ■ | - | - | - | - | - | - | - | - | - | - | - | TM110M FM | G |
| ■ | | ■ | ■ | ■ | ■ | - | - | - | - | - | - | - | TM120M AM | H | |
| Nötr İletkeni Koruması (Termik Manyetik) | Korumasız | | | | | | | | | | | | | A | |
| | Hat Koruması | Nötr İletkeni Korumasız | | | | | | | | | | | E | | |
| | | %50 Nötr İletkeni Koruması | | | | | | | | | | | F | | |
| | | %100 Nötr İletkeni Koruması | | | | | | | | | | | G | | |
| Starter Koruması | Nötr İletkeni Korumasız | | | | | | | | | | | M | | | |
| Elektronik Koruma | Hat Koruması | - | - | - | - | - | ■ | ■ | ■ | ■ | ■ | ■ | ■ | ETU340 ELISA LI | H K |
| | | - | - | - | - | - | - | - | - | - | - | - | - | ETU320 LI | H L |
| | | - | - | - | - | - | ■ | ■ | ■ | ■ | ■ | ■ | ■ | ETU330 LIG | H M |
| | Hat ve Jeneratör Koruması | - | - | - | - | - | ■ | ■ | ■ | ■ | ■ | ■ | ■ | ETU350 LSI | H N |
| | | - | - | - | - | - | ■ | ■ | ■ | ■ | ■ | ■ | ■ | ETU550 LSI | J P |
| | Hat ve Jeneratör Koruması, Ekranlı | - | - | - | - | - | ■ | ■ | ■ | ■ | ■ | ■ | ■ | ETU560 LSIG | J Q |
| | | - | - | - | - | - | ■ | ■ | ■ | ■ | ■ | ■ | ■ | ETU850 LSI | K P |
| | Hat ve Jeneratör Koruması, Ekranlı , Enerji Veri Toplama, Özelliği | - | - | - | - | - | ■ | ■ | ■ | ■ | ■ | ■ | ■ | ETU860M LSIG | K Q |
| | | - | - | - | - | - | - | - | - | - | - | - | - | ETU350M LSI | M N |
| | Motor Koruması , Ekranlı | - | - | - | - | - | ■ | ■ | ■ | ■ | ■ | ■ | ■ | ETU550M LSI | M P |
| | Motor Koruması , Ekranlı , Enerji Veri Toplama Özelliği | - | - | - | - | - | ■ | ■ | ■ | ■ | ■ | ■ | ■ | ETU860M LSIG | M Q |
| Koruması, Ekranlı | - | - | - | - | - | ■ | ■ | ■ | ■ | ■ | ■ | ■ | ETU310M I | M S | |
| Kutup Sayısı | 1 Kutuplu | ■ | - | - | - | - | - | - | - | - | - | - | - | | 1 |
| | 2 Kutuplu | ■ | ■ | ■ | ■ | ■ | ■ | ■ | ■ | ■ | ■ | ■ | ■ | | 2 |
| | 3 Kutuplu | ■ | ■ | ■ | ■ | ■ | ■ | ■ | ■ | ■ | ■ | ■ | ■ | | 3 |
| | 4 Kutuplu | ■ | ■ | ■ | ■ | ■ | ■ | ■ | ■ | ■ | ■ | ■ | ■ | | 4 |
| Bağlantı Tipi | Bara Bağlantı Adaptörlü | ■ | ■ | ■ | ■ | ■ | ■ | ■ | ■ | ■ | ■ | ■ | ■ | | 2 |
| | Blok Klemens Bağlantılı | ■ | - | - | - | - | ■ | ■ | ■ | ■ | ■ | ■ | ■ | | 6 |

STSM (Sabit Termik Sabit Manyetik) : Termik ve Manyetik Ayarsız

ATSM (Ayarlı Termik Sabit Manyetik) : Termik Ayarlı ve Manyetik Ayarsız

ATAM (Ayarlı Termik Ayarlı Manyetik) : Termik Ayarlı ve Manyetik Ayarlı

SM (Sabit Manyetik) : Termik Koruma Yok , Manyetik Ayarsız

AM (Ayarlı manyetik) :Termik Koruma Yok , Manyetik Ayarlı

SENTRON koruma cihazları

3VA kompakt tip güç şalterleri

3VA1 ve 3VA2 TİPİ KOMPAKT GÜÇ ŞALTERLERİ

3 kutuplu

HAT KORUMASINA YÖNELİK KOMPAKT GÜÇ ŞALTERLER 3 Kutuplu Kompakt Şalterler (IEC60947-2 standardında)

- 3VA1 termik ayarlı, manyetik sabit, TM220 termik manyetik koruma ünitesi, blok klemens bağlantılı veya bara bağlantı adaptörlü
- 3VA1 termik ayarlı, manyetik ayarlı, TM240 termik manyetik koruma ünitesi, blok klemens bağlantılı veya bara bağlantı adaptörlü

380/415VAC/50Hz , Ics=Icu

| Tip | Anma Akımı $I_n(A)$ | Termik Ayar Sahası $I_R(A)$ | Manyetik Ayar Sahası $I_I(A)$ | Koruma Ünitesi Tipi | Sipariş No | Kesme Kapasitesi (kA) | Birim Fiyatı TL | Min. Sipariş Adedi |
|-------|------------------------|--------------------------------|----------------------------------|---------------------|--------------------|-----------------------|-----------------|--------------------|
| 3VA11 | 16 | 11 ... 16 | 320 | TM220 | 3VA1196-4EE36-0AA0 | 36 | 3.789,00 | 1 |
| | 20 | 14 ... 20 | 320 | TM220 | 3VA1120-4EE36-0AA0 | 36 | 3.789,00 | 1 |
| | 25 | 18 ... 25 | 320 | TM220 | 3VA1125-4EE36-0AA0 | 36 | 3.789,00 | 1 |
| | 32 | 22 ... 32 | 320 | TM220 | 3VA1132-4EE36-0AA0 | 36 | 3.789,00 | 1 |
| | 40 | 28 ... 40 | 400 | TM220 | 3VA1140-4EE36-0AA0 | 36 | 3.789,00 | 1 |
| | 50 | 35 ... 50 | 500 | TM220 | 3VA1150-4EE36-0AA0 | 36 | 3.789,00 | 1 |
| | 63 | 44 ... 63 | 630 | TM220 | 3VA1163-4EE36-0AA0 | 36 | 3.789,00 | 1 |
| | 80 | 56 ... 80 | 800 | TM220 | 3VA1180-4EE36-0AA0 | 36 | 3.789,00 | 1 |
| | 100 | 70 ... 100 | 1000 | TM220 | 3VA1110-4EE36-0AA0 | 36 | 3.789,00 | 1 |
| | 125 | 88 ... 125 | 1250 | TM220 | 3VA1112-4EE36-0AA0 | 36 | 4.901,00 | 1 |
| | 160 | 112 ... 160 | 1600 | TM220 | 3VA1116-4EE36-0AA0 | 36 | 5.212,00 | 1 |



3VA11



TM220

| | | | | | | | | |
|-------|-----|-------------|--------------|-------|--------------------|----|-----------|---|
| 3VA11 | 16 | 11 ... 16 | 160 ... 320 | TM240 | 3VA1196-4EF36-0AA0 | 36 | 3.868,00 | 1 |
| | 20 | 14 ... 20 | 160 ... 320 | TM240 | 3VA1120-4EF36-0AA0 | 36 | 3.868,00 | 1 |
| | 25 | 18 ... 25 | 160 ... 320 | TM240 | 3VA1125-4EF36-0AA0 | 36 | 3.868,00 | 1 |
| | 32 | 22 ... 32 | 160 ... 320 | TM240 | 3VA1132-4EF36-0AA0 | 36 | 3.868,00 | 1 |
| | 40 | 28 ... 40 | 200 ... 400 | TM240 | 3VA1140-4EF36-0AA0 | 36 | 3.868,00 | 1 |
| | 50 | 35 ... 50 | 250 ... 500 | TM240 | 3VA1150-4EF36-0AA0 | 36 | 3.868,00 | 1 |
| | 63 | 44 ... 63 | 315 ... 630 | TM240 | 3VA1163-4EF36-0AA0 | 36 | 3.868,00 | 1 |
| | 80 | 56 ... 80 | 400 ... 800 | TM240 | 3VA1180-4EF36-0AA0 | 36 | 3.868,00 | 1 |
| | 100 | 70 ... 100 | 500 ... 1000 | TM240 | 3VA1110-4EF36-0AA0 | 36 | 3.868,00 | 1 |
| | 125 | 88 ... 125 | 625 ... 1250 | TM240 | 3VA1112-4EF36-0AA0 | 36 | 5.103,00 | 1 |
| | 160 | 112 ... 160 | 800 ... 1600 | TM240 | 3VA1116-4EF36-0AA0 | 36 | 5.421,00 | 1 |
| 3VA12 | 200 | 140 ... 200 | 1000...2000 | TM240 | 3VA1220-4EF32-0AA0 | 36 | 7.217,00 | 1 |
| | 250 | 175 ... 250 | 1250...2500 | TM240 | 3VA1225-4EF32-0AA0 | 36 | 7.668,00 | 1 |
| 3VA13 | 320 | 220 ... 320 | 1600...3200 | TM240 | 3VA1332-4EF32-0AA0 | 36 | 16.074,00 | 1 |
| | 400 | 280 ... 400 | 2000...4000 | TM240 | 3VA1340-4EF32-0AA0 | 36 | 18.961,00 | 1 |
| 3VA14 | 500 | 350 ... 500 | 2500...5000 | TM240 | 3VA1450-4EF32-0AA0 | 36 | 21.866,00 | 1 |
| | 630 | 440 ... 630 | 2520...5040 | TM240 | 3VA1463-4EF32-0AA0 | 36 | 26.053,00 | 1 |



3VA12



TM240

SENTRON koruma cihazları

3VA kompakt tip güç şalterleri

3VA1 ve 3VA2 TİPİ KOMPAKT GÜÇ ŞALTERLERİ

3 kutuplu

HAT KORUMASINA YÖNELİK KOMPAKT GÜÇ ŞALTERLERİ

3 Kutuplu Kompakt Şalterler (IEC60947-2 standardında)

- 3VA1 termik ayarlı, manyetik sabit, TM220 termik manyetik koruma ünitesi, blok klemens bağlantılı veya bara bağlantı adaptörlü
- 3VA1 termik ayarlı, manyetik ayarlı, TM240 termik manyetik koruma ünitesi, blok klemens bağlantılı veya bara bağlantı adaptörlü

380/415VAC/50Hz, I_{cs}=I_{cu}



3VA11



TM220

| Tip | Anma Akımı I _n (A) | Termik Ayar Sahası I _R (A) | Manyetik Ayar Sahası I _i (A) | Koruma Ünitesi Tipi | Sipariş No | Kesme Kapasitesi (kA) | Birim Fiyatı TL | Min. Sipariş Adedi |
|-------|-------------------------------|---------------------------------------|-----------------------------------------|---------------------|--------------------|-----------------------|-----------------|--------------------|
| 3VA11 | 16 | 11 ... 16 | 320 | TM220 | 3VA1196-5EE36-0AA0 | 55 | 4.432,00 | 1 |
| | 20 | 14 ... 20 | 320 | TM220 | 3VA1120-5EE36-0AA0 | 55 | 4.432,00 | 1 |
| | 25 | 18 ... 25 | 320 | TM220 | 3VA1125-5EE36-0AA0 | 55 | 4.432,00 | 1 |
| | 32 | 22 ... 32 | 320 | TM220 | 3VA1132-5EE36-0AA0 | 55 | 4.432,00 | 1 |
| | 40 | 28 ... 40 | 400 | TM220 | 3VA1140-5EE36-0AA0 | 55 | 4.432,00 | 1 |
| | 50 | 35 ... 50 | 500 | TM220 | 3VA1150-5EE36-0AA0 | 55 | 4.432,00 | 1 |
| | 63 | 44 ... 63 | 630 | TM220 | 3VA1163-5EE36-0AA0 | 55 | 4.432,00 | 1 |
| | 80 | 56 ... 80 | 800 | TM220 | 3VA1180-5EE36-0AA0 | 55 | 4.432,00 | 1 |
| | 100 | 70 ... 100 | 1000 | TM220 | 3VA1110-5EE36-0AA0 | 55 | 4.432,00 | 1 |
| | 125 | 88 ... 125 | 1250 | TM220 | 3VA1112-5EE36-0AA0 | 55 | 6.090,00 | 1 |
| | 160 | 112 ... 160 | 1600 | TM220 | 3VA1116-5EE36-0AA0 | 55 | 6.486,00 | 1 |



3VA12



TM240

| | | | | | | | | |
|-------|-------|--------------|--------------|-------------|--------------------|--------------------|-----------|----------|
| 3VA11 | 16 | 11 ... 16 | 160 ... 320 | TM240 | 3VA1196-5EF36-0AA0 | 55 | 4.642,00 | 1 |
| | 20 | 14 ... 20 | 160 ... 320 | TM240 | 3VA1120-5EF36-0AA0 | 55 | 4.642,00 | 1 |
| | 25 | 18 ... 25 | 160 ... 320 | TM240 | 3VA1125-5EF36-0AA0 | 55 | 4.642,00 | 1 |
| | 32 | 22 ... 32 | 160 ... 320 | TM240 | 3VA1132-5EF36-0AA0 | 55 | 4.642,00 | 1 |
| | 40 | 28 ... 40 | 200 ... 400 | TM240 | 3VA1140-5EF36-0AA0 | 55 | 4.642,00 | 1 |
| | 50 | 35 ... 50 | 250 ... 500 | TM240 | 3VA1150-5EF36-0AA0 | 55 | 4.642,00 | 1 |
| | 63 | 44 ... 63 | 315 ... 630 | TM240 | 3VA1163-5EF36-0AA0 | 55 | 4.642,00 | 1 |
| | 80 | 56 ... 80 | 400 ... 800 | TM240 | 3VA1180-5EF36-0AA0 | 55 | 4.642,00 | 1 |
| | 100 | 70 ... 100 | 500 ... 1000 | TM240 | 3VA1110-5EF36-0AA0 | 55 | 4.642,00 | 1 |
| | 125 | 88 ... 125 | 625 ... 1250 | TM240 | 3VA1112-5EF36-0AA0 | 55 | 6.372,00 | 1 |
| | 160 | 112 ... 160 | 800 ... 1600 | TM240 | 3VA1116-5EF36-0AA0 | 55 | 6.778,00 | 1 |
| | 3VA12 | 200 | 140 ... 200 | 1000...2000 | TM240 | 3VA1220-5EF32-0AA0 | 55 | 8.622,00 |
| 250 | | 175 ... 250 | 1250...2500 | TM240 | 3VA1225-5EF32-0AA0 | 55 | 9.035,00 | 1 |
| 3VA13 | 320 | 220 ... 320 | 1600...3200 | TM240 | 3VA1332-5EF32-0AA0 | 55 | 17.648,00 | 1 |
| | 400 | 280 ... 400 | 2000...4000 | TM240 | 3VA1340-5EF32-0AA0 | 55 | 19.802,00 | 1 |
| 3VA14 | 500 | 350 ... 500 | 2500...5000 | TM240 | 3VA1450-5EF32-0AA0 | 55 | 24.055,00 | 1 |
| | 630 | 440 ... 630 | 2520...5040 | TM240 | 3VA1463-5EF32-0AA0 | 55 | 28.126,00 | 1 |
| 3VA15 | 800 | 560 ... 800 | 4000...8000 | TM240 | 3VA1580-5EF32-0AA0 | 55 | 34.816,00 | 1 |
| | 1000 | 700 ... 1000 | 5000...10000 | TM240 | 3VA1510-5EF32-0AA0 | 55 | 46.566,00 | 1 |

SENTRON koruma cihazları

3VA kompakt tip güç şalterleri

3VA1 ve 3VA2 TİPİ KOMPAKT GÜÇ ŞALTERLERİ

3 kutuplu

HAT KORUMASINA YÖNELİK KOMPAKT GÜÇ ŞALTERLER

3 Kutuplu Kompakt Şalterler (IEC60947-2 standardında)

- 3VA1 termik ayarlı, manyetik sabit, TM220 termik manyetik koruma ünitesi, blok klemens bağlantılı veya bara bağlantı adaptörlü

380/415VAC/50Hz , Ics=Icu



3VA15

| Tip | Anma Akımı I _n (A) | Termik Ayar Sahası I _R (A) | Manyetik Ayar Sahası I _i (A) | Koruma Ünitesi Tipi | Sipariş No | Kesme Kapasitesi (kA) | Birim Fiyatı TL | Min. Sipariş Adedi |
|-------|-------------------------------|---------------------------------------|-----------------------------------------|---------------------|--------------------|-----------------------|-----------------|--------------------|
| 3VA11 | 16 | 11 ... 16 | 160 ... 320 | TM240 | 3VA1196-6EF36-0AA0 | 70 | 5.441,00 | 1 |
| | 20 | 14 ... 20 | 160 ... 320 | TM240 | 3VA1120-6EF36-0AA0 | 70 | 5.441,00 | 1 |
| | 25 | 18 ... 25 | 160 ... 320 | TM240 | 3VA1125-6EF36-0AA0 | 70 | 5.441,00 | 1 |
| | 32 | 22 ... 32 | 160 ... 320 | TM240 | 3VA1132-6EF36-0AA0 | 70 | 5.441,00 | 1 |
| | 40 | 28 ... 40 | 200 ... 400 | TM240 | 3VA1140-6EF36-0AA0 | 70 | 5.441,00 | 1 |
| | 50 | 35 ... 50 | 250 ... 500 | TM240 | 3VA1150-6EF36-0AA0 | 70 | 5.441,00 | 1 |
| | 63 | 44 ... 63 | 315 ... 630 | TM240 | 3VA1163-6EF36-0AA0 | 70 | 5.441,00 | 1 |
| | 80 | 56 ... 80 | 400 ... 800 | TM240 | 3VA1180-6EF36-0AA0 | 70 | 5.441,00 | 1 |
| | 100 | 70 ... 100 | 500 ... 1000 | TM240 | 3VA1110-6EF36-0AA0 | 70 | 5.441,00 | 1 |
| | 125 | 88 ... 125 | 625 ... 1250 | TM240 | 3VA1112-6EF36-0AA0 | 70 | 7.973,00 | 1 |
| | 160 | 112 ... 160 | 800 ... 1600 | TM240 | 3VA1116-6EF36-0AA0 | 70 | 8.479,00 | 1 |
| 3VA12 | 200 | 140 ... 200 | 1000...2000 | TM240 | 3VA1220-6EF32-0AA0 | 70 | 11.619,00 | 1 |
| | 250 | 175 ... 250 | 1250...2500 | TM240 | 3VA1225-6EF32-0AA0 | 70 | 12.170,00 | 1 |
| 3VA13 | 320 | 220 ... 320 | 1600...3200 | TM240 | 3VA1332-6EF32-0AA0 | 70 | 20.022,00 | 1 |
| | 400 | 280 ... 400 | 2000...4000 | TM240 | 3VA1340-6EF32-0AA0 | 70 | 22.458,00 | 1 |
| 3VA14 | 500 | 350 ... 500 | 2500...5000 | TM240 | 3VA1450-6EF32-0AA0 | 70 | 27.334,00 | 1 |
| | 630 | 440 ... 630 | 2520...5040 | TM240 | 3VA1463-6EF32-0AA0 | 70 | 31.976,00 | 1 |
| 3VA15 | 800 | 560 ... 800 | 4000...8000 | TM240 | 3VA1580-6EF32-0AA0 | 70 | 39.516,00 | 1 |
| | 1000 | 700 ... 1000 | 5000...10000 | TM240 | 3VA1510-6EF32-0AA0 | 70 | 56.289,00 | 1 |



3VA13

KORUMASIZ YÜK AYIRICILAR

Koruma ünitesiz 3 Kutuplu Yük Ayırıcılar (IEC60947-3 standardında)

3 kutuplu 380/415VAC/50Hz

| | | | | | | | | |
|-------|-----|----|----|----|--------------------|----|-----------|---|
| 3VA11 | 63 | -- | -- | -- | 3VA1163-1AA36-0AA0 | -- | 3.844,00 | 1 |
| | 100 | -- | -- | -- | 3VA1110-1AA36-0AA0 | -- | 3.844,00 | 1 |
| | 125 | -- | -- | -- | 3VA1112-1AA36-0AA0 | -- | 4.349,00 | 1 |
| | 160 | -- | -- | -- | 3VA1116-1AA36-0AA0 | -- | 4.511,00 | 1 |
| 3VA12 | 250 | -- | -- | -- | 3VA1225-1AA32-0AA0 | -- | 6.003,00 | 1 |
| 3VA13 | 400 | -- | -- | -- | 3VA1340-1AA32-0AA0 | -- | 8.948,00 | 1 |
| 3VA14 | 630 | -- | -- | -- | 3VA1463-1AA32-0AA0 | -- | 14.551,00 | 1 |

SENTRON koruma cihazları

3VA kompakt tip güç şalterleri

3VA1 ve 3VA2 TİPİ KOMPAKT GÜÇ ŞALTERLERİ

3 kutuplu

HAT KORUMASINA YÖNELİK KOMPAKT GÜÇ ŞALTERLER

3 Kutuplu Kompakt Şalterler (IEC60947-2 standardında)

• 3VA2 tipi termik ve manyetik ayarlı LI korumalı ETU320 elektronik koruma ünitesi, bara bağlantı adaptörü

380/415VAC/50Hz , Ics=Icu

| Tip | Anma Akımı I _n (A) | Termik Ayar Sahası I _R (A) | Manyetik Ayar Sahası I _i (A) | Koruma Ünitesi Tipi | Sipariş No | Kesme Kapasitesi (kA) | Birim Fiyatı TL | Min. Sipariş Adedi |
|----------|----------------------------------|------------------------------------------|--------------------------------------------|---------------------|--------------------|-----------------------|-----------------|--------------------|
| 3VA23 | 400 | 160 ... 400 | 600 ... 4000 | ETU320 | 3VA2340-4HL32-0AA0 | 36 | 20.342,00 | 1 |
| 3VA24 | 630 | 250 ... 630 | 945 ... 6300 | ETU320 | 3VA2463-4HL32-0AA0 | 36 | 27.259,00 | 1 |
| 3VA21 | 63 | 25 ... 63 | 150 ... 1200 | ETU320 | 3VA2163-5HL32-0AA0 | 55 | 6.514,00 | 1 |
| | 100 | 40 ... 100 | 150 ... 1200 | ETU320 | 3VA2110-5HL32-0AA0 | 55 | 6.804,00 | 1 |
| | 160 | 63 ... 160 | 240 ... 1600 | ETU320 | 3VA2116-5HL32-0AA0 | 55 | 12.993,00 | 1 |
| 3VA22 | 250 | 100 ... 250 | 375 ... 2500 | ETU320 | 3VA2225-5HL32-0AA0 | 55 | 17.058,00 | 1 |
| 3VA23 | 400 | 160 ... 400 | 600 ... 4000 | ETU320 | 3VA2340-5HL32-0AA0 | 55 | 22.374,00 | 1 |
| 3VA24 | 630 | 250 ... 630 | 945 ... 6300 | ETU320 | 3VA2463-5HL32-0AA0 | 55 | 29.995,00 | 1 |
| 3VA25 | 800 | 320 ... 800 | 1200...8000 | ETU320 | 3VA2580-5HL32-0AA0 | 55 | 39.985,00 | 1 |
| | 1000 | 400 ... 1000 | 1500...10000 | ETU320 | 3VA2510-5HL32-0AA0 | 55 | 53.425,00 | 1 |
| 3VA26 | 1250 | 500 ... 1200 | 1875...12500 | ETU320 | 3VA2612-5HL32-0AA0 | 55 | 53.867,00 | 1 |
| 3VA27(*) | 1250 | 500 ... 1250 | 1875...18750 | ETU320 | 3VA2712-5AB03-0AA0 | 55 | 55.958,00 | 1 |
| | 1600 | 640 ... 1600 | 2400...24000 | ETU320 | 3VA2716-5AB03-0AA0 | 55 | 74.609,00 | 1 |
| 3VA21 | 63 | 25 ... 63 | 95 ... 756 | ETU320 | 3VA2163-6HL32-0AA0 | 85 | 9.350,00 | 1 |
| | 100 | 40 ... 100 | 150 ... 1200 | ETU320 | 3VA2110-6HL32-0AA0 | 85 | 10.106,00 | 1 |
| | 160 | 63 ... 160 | 240 ... 1600 | ETU320 | 3VA2116-6HL32-0AA0 | 85 | 15.325,00 | 1 |
| 3VA22 | 250 | 100 ... 250 | 375 ... 2500 | ETU320 | 3VA2225-6HL32-0AA0 | 85 | 20.088,00 | 1 |
| 3VA23 | 400 | 160 ... 400 | 600 ... 4000 | ETU320 | 3VA2340-6HL32-0AA0 | 85 | 26.652,00 | 1 |
| 3VA24 | 630 | 250 ... 630 | 945 ... 6300 | ETU320 | 3VA2463-6HL32-0AA0 | 85 | 34.683,00 | 1 |
| 3VA25 | 800 | 320 ... 800 | 1200...8000 | ETU320 | 3VA2580-6HL32-0AA0 | 85 | 49.824,00 | 1 |
| | 1000 | 400 ... 1000 | 1500...10000 | ETU320 | 3VA2510-6HL32-0AA0 | 85 | 55.359,00 | 1 |
| 3VA26 | 1250 | 500 ... 1200 | 1875...12500 | ETU320 | 3VA2612-6HL32-0AA0 | 85 | 57.288,00 | 1 |
| 3VA27(*) | 1250 | 500 ... 1250 | 1875...18750 | ETU320 | 3VA2712-6AB03-0AA0 | 85 | 61.434,00 | 1 |
| | 1600 | 640 ... 1600 | 2400...24000 | ETU320 | 3VA2716-6AB03-0AA0 | 85 | 81.831,00 | 1 |

(*): 3VA27 Mandallı tiptir. Motor takılamaz. Motor takılabilen tipler aşağıda belirtilmiştir.

3VA27 - 3 Kutuplu, motor takılabilen, ETU350 LSI elektronik koruma ünitesi

| | | | | | | | | |
|-------|------|--------------|--------------|--------|--------------------|----|-----------|---|
| 3VA27 | 800 | 320 ... 800 | 1200...12000 | ETU350 | 3VA2780-1AC03-0AA0 | 55 | 43.018,00 | 1 |
| | 1000 | 400 ... 1000 | 1500...15000 | ETU350 | 3VA2710-1AC03-0AA0 | 55 | 54.171,00 | 1 |
| | 1250 | 500 ... 1250 | 1875...18750 | ETU350 | 3VA2712-1AC03-0AA0 | 55 | 62.371,00 | 1 |
| | 1600 | 640 ... 1600 | 2400...24000 | ETU350 | 3VA2716-1AC03-0AA0 | 55 | 81.588,00 | 1 |
| 3VA27 | 800 | 320 ... 800 | 1200...12000 | ETU350 | 3VA2780-2AC03-0AA0 | 85 | 51.157,00 | 1 |
| | 1000 | 400 ... 1000 | 1500...15000 | ETU350 | 3VA2710-2AC03-0AA0 | 85 | 57.151,00 | 1 |
| | 1250 | 500 ... 1250 | 1875...18750 | ETU350 | 3VA2712-2AC03-0AA0 | 85 | 64.555,00 | 1 |
| | 1600 | 640 ... 1600 | 2400...24000 | ETU350 | 3VA2716-2AC03-0AA0 | 85 | 84.952,00 | 1 |

* 3VA27 tip devre kesici aksesuarları için 68-69'a bakınız.



3VA25



3VA26



3VA27



ETU320



3VA27

SENTRON koruma cihazları

3VA kompakt tip güç şalterleri, starter ve motor koruma

3VA KOMPAKT TİP GÜÇ ŞALTERLERİ

3 kutuplu

3 KUTUPLU STARTER KORUMA ŞALTERİ (IEC60947-2 STANDARDINDA)

- TM120M sadece manyetik korumalı

IE3'e
hazır mısınız?



3 kutuplu 380/415VAC/50Hz

| Tip | Anma Akımı $I_n(A)$ | Termik Ayar Sahası $I_R(A)$ | Manyetik Ayar Sahası $I_l(A)$ | Koruma Ünitesi Tipi | Sipariş No | Kesme Kapasitesi (kA) | Birim Fiyatı TL | Min. Sipariş Adedi |
|-------|------------------------|--------------------------------|----------------------------------|------------------------|--------------------|--------------------------|--------------------|--------------------|
| 3VA11 | 32 | -- | 220 ... 510 | TM120M | 3VA1132-5MH36-0AA0 | 55 | 5.080,00 | 1 |
| | 40 | -- | 280 ... 640 | TM120M | 3VA1140-5MH36-0AA0 | 55 | 5.080,00 | 1 |
| | 50 | -- | 350 ... 800 | TM120M | 3VA1150-5MH36-0AA0 | 55 | 5.080,00 | 1 |
| | 63 | -- | 440 ... 1010 | TM120M | 3VA1163-5MH36-0AA0 | 55 | 5.080,00 | 1 |
| | 80 | -- | 560 ... 1280 | TM120M | 3VA1180-5MH36-0AA0 | 55 | 5.080,00 | 1 |
| | 100 | -- | 700 ... 1600 | TM120M | 3VA1110-5MH36-0AA0 | 55 | 5.080,00 | 1 |
| | 125 | -- | 875 ... 2000 | TM120M | 3VA1112-5MH36-0AA0 | 55 | 6.552,00 | 1 |
| 3VA12 | 160 | -- | 1120 ... 2560 | TM120M | 3VA1216-5MH32-0AA0 | 55 | 7.643,00 | 1 |
| | 200 | -- | 1400 ... 2800 | TM120M | 3VA1220-5MH32-0AA0 | 55 | 9.601,00 | 1 |
| 3VA13 | 250 | -- | 2000 ... 4000 | TM120M | 3VA1325-5MH32-0AA0 | 55 | 10.570,00 | 1 |
| | 320 | -- | 2240 ... 4480 | TM120M | 3VA1332-5MH32-0AA0 | 55 | 14.558,00 | 1 |
| 3VA14 | 400 | -- | 3200 ... 6400 | TM120M | 3VA1440-5MH32-0AA0 | 55 | 15.446,00 | 1 |
| | 500 | -- | 4000 ... 8000 | TM120M | 3VA1450-5MH32-0AA0 | 55 | 21.433,00 | 1 |
| 3VA15 | 630 | -- | 5040 ... 9450 | TM120M | 3VA1563-5MH32-0AA0 | 55 | 24.611,00 | 1 |
| | 800 | -- | 4800 ... 9600 | TM120M | 3VA1580-5MH32-0AA0 | 55 | 32.560,00 | 1 |



3VA11



TM120M

| | | | | | | | | |
|-------|-----|----|---------------|--------|--------------------|----|-----------|---|
| 3VA11 | 32 | -- | 220 ... 510 | TM120M | 3VA1132-6MH36-0AA0 | 70 | 5.941,00 | 1 |
| | 40 | -- | 280 ... 640 | TM120M | 3VA1140-6MH36-0AA0 | 70 | 5.941,00 | 1 |
| | 50 | -- | 350 ... 800 | TM120M | 3VA1150-6MH36-0AA0 | 70 | 5.941,00 | 1 |
| | 63 | -- | 440 ... 1010 | TM120M | 3VA1163-6MH36-0AA0 | 70 | 5.941,00 | 1 |
| | 80 | -- | 560 ... 1280 | TM120M | 3VA1180-6MH36-0AA0 | 70 | 5.941,00 | 1 |
| | 100 | -- | 700 ... 1600 | TM120M | 3VA1110-6MH36-0AA0 | 70 | 5.941,00 | 1 |
| | 125 | -- | 875 ... 2000 | TM120M | 3VA1112-6MH36-0AA0 | 70 | 8.178,00 | 1 |
| 3VA12 | 160 | -- | 1120 ... 2560 | TM120M | 3VA1216-6MH32-0AA0 | 70 | 9.201,00 | 1 |
| | 200 | -- | 1400 ... 2800 | TM120M | 3VA1220-6MH32-0AA0 | 70 | 11.324,00 | 1 |
| 3VA13 | 250 | -- | 2000 ... 4000 | TM120M | 3VA1325-6MH32-0AA0 | 70 | 12.750,00 | 1 |
| | 320 | -- | 2240 ... 4480 | TM120M | 3VA1332-6MH32-0AA0 | 70 | 17.451,00 | 1 |
| 3VA14 | 400 | -- | 3200 ... 6400 | TM120M | 3VA1440-6MH32-0AA0 | 70 | 22.958,00 | 1 |
| | 500 | -- | 4000 ... 8000 | TM120M | 3VA1450-6MH32-0AA0 | 70 | 24.804,00 | 1 |
| 3VA15 | 630 | -- | 5040 ... 9450 | TM120M | 3VA1563-6MH32-0AA0 | 70 | 26.691,00 | 1 |
| | 800 | -- | 4800 ... 9600 | TM120M | 3VA1580-6MH32-0AA0 | 70 | 35.875,00 | 1 |

3 Kutuplu Motor Koruma Şalteri (IEC60947-2 standardında)

- * 3VA2 tipi LSI fonksiyonlu ($I_l=15xI_n$), ETU350M elektronik koruma ünitesi, bara bağlantı adaptörlü

380/415VAC/50Hz

3 kutuplu

| | | | | | | | | |
|-------|-----|-------------|----------------|---------|--------------------|----|-----------|---|
| 3VA21 | 25 | 10 ... 25 | 75 ... 375 | ETU350M | 3VA2125-5MN32-0AA0 | 55 | 7.846,00 | 1 |
| | 40 | 16 ... 40 | 120 ... 600 | ETU350M | 3VA2140-5MN32-0AA0 | 55 | 7.846,00 | 1 |
| | 63 | 25 ... 63 | 189 ... 945 | ETU350M | 3VA2163-5MN32-0AA0 | 55 | 7.846,00 | 1 |
| | 100 | 40 ... 100 | 360 ... 1500 | ETU350M | 3VA2110-5MN32-0AA0 | 55 | 8.520,00 | 1 |
| 3VA22 | 160 | 63 ... 160 | 480 ... 2400 | ETU350M | 3VA2216-5MN32-0AA0 | 55 | 11.676,00 | 1 |
| | 200 | 80 ... 200 | 600 ... 3000 | ETU350M | 3VA2220-5MN32-0AA0 | 55 | 13.598,00 | 1 |
| 3VA23 | 250 | 100 ... 250 | 750 ... 3750 | ETU350M | 3VA2325-5MN32-0AA0 | 55 | 22.556,00 | 1 |
| 3VA24 | 400 | 160 ... 400 | 1200 ... 6000 | ETU350M | 3VA2440-5MN32-0AA0 | 55 | 25.305,00 | 1 |
| | 500 | 200 ... 500 | 1500 ... 7500 | ETU350M | 3VA2450-5MN32-0AA0 | 55 | 28.858,00 | 1 |
| 3VA25 | 630 | 250 ... 630 | 1890 ... 9450 | ETU350M | 3VA2563-5MN32-0AA0 | 55 | 31.767,00 | 1 |
| | 800 | 320 ... 800 | 2400 ... 12000 | ETU350M | 3VA2580-5MN32-0AA0 | 55 | 39.770,00 | 1 |



3VA22



ETU350M

SENTRON koruma cihazları

3VA kompakt tip güç şalterleri

3VA1 ve 3VA2 TİPİ KOMPAKT GÜÇ ŞALTERLERİ

4 kutuplu

HAT KORUMASINA YÖNELİK KOMPAKT GÜÇ ŞALTERLERİ 4 Kutuplu Kompakt Şalterler (IEC60947-2 standardında)

- 3VA1 termik ayarlı, manyetik sabit, TM220 termik manyetik koruma ünitesi, blok klemens bağlantılı veya bara bağlantı adaptörlü
- 3VA1 termik ayarlı, manyetik sabit, TM240 termik manyetik koruma ünitesi, blok klemens bağlantılı veya bara bağlantı adaptörlü

380/415VAC/50Hz, I_{cs}=I_{cu}

| Tip | Anma Akımı I _n (A) | Termik Ayar Sahası I _R (A) | Manyetik Ayar Sahası I _i (A) | Koruma Ünitesi Tipi | Sipariş No | Kesme Kapasitesi (kA) | Birim Fiyatı TL | Min. Sipariş Adedi |
|-------|-------------------------------|---------------------------------------|-----------------------------------------|---------------------|--------------------|-----------------------|-----------------|--------------------|
| 3VA11 | 16 | 11 ... 16 | 320 | TM220 | 3VA1196-4EE46-0AA0 | 36 | 4.546,00 | 1 |
| | 20 | 14 ... 20 | 320 | TM220 | 3VA1120-4EE46-0AA0 | 36 | 4.546,00 | 1 |
| | 25 | 18 ... 25 | 320 | TM220 | 3VA1125-4EE46-0AA0 | 36 | 4.546,00 | 1 |
| | 32 | 22 ... 32 | 320 | TM220 | 3VA1132-4EE46-0AA0 | 36 | 4.546,00 | 1 |
| | 40 | 28 ... 40 | 400 | TM220 | 3VA1140-4EE46-0AA0 | 36 | 4.546,00 | 1 |
| | 50 | 35 ... 50 | 500 | TM220 | 3VA1150-4EE46-0AA0 | 36 | 4.546,00 | 1 |
| | 63 | 44 ... 63 | 630 | TM220 | 3VA1163-4EE46-0AA0 | 36 | 4.546,00 | 1 |
| | 80 | 56 ... 80 | 800 | TM220 | 3VA1180-4EE46-0AA0 | 36 | 4.894,00 | 1 |
| | 100 | 70 ... 100 | 1000 | TM220 | 3VA1110-4EE46-0AA0 | 36 | 5.473,00 | 1 |
| | 125 | 88 ... 125 | 1250 | TM220 | 3VA1112-4EE46-0AA0 | 36 | 8.761,00 | 1 |
| | 160 | 112 ... 160 | 1600 | TM220 | 3VA1116-4EE46-0AA0 | 36 | 9.971,00 | 1 |



3VA11



TM220

| | | | | | | | | |
|-------|-----|-------------|---------------|-------|--------------------|----|-----------|---|
| 3VA11 | 16 | 11 ... 16 | 160 ... 320 | TM240 | 3VA1196-4EF46-0AA0 | 36 | 4.719,00 | 1 |
| | 20 | 14 ... 20 | 160 ... 320 | TM240 | 3VA1120-4EF46-0AA0 | 36 | 4.719,00 | 1 |
| | 25 | 18 ... 25 | 160 ... 320 | TM240 | 3VA1125-4EF46-0AA0 | 36 | 4.719,00 | 1 |
| | 32 | 22 ... 32 | 160 ... 320 | TM240 | 3VA1132-4EF46-0AA0 | 36 | 4.719,00 | 1 |
| | 40 | 28 ... 40 | 200 ... 400 | TM240 | 3VA1140-4EF46-0AA0 | 36 | 4.719,00 | 1 |
| | 50 | 35 ... 50 | 250 ... 500 | TM240 | 3VA1150-4EF46-0AA0 | 36 | 4.719,00 | 1 |
| | 63 | 44 ... 63 | 315 ... 630 | TM240 | 3VA1163-4EF46-0AA0 | 36 | 4.719,00 | 1 |
| | 80 | 56 ... 80 | 400 ... 800 | TM240 | 3VA1180-4EF46-0AA0 | 36 | 5.129,00 | 1 |
| | 100 | 70 ... 100 | 500 ... 1000 | TM240 | 3VA1110-4EF46-0AA0 | 36 | 5.624,00 | 1 |
| | 125 | 88 ... 125 | 625 ... 1250 | TM240 | 3VA1112-4EF46-0AA0 | 36 | 9.018,00 | 1 |
| | 160 | 112 ... 160 | 800 ... 1600 | TM240 | 3VA1116-4EF46-0AA0 | 36 | 10.266,00 | 1 |
| 3VA12 | 200 | 140 ... 200 | 1000 ... 2000 | TM240 | 3VA1220-4EF42-0AA0 | 36 | 12.549,00 | 1 |
| | 250 | 175 ... 250 | 1250 ... 2500 | TM240 | 3VA1225-4EF42-0AA0 | 36 | 14.486,00 | 1 |
| 3VA13 | 320 | 220 ... 320 | 1600 ... 3200 | TM240 | 3VA1332-4EF42-0AA0 | 36 | 20.779,00 | 1 |
| | 400 | 280 ... 400 | 2000 ... 4000 | TM240 | 3VA1340-4EF42-0AA0 | 36 | 24.556,00 | 1 |
| 3VA14 | 500 | 350 ... 500 | 2500 ... 5000 | TM240 | 3VA1450-4EF42-0AA0 | 36 | 28.423,00 | 1 |
| | 630 | 440 ... 630 | 2520 ... 5040 | TM240 | 3VA1463-4EF42-0AA0 | 36 | 35.618,00 | 1 |



3VA13



TM240

SENTRON koruma cihazları

3VA tip kompakt güç şalterleri

3VA1 ve 3VA2 TİPİ KOMPAKT GÜÇ ŞALTERLERİ

4 kutuplu

HAT KORUMASINA YÖNELİK KOMPAKT GÜÇ ŞALTERLERİ

4 Kutuplu Kompakt Şalterler (IEC60947-2 standardında)

- 3VA1 termik ayarlı, manyetik sabit, TM220 termik manyetik koruma ünitesi, blok klemens bağlantılı veya bara bağlantı adaptörlü
- 3VA1 termik ayarlı, manyetik sabit, TM240 termik manyetik koruma ünitesi, blok klemens bağlantılı veya bara bağlantı adaptörlü

380/415VAC/50Hz , $I_{cs}=I_{cu}$

| Tip | Anma Akımı $I_n(A)$ | Termik Ayar Sahası $I_R(A)$ | Manyetik Ayar Sahası $I_i(A)$ | Koruma Ünitesi Tipi | Sipariş No | Kesme Kapasitesi (kA) | Birim Fiyatı TL | Min. Sipariş Adedi |
|-------|------------------------|--------------------------------|----------------------------------|------------------------|--------------------|--------------------------|--------------------|--------------------|
| 3VA11 | 16 | 11 ... 16 | 320 | TM220 | 3VA1196-5EE46-0AA0 | 55 | 5.103,00 | 1 |
| | 20 | 14 ... 20 | 320 | TM220 | 3VA1120-5EE46-0AA0 | 55 | 5.103,00 | 1 |
| | 25 | 18 ... 25 | 320 | TM220 | 3VA1125-5EE46-0AA0 | 55 | 5.103,00 | 1 |
| | 32 | 22 ... 32 | 320 | TM220 | 3VA1132-5EE46-0AA0 | 55 | 5.103,00 | 1 |
| | 40 | 28 ... 40 | 400 | TM220 | 3VA1140-5EE46-0AA0 | 55 | 5.103,00 | 1 |
| | 50 | 35 ... 50 | 500 | TM220 | 3VA1150-5EE46-0AA0 | 55 | 5.103,00 | 1 |
| | 63 | 44 ... 63 | 630 | TM220 | 3VA1163-5EE46-0AA0 | 55 | 5.103,00 | 1 |
| | 80 | 56 ... 80 | 800 | TM220 | 3VA1180-5EE46-0AA0 | 55 | 5.406,00 | 1 |
| | 100 | 70 ... 100 | 1000 | TM220 | 3VA1110-5EE46-0AA0 | 55 | 6.291,00 | 1 |
| | 125 | 88 ... 125 | 1250 | TM220 | 3VA1112-5EE46-0AA0 | 55 | 9.027,00 | 1 |
| | 160 | 112 ... 160 | 1600 | TM220 | 3VA1116-5EE46-0AA0 | 55 | 10.266,00 | 1 |



3VA11



TM220

| | | | | | | | | |
|-------|------|--------------|--------------|-------|--------------------|----|-----------|---|
| 3VA11 | 16 | 11 ... 16 | 160 ... 320 | TM240 | 3VA1196-5EF46-0AA0 | 55 | 5.336,00 | 1 |
| | 20 | 14 ... 20 | 160 ... 320 | TM240 | 3VA1120-5EF46-0AA0 | 55 | 5.336,00 | 1 |
| | 25 | 18 ... 25 | 160 ... 320 | TM240 | 3VA1125-5EF46-0AA0 | 55 | 5.336,00 | 1 |
| | 32 | 22 ... 32 | 160 ... 320 | TM240 | 3VA1132-5EF46-0AA0 | 55 | 5.336,00 | 1 |
| | 40 | 28 ... 40 | 200 ... 400 | TM240 | 3VA1140-5EF46-0AA0 | 55 | 5.336,00 | 1 |
| | 50 | 35 ... 50 | 250 ... 500 | TM240 | 3VA1150-5EF46-0AA0 | 55 | 5.336,00 | 1 |
| | 63 | 44 ... 63 | 315 ... 630 | TM240 | 3VA1163-5EF46-0AA0 | 55 | 5.336,00 | 1 |
| | 80 | 56 ... 80 | 400 ... 800 | TM240 | 3VA1180-5EF46-0AA0 | 55 | 5.658,00 | 1 |
| | 100 | 70 ... 100 | 500 ... 1000 | TM240 | 3VA1110-5EF46-0AA0 | 55 | 6.598,00 | 1 |
| | 125 | 88 ... 125 | 625 ... 1250 | TM240 | 3VA1112-5EF46-0AA0 | 55 | 9.436,00 | 1 |
| | 160 | 112 ... 160 | 800 ... 1600 | TM240 | 3VA1116-5EF46-0AA0 | 55 | 10.732,00 | 1 |
| 3VA12 | 200 | 140 ... 200 | 1000...2000 | TM240 | 3VA1220-5EF42-0AA0 | 55 | 13.136,00 | 1 |
| | 250 | 175 ... 250 | 1250...2500 | TM240 | 3VA1225-5EF42-0AA0 | 55 | 15.237,00 | 1 |
| 3VA13 | 320 | 220 ... 320 | 1600...3200 | TM240 | 3VA1332-5EF42-0AA0 | 55 | 22.919,00 | 1 |
| | 400 | 280 ... 400 | 2000...4000 | TM240 | 3VA1340-5EF42-0AA0 | 55 | 25.708,00 | 1 |
| 3VA14 | 500 | 350 ... 500 | 2500...5000 | TM240 | 3VA1450-5EF42-0AA0 | 55 | 31.293,00 | 1 |
| | 630 | 440 ... 630 | 2520...5040 | TM240 | 3VA1463-5EF42-0AA0 | 55 | 36.558,00 | 1 |
| 3VA15 | 800 | 560 ... 800 | 4000...8000 | TM240 | 3VA1580-5EF42-0AA0 | 55 | 47.320,00 | 1 |
| | 1000 | 700 ... 1000 | 5000...10000 | TM240 | 3VA1510-5EF42-0AA0 | 55 | 63.409,00 | 1 |



3VA13



TM240

SENTRON koruma cihazları

3VA tip kompakt güç şalterleri

3VA1 ve 3VA2 TİPİ KOMPAKT GÜÇ ŞALTERLERİ

4 kutuplu

HAT KORUMASINA YÖNELİK KOMPAKT GÜÇ ŞALTERLERİ

4 Kutuplu Kompakt Şalterler (IEC60947-2 standardında)

- 3VA1 termik ayarlı, manyetik sabit, TM240 termik manyetik koruma ünitesi, blok klemens bağlantılı veya bara bağlantılı adaptörlü

380/415VAC/50Hz , Ics=Icu

| Tip | Anma Akımı I _n (A) | Termik Ayar Sahası I _R (A) | Manyetik Ayar Sahası I _i (A) | Koruma Ünitesi Tipi | Sipariş No | Kesme Kapasitesi (kA) | Birim Fiyatı TL | Min. Sipariş Adedi |
|-------|----------------------------------|------------------------------------------|--------------------------------------------|------------------------|--------------------|--------------------------|--------------------|--------------------|
| 3VA11 | 16 | 11 ... 16 | 160 ... 320 | TM240 | 3VA1196-6EF46-0AA0 | 70 | 6.254,00 | 1 |
| | 20 | 14 ... 20 | 160 ... 320 | TM240 | 3VA1120-6EF46-0AA0 | 70 | 6.254,00 | 1 |
| | 25 | 18 ... 25 | 160 ... 320 | TM240 | 3VA1125-6EF46-0AA0 | 70 | 6.254,00 | 1 |
| | 32 | 22 ... 32 | 160 ... 320 | TM240 | 3VA1132-6EF46-0AA0 | 70 | 6.254,00 | 1 |
| | 40 | 28 ... 40 | 200 ... 400 | TM240 | 3VA1140-6EF46-0AA0 | 70 | 6.254,00 | 1 |
| | 50 | 35 ... 50 | 250 ... 500 | TM240 | 3VA1150-6EF46-0AA0 | 70 | 6.254,00 | 1 |
| | 63 | 44 ... 63 | 315 ... 630 | TM240 | 3VA1163-6EF46-0AA0 | 70 | 6.254,00 | 1 |
| | 80 | 56 ... 80 | 400 ... 800 | TM240 | 3VA1180-6EF46-0AA0 | 70 | 6.621,00 | 1 |
| | 100 | 70 ... 100 | 500 ... 1000 | TM240 | 3VA1110-6EF46-0AA0 | 70 | 7.713,00 | 1 |
| | 125 | 88 ... 125 | 625 ... 1250 | TM240 | 3VA1112-6EF46-0AA0 | 70 | 12.624,00 | 1 |
| | 160 | 112 ... 160 | 800 ... 1600 | TM240 | 3VA1116-6EF46-0AA0 | 70 | 14.371,00 | 1 |
| 3VA12 | 200 | 140 ... 200 | 1000 ... 2000 | TM240 | 3VA1220-6EF42-0AA0 | 70 | 17.313,00 | 1 |
| | 250 | 175 ... 250 | 1250 ... 2500 | TM240 | 3VA1225-6EF42-0AA0 | 70 | 18.774,00 | 1 |
| 3VA13 | 320 | 220 ... 320 | 1600...3200 | TM240 | 3VA1332-6EF42-0AA0 | 70 | 26.077,00 | 1 |
| | 400 | 280 ... 400 | 2000...4000 | TM240 | 3VA1340-6EF42-0AA0 | 70 | 29.250,00 | 1 |
| 3VA14 | 500 | 350 ... 500 | 2500 ... 5000 | TM240 | 3VA1450-6EF42-0AA0 | 70 | 35.527,00 | 1 |
| | 630 | 440 ... 630 | 2520 ... 5040 | TM240 | 3VA1463-6EF42-0AA0 | 70 | 41.742,00 | 1 |
| 3VA15 | 800 | 560 ... 800 | 4000 ... 8000 | TM240 | 3VA1580-6EF42-0AA0 | 70 | 56.231,00 | 1 |
| | 1000 | 700 ... 1000 | 5000...10000 | TM240 | 3VA1510-6EF42-0AA0 | 70 | 80.404,00 | 1 |



3VA15

KORUMASIZ YÜK AYIRICILAR

Koruma ünitesiz 4 Kutuplu Yük Ayırıcılar (IEC60947-3 standardında)

4 kutuplu 380/415VAC/50Hz

| | | | | | | | | |
|-------|-----|----|----|----|--------------------|----|-----------|---|
| 3VA11 | 63 | -- | -- | -- | 3VA1163-1AA46-0AA0 | -- | 4.002,00 | 1 |
| | 100 | -- | -- | -- | 3VA1110-1AA46-0AA0 | -- | 4.002,00 | 1 |
| | 125 | -- | -- | -- | 3VA1112-1AA46-0AA0 | -- | 6.193,00 | 1 |
| | 160 | -- | -- | -- | 3VA1116-1AA46-0AA0 | -- | 6.465,00 | 1 |
| 3VA12 | 250 | -- | -- | -- | 3VA1225-1AA42-0AA0 | -- | 7.742,00 | 1 |
| 3VA13 | 400 | -- | -- | -- | 3VA1340-1AA42-0AA0 | -- | 11.502,00 | 1 |
| 3VA14 | 500 | -- | -- | -- | 3VA1450-1AA42-0AA0 | -- | 17.966,00 | 1 |



3VA14

SENTRON koruma cihazları

3VA tip kompakt güç şalterleri

3VA1 ve 3VA2 TİPİ KOMPAKT GÜÇ ŞALTERLERİ

4 kutuplu

HAT KORUMASINA YÖNELİK KOMPAKT GÜÇ ŞALTERLERİ

4 Kutuplu Kompakt Şalterler (IEC60947-2 standardında)

- 3VA2 tipi termik ve manyetik ayarlı LI korumalı ETU320 elektronik koruma ünitesi, bara bağlantı adaptörlü

380/415VAC/50Hz, Ics=Icu

| Tip | Anma Akımı I _n (A) | Termik Ayar Sahası I _R (A) | Manyetik Ayar Sahası I _i (A) | Koruma Ünitesi Tipi | Sipariş No | Kesme Kapasitesi (kA) | Birim Fiyatı TL | Min. Sipariş Adedi |
|----------|----------------------------------|------------------------------------------|--------------------------------------------|------------------------|--------------------|--------------------------|--------------------|--------------------|
| 3VA23 | 400 | 160 ... 400 | 600 ... 4000 | ETU320 | 3VA2340-4HL42-0AA0 | 36 | 26.863,00 | 1 |
| 3VA24 | 630 | 250 ... 630 | 945 ... 6300 | ETU320 | 3VA2463-4HL42-0AA0 | 36 | 30.177,00 | 1 |
| 3VA21 | 63 | 25 ... 63 | 95 ... 756 | ETU320 | 3VA2163-5HL42-0AA0 | 55 | 7.997,00 | 1 |
| | 100 | 40 ... 100 | 150 ... 1200 | ETU320 | 3VA2110-5HL42-0AA0 | 55 | 11.332,00 | 1 |
| | 160 | 63 ... 160 | 240 ... 1600 | ETU320 | 3VA2116-5HL42-0AA0 | 55 | 13.154,00 | 1 |
| 3VA22 | 250 | 100 ... 250 | 375 ... 2500 | ETU320 | 3VA2225-5HL42-0AA0 | 55 | 17.367,00 | 1 |
| 3VA23 | 400 | 160 ... 400 | 600 ... 4000 | ETU320 | 3VA2340-5HL42-0AA0 | 55 | 29.555,00 | 1 |
| 3VA24 | 630 | 250 ... 630 | 945 ... 6300 | ETU320 | 3VA2463-5HL42-0AA0 | 55 | 32.916,00 | 1 |
| 3VA25 | 800 | 320 ... 800 | 1200...8000 | ETU320 | 3VA2580-5HL42-0AA0 | 55 | 51.805,00 | 1 |
| | 1000 | 400 ... 1000 | 1500...10000 | ETU320 | 3VA2510-5HL42-0AA0 | 55 | 69.458,00 | 1 |
| 3VA26 | 1250 | 500 ... 1250 | 1875...12500 | ETU320 | 3VA2612-5HL42-0AA0 | 55 | 71.773,00 | 1 |
| 3VA27(*) | 1250 | 500 ... 1250 | 1875...18750 | ETU320 | 3VA2712-5AB13-0AA0 | 55 | 75.266,00 | 1 |
| | 1600 | 640 ... 1600 | 2400...24000 | ETU320 | 3VA2716-5AB13-0AA0 | 55 | 101.248,00 | 1 |



3VA23



ETU320



3VA26

| | | | | | | | | |
|----------|------|--------------|----------------|--------|--------------------|----|------------|---|
| 3VA21 | 63 | 25 ... 63 | 95 ... 756 | ETU320 | 3VA2163-6HL42-0AA0 | 85 | 8.787,00 | 1 |
| | 100 | 40 ... 100 | 150 ... 1200 | ETU320 | 3VA2110-6HL42-0AA0 | 85 | 9.560,00 | 1 |
| | 160 | 63 ... 160 | 240 ... 1600 | ETU320 | 3VA2116-6HL42-0AA0 | 85 | 14.719,00 | 1 |
| 3VA22 | 250 | 100 ... 250 | 375 ... 2500 | ETU320 | 3VA2225-6HL42-0AA0 | 85 | 19.537,00 | 1 |
| 3VA23 | 400 | 160 ... 400 | 600 ... 4000 | ETU320 | 3VA2340-6HL42-0AA0 | 85 | 33.978,00 | 1 |
| 3VA24 | 630 | 250 ... 630 | 945 ... 6300 | ETU320 | 3VA2463-6HL42-0AA0 | 85 | 37.870,00 | 1 |
| 3VA25 | 800 | 320 ... 800 | 1200 ... 800 | ETU320 | 3VA2580-6HL42-0AA0 | 85 | 55.436,00 | 1 |
| | 1000 | 400 ... 1000 | 1500... 10000 | ETU320 | 3VA2510-6HL42-0AA0 | 85 | 74.340,00 | 1 |
| 3VA26 | 1250 | 500 ... 1250 | 1875...12500 | ETU320 | 3VA2612-6HL42-0AA0 | 85 | 81.371,00 | 1 |
| 3VA27(*) | 1250 | 500 ... 1250 | 1875... 18750 | ETU320 | 3VA2712-6AB13-0AA0 | 85 | 82.733,00 | 1 |
| | 1600 | 640 ... 1600 | 2400 ... 24000 | ETU320 | 3VA2716-6AB13-0AA0 | 85 | 111.293,00 | 1 |

(*): 3VA27 Mandallı tiptir. Motor takılamaz. Motor takılabilen tipler aşağıda belirtilmiştir.

3VA27 - 4 Kutuplu, motor takılabilen, ETU350 LSI elektronik koruma ünitesi



3VA27

| | | | | | | | | |
|-------|------|--------------|--------------|--------|--------------------|----|------------|---|
| 3VA27 | 800 | 320 ...800 | 1200...12000 | ETU350 | 3VA2780-1AC13-0AA0 | 55 | 59.170,00 | 1 |
| | 1000 | 400 ... 1000 | 1500...15000 | ETU350 | 3VA2710-1AC13-0AA0 | 55 | 75.222,00 | 1 |
| | 1250 | 500 ... 1250 | 1875...18750 | ETU350 | 3VA2712-1AC13-0AA0 | 55 | 86.865,00 | 1 |
| | 1600 | 640 ... 1600 | 2400...24000 | ETU350 | 3VA2716-1AC13-0AA0 | 55 | 114.139,00 | 1 |
| 3VA27 | 800 | 320 ...800 | 1200...12000 | ETU350 | 3VA2780-2AC13-0AA0 | 55 | 70.751,00 | 1 |
| | 1000 | 400 ... 1000 | 1500...15000 | ETU350 | 3VA2710-2AC13-0AA0 | 55 | 79.295,00 | 1 |
| | 1250 | 500 ... 1250 | 1875...18750 | ETU350 | 3VA2712-2AC13-0AA0 | 55 | 90.026,00 | 1 |
| | 1600 | 640 ... 1600 | 2400...24000 | ETU350 | 3VA2716-2AC13-0AA0 | 55 | 118.548,00 | 1 |

* 3VA27 tip devre kesici aksesuarları için Sayfa 68-69'a bakınız.

SENTRON koruma cihazları

3VA kompakt tip haberleşebilen güç şalterleri

3VA21, 3VA22, 3VA23 ve 3VA24 TİPİ KOMPAKT GÜÇ ŞALTERLERİ

3 ve 4kutuplu

HAT KORUMASI VE HABERLEŞME ÖZELLİ OLAN KOMPAKT GÜÇ ŞALTERLERİ

3/4 Kutuplu Kompakt Şalterler (IEC60947-2 standardında)

- * 3VA21 tipi LSI korumalı ETU850 elektronik koruma ünitesi, bara bağlantı adaptörü.
- * Dahili Akım ve Gerilim trafoları sayesinde anında akım ve gerilim değerleri, Güç ve enerji kalitesi ölçümü.
- * Entegre LED Ekran üzerinden akım ve gerilim değerleri, Güç ve enerji kalitesi ölçümü, hassas fonksiyonel ayarlar.
- * İlgili aksesuarlarla birlikte Ethernet, PROFIBUS DP, PROFINET ve RS485 Modbus RTU ile Haberleşme özelliği.

380/415VAC/50Hz , Ics=Icu

| Tip | Anma Akımı I _n (A) | Termik Ayar Sahası I _R (A) | Manyetik Ayar Sahası I _i (A) | Koruma Ünitesi Tipi | Sipariş No | Kesme Kapasitesi (kA) | Birim Fiyatı TL | Min. Sipariş Adedi |
|-----|----------------------------------|------------------------------------------|--------------------------------------------|------------------------|------------|--------------------------|--------------------|--------------------|
|-----|----------------------------------|------------------------------------------|--------------------------------------------|------------------------|------------|--------------------------|--------------------|--------------------|

3 kutuplu



3VA21

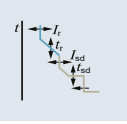

| | | | | | | | | |
|-------|-----|-------------|--------------|--------|--------------------|----|-----------|---|
| 3VA21 | 25 | 10 ... 25 | 15 ... 250 | ETU850 | 3VA2125-5KP36-0AA0 | 55 | 19.506,00 | 1 |
| | 40 | 16 ... 40 | 24 ... 400 | ETU850 | 3VA2140-5KP36-0AA0 | 55 | 19.506,00 | 1 |
| | 63 | 25 ... 63 | 38 ... 630 | ETU850 | 3VA2163-5KP36-0AA0 | 55 | 19.506,00 | 1 |
| | 100 | 40 ... 100 | 60 ... 1000 | ETU850 | 3VA2110-5KP36-0AA0 | 55 | 19.996,00 | 1 |
| | 160 | 64 ... 160 | 96 ... 1600 | ETU850 | 3VA2116-5KP36-0AA0 | 55 | 24.498,00 | 1 |
| 3VA22 | 250 | 100 ... 250 | 150 ... 2500 | ETU850 | 3VA2225-5KP32-0AA0 | 55 | 28.521,00 | 1 |
| 3VA23 | 400 | 160 ... 400 | 240 ... 4000 | ETU850 | 3VA2340-5KP32-0AA0 | 55 | 34.472,00 | 1 |
| 3VA24 | 500 | 200 ... 500 | 300 ... 5000 | ETU850 | 3VA2450-5KP32-0AA0 | 55 | 42.369,00 | 1 |
| | 630 | 250 ... 630 | 378 ... 5670 | ETU850 | 3VA2463-5KP32-0AA0 | 55 | 42.369,00 | 1 |

| | | | | | | | | |
|-------|-----|-------------|--------------|--------|--------------------|----|-----------|---|
| 3VA21 | 25 | 10 ... 25 | 15 ... 250 | ETU850 | 3VA2125-6KP36-0AA0 | 85 | 20.304,00 | 1 |
| | 40 | 16 ... 40 | 24 ... 400 | ETU850 | 3VA2140-6KP36-0AA0 | 85 | 20.304,00 | 1 |
| | 63 | 25 ... 63 | 38 ... 630 | ETU850 | 3VA2163-6KP36-0AA0 | 85 | 20.304,00 | 1 |
| | 100 | 40 ... 100 | 60 ... 1000 | ETU850 | 3VA2110-6KP36-0AA0 | 85 | 21.274,00 | 1 |
| | 160 | 63 ... 160 | 96 ... 1600 | ETU850 | 3VA2116-6KP36-0AA0 | 85 | 25.938,00 | 1 |
| 3VA22 | 250 | 100 ... 250 | 150 ... 2500 | ETU850 | 3VA2225-6KP32-0AA0 | 85 | 30.778,00 | 1 |
| 3VA23 | 400 | 160 ... 400 | 240 ... 4000 | ETU850 | 3VA2340-6KP32-0AA0 | 85 | 37.540,00 | 1 |
| 3VA24 | 500 | 200 ... 500 | 300 ... 5000 | ETU850 | 3VA2450-6KP32-0AA0 | 85 | 46.710,00 | 1 |
| | 630 | 250 ... 630 | 378 ... 5670 | ETU850 | 3VA2463-6KP32-0AA0 | 85 | 46.710,00 | 1 |

4 kutuplu



3VA24

| | | | | | | | | |
|-------|-----|-------------|--------------|--------|--------------------|----|-----------|---|
| 3VA21 | 25 | 10 ... 25 | 15 ... 250 | ETU850 | 3VA2125-5KP46-0AA0 | 55 | 21.761,00 | 1 |
| | 40 | 16 ... 40 | 24 ... 400 | ETU850 | 3VA2140-5KP46-0AA0 | 55 | 21.761,00 | 1 |
| | 63 | 25 ... 63 | 38 ... 630 | ETU850 | 3VA2163-5KP46-0AA0 | 55 | 21.761,00 | 1 |
| | 100 | 40 ... 100 | 60 ... 1000 | ETU850 | 3VA2110-5KP46-0AA0 | 55 | 22.561,00 | 1 |
| | 160 | 63 ... 160 | 96 ... 1600 | ETU850 | 3VA2116-5KP46-0AA0 | 55 | 28.355,00 | 1 |
| 3VA22 | 250 | 100 ... 250 | 150 ... 2500 | ETU850 | 3VA2225-5KP42-0AA0 | 55 | 33.841,00 | 1 |
| 3VA23 | 400 | 160 ... 400 | 240 ... 4000 | ETU850 | 3VA2340-5KP42-0AA0 | 55 | 41.565,00 | 1 |
| 3VA24 | 500 | 200 ... 500 | 300 ... 5000 | ETU850 | 3VA2450-5KP42-0AA0 | 55 | 52.356,00 | 1 |
| | 630 | 250 ... 630 | 378 ... 5670 | ETU850 | 3VA2463-5KP42-0AA0 | 55 | 52.356,00 | 1 |

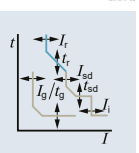

| | | | | | | | | |
|-------|-----|-------------|--------------|--------|--------------------|----|-----------|---|
| 3VA21 | 25 | 10 ... 25 | 15 ... 250 | ETU850 | 3VA2125-6KP46-0AA0 | 85 | 22.888,00 | 1 |
| | 40 | 16 ... 40 | 24 ... 400 | ETU850 | 3VA2140-6KP46-0AA0 | 85 | 22.888,00 | 1 |
| | 63 | 25 ... 63 | 38 ... 630 | ETU850 | 3VA2163-6KP46-0AA0 | 85 | 22.888,00 | 1 |
| | 100 | 40 ... 100 | 60 ... 1000 | ETU850 | 3VA2110-6KP46-0AA0 | 85 | 23.856,00 | 1 |
| | 160 | 63 ... 160 | 96 ... 1600 | ETU850 | 3VA2116-6KP46-0AA0 | 85 | 30.611,00 | 1 |
| 3VA22 | 250 | 100 ... 250 | 150 ... 2500 | ETU850 | 3VA2225-6KP42-0AA0 | 85 | 36.888,00 | 1 |
| 3VA23 | 400 | 160 ... 400 | 240 ... 4000 | ETU850 | 3VA2340-6KP42-0AA0 | 85 | 45.590,00 | 1 |
| 3VA24 | 500 | 200 ... 500 | 300 ... 5000 | ETU850 | 3VA2450-6KP42-0AA0 | 85 | 58.144,00 | 1 |
| | 630 | 250 ... 630 | 378 ... 5670 | ETU850 | 3VA2463-6KP42-0AA0 | 85 | 58.144,00 | 1 |

SENTRON koruma cihazları

3VA kompakt tip güç şalterleri aksesuarları

3VA KOMPAKT ŞALTER AKSESUARLARI

3 ve 4 kutuplu

| Versiyon | Güç Şalteri Tipi | | | | | Sipariş No. | Birim Fiyat TL | Min. Sipariş Adedi |
|----------|------------------|-------------------------|-------|----------------------------------|----------------|-------------|----------------|--------------------|
| | 3VA11 | 3VA12 3VA13 3VA14 | 3VA15 | 3VA21 3VA22 3VA23 3VA24 | 3VA25 3VA26 | | | |



3VA9988-0AA12

AUX - Yardımcı kontak (1 enversör kontak)

| | | | | | | | | |
|---------------------|---|---|---|---|---|---------------|--------|---|
| 240VAC(50Hz)/250VDC | ✓ | ✓ | ✓ | ✓ | ✓ | 3VA9988-0AA12 | 367,00 | 1 |
|---------------------|---|---|---|---|---|---------------|--------|---|



3VA9988-0AA22

LCS - Erken davranan enversör kontak

| | | | | | | | | |
|---------------------|---|---|---|---|---|---------------|--------|---|
| 240VAC(50Hz)/250VDC | ✓ | ✓ | ✓ | ✓ | ✓ | 3VA9988-0AA22 | 499,00 | 1 |
|---------------------|---|---|---|---|---|---------------|--------|---|



3VA9988-0AB12

TAS - Trip veya Alarm kontak (1 enversör kontak)

| | | | | | | | | |
|---------------------|---|---|---|---|---|---------------|--------|---|
| 240VAC(50Hz)/250VDC | ✓ | ✓ | ✓ | ✓ | ✓ | 3VA9988-0AB12 | 367,00 | 1 |
|---------------------|---|---|---|---|---|---------------|--------|---|

SAS - Kısa devre alarm kontak (1 enversör kontak)

| | | | | | | | | |
|---------------------|----|----|----|----|----|---------------|--------|---|
| 240VAC(50Hz)/250VDC | ✓ | -- | -- | -- | -- | 3VA9988-0AB32 | 537,00 | 1 |
| | -- | ✓ | -- | -- | -- | 3VA9988-0AB34 | 559,00 | 1 |

EAS - Elektriksel alarm kontak (1 enversör kontak)

| | | | | | | | | |
|---------------------|----|----|----|---|---|---------------|--------|---|
| 240VAC(50Hz)/250VDC | -- | -- | -- | ✓ | ✓ | 3VA9988-0AB22 | 537,00 | 1 |
|---------------------|----|----|----|---|---|---------------|--------|---|

UVR- Düşük gerilim bobini

| | | | | | | | | |
|-----------------------|---|---|---|---|---|---------------|----------|---|
| 110VAC (50/60Hz) | ✓ | ✓ | ✓ | ✓ | ✓ | 3VA9908-0BB23 | 1.615,00 | 1 |
| 208...230VAC(50/60Hz) | ✓ | ✓ | ✓ | ✓ | ✓ | 3VA9908-0BB25 | 1.615,00 | 1 |

* Gecikmeli düşük gerilim bobinlerimiz için satış ofislerimiz ile irtibata geçiniz.

STL - Açtırma bobini sol blok

| | | | | | | | | |
|-------------------------------------|---|---|---|---|---|---------------|----------|---|
| 110...127 VAC(50/60Hz)/110...127VDC | ✓ | ✓ | ✓ | ✓ | ✓ | 3VA9988-0BL32 | 1.243,00 | 1 |
| 208...277VAC(50/60Hz)/220...250VDC | ✓ | ✓ | ✓ | ✓ | ✓ | 3VA9988-0BL33 | 1.243,00 | 1 |
| 380 ... 600VAC(50/60Hz) | ✓ | ✓ | ✓ | ✓ | ✓ | 3VA9988-0BL20 | 1.243,00 | 1 |

STF - Açtırma bobini esnek tip (sağ/sol blok)

| | | | | | | | | |
|-------------------------|----|----|----|---|----|----------------|----------|---|
| 110 ... 127VAC(50/60Hz) | -- | -- | -- | ✓ | -- | 3VA9988-0BA22* | 1.243,00 | 1 |
| 208 ... 277VAC(50/60Hz) | -- | -- | -- | ✓ | -- | 3VA9988-0BA23* | 1.243,00 | 1 |
| 380 ... 500VAC(50/60Hz) | -- | -- | -- | ✓ | -- | 3VA9988-0BA24* | 1.243,00 | 1 |

* 3VA1 kasada yalnızca sol bloğa takılmaktadır.



3VA9988-0BL33



3VA9988-0BA23

SENTRON koruma cihazları

3VA kompakt tip güç şalterleri aksesuarları

3VA KOMPAKT ŞALTER AKSESUARLARI

3 ve 4 kutuplu

| Versiyon | Güç Şalteri Tipi | | | | | Sipariş No. | Birim Fiyat TL | Min. Sipariş Adedi |
|----------|------------------|-------|-------------------------|----------------------------------|--|-------------|----------------|--------------------|
| | 3VA11 | 3VA12 | 3VA20 3VA21 3VA22 | 3VA13 3VA14 3VA23 3VA24 | | | | |



Motor mekanizması MO310 (Yan montaj, panoda yerden tasarruf sağlar)

| | | | | | | | |
|--------------------------------------|---|----|----|----|---------------|----------|---|
| DC 24 ... 60 V AC 42 ... 60 V | ✓ | -- | -- | -- | 3VA9117-0HB10 | 6.697,00 | 1 |
| AC 110 ... 230 V AC 110 ... 250 V | ✓ | -- | -- | -- | 3VA9117-0HB20 | 6.697,00 | 1 |

3VA9117-0HB20



Motor mekanizması MO320

| | | | | | | | |
|--------------------------------------|----|----|----|----|---------------|-----------|---|
| 24 ... 60 V DC | ✓ | -- | -- | -- | 3VA9157-0HA10 | 6.697,00 | 1 |
| | -- | ✓ | -- | -- | 3VA9257-0HA10 | 7.686,00 | 1 |
| | -- | -- | ✓ | -- | 3VA9267-0HA10 | 8.668,00 | 1 |
| | -- | -- | -- | ✓ | 3VA9467-0HA10 | 10.841,00 | 1 |
| 110 ... 230 V AC 110 ... 250 V DC | ✓ | -- | -- | -- | 3VA9157-0HA20 | 6.697,00 | 1 |
| | -- | ✓ | -- | -- | 3VA9257-0HA20 | 7.686,00 | 1 |
| | -- | -- | ✓ | -- | 3VA9267-0HA20 | 8.668,00 | 1 |
| | -- | -- | -- | ✓ | 3VA9467-0HA20 | 10.841,00 | 1 |

3VA9267-0HA10



Enerji depolayan motor mekanizması SEO520 (Senkronizasyon uygulamaları için uygundur)

| Haberleşmesiz Tip | 3VA11 | 3VA12 | 3VA21 3VA22 | 3VA13 3VA14 3VA23 3VA24 | 3VA15 3VA25 3VA26 | Sipariş No. | Birim Fiyat TL | Min. Sipariş Adedi |
|-------------------------------------|-------|-------|----------------|----------------------------------|-------------------------|---------------|----------------|--------------------|
| 24 V DC | -- | -- | ✓ | -- | -- | 3VA9267-0HC10 | 17.164,00 | 1 |
| 110 ... 230 V AC / 110 ... 250 V DC | -- | -- | ✓ | -- | -- | 3VA9267-0HC30 | 17.164,00 | 1 |
| Haberleşmeli Tip 24 V DC | -- | -- | ✓ | -- | -- | 3VA9267-0HC15 | 19.631,00 | 1 |
| 110 ... 230 V AC / 110 ... 250 V DC | -- | -- | ✓ | -- | -- | 3VA9267-0HC35 | 19.631,00 | 1 |

3VA9267-0HC30

| Versiyon | Güç Şalteri Tipi | | | | | Sipariş No. | Birim Fiyat TL | Min. Sipariş Adedi |
|----------|------------------|-------|----------------|----------------------------------|-------------------------|-------------|----------------|--------------------|
| | 3VA11 | 3VA12 | 3VA21 3VA22 | 3VA13 3VA14 3VA23 3VA24 | 3VA15 3VA25 3VA26 | | | |

Önden kumanda kolu kiti - Döner hareketli, Koruma sınıfı IP30



| Tip | Renk | 3VA11 | 3VA12 | 3VA21 3VA22 | 3VA13 3VA14 3VA23 3VA24 | 3VA15 3VA25 3VA26 | Sipariş No. | Birim Fiyat TL | Min. Sipariş Adedi |
|-----------|----------------|-------|-------|----------------|----------------------------------|-------------------------|---------------|----------------|--------------------|
| Standart | Gri | ✓ | -- | -- | -- | -- | 3VA9157-0EK11 | 740,00 | 1 |
| | | -- | ✓ | -- | -- | -- | 3VA9257-0EK11 | 834,00 | 1 |
| | | -- | -- | ✓ | -- | -- | 3VA9267-0EK11 | 834,00 | 1 |
| | | -- | -- | -- | ✓ | -- | 3VA9467-0EK11 | 1.102,00 | 1 |
| | | -- | -- | -- | -- | ✓ | 3VA9687-0EK11 | 2.339,00 | 1 |
| Acil stop | Sarı - Kırmızı | ✓ | -- | -- | -- | -- | 3VA9157-0EK15 | 1.278,00 | 1 |
| | | -- | ✓ | -- | -- | -- | 3VA9257-0EK15 | 1.350,00 | 1 |
| | | -- | -- | ✓ | -- | -- | 3VA9267-0EK15 | 1.350,00 | 1 |
| | | -- | -- | -- | ✓ | -- | 3VA9467-0EK15 | 1.583,00 | 1 |



Uzatma kumanda kolu kiti - Döner hareketli, Koruma sınıfı IP30

3VA9267-0FK21



| Tip | Renk | 3VA11 | 3VA12 | 3VA21 3VA22 | 3VA13 3VA14 3VA23 3VA24 | 3VA15 3VA25 3VA26 | Sipariş No. | Birim Fiyat TL | Min. Sipariş Adedi |
|-----------|----------------|-------|-------|----------------|----------------------------------|-------------------------|---------------|----------------|--------------------|
| Standart | Gri | ✓ | -- | -- | -- | -- | 3VA9157-0FK21 | 1.277,00 | 1 |
| | | -- | ✓ | -- | -- | -- | 3VA9257-0FK21 | 1.449,00 | 1 |
| | | -- | -- | ✓ | -- | -- | 3VA9267-0FK21 | 1.449,00 | 1 |
| | | -- | -- | -- | ✓ | -- | 3VA9467-0FK21 | 2.095,00 | 1 |
| | | -- | -- | -- | -- | ✓ | 3VA9687-0FK21 | 3.856,00 | 1 |
| Acil stop | Sarı - Kırmızı | ✓ | -- | -- | -- | -- | 3VA9157-0FK25 | 1.460,00 | 1 |
| | | -- | ✓ | -- | -- | -- | 3VA9257-0FK25 | 1.662,00 | 1 |
| | | -- | -- | ✓ | -- | -- | 3VA9267-0FK25 | 1.662,00 | 1 |
| | | -- | -- | -- | ✓ | -- | 3VA9467-0FK25 | 2.406,00 | 1 |
| | | -- | -- | -- | -- | ✓ | 3VA9687-0FK25 | 4.631,00 | 1 |

Yandan tahrik mekanizması için satış birimlerimize başvurunuz.

SENTRON koruma cihazları

3VA kompakt tip güç şalterleri aksesuarları

3VA KOMPAKT ŞALTER AKSESUARLARI

3 ve 4 kutuplu

SENTRON 3VA KAÇAK AKIM KORUMA CİHAZLARI

| Kaçak Akım Koruma Modülü | Nominal Akım (A) | Kutup Sayısı | Kaçak Akım Ayarlanabilir (A) | Gecikme Süresi Δt | Sipariş No | Birim Fiyatı TL | Min. Sipariş Adedi |
|--------------------------|------------------|--------------|------------------------------|---------------------------|------------|-----------------|--------------------|
|--------------------------|------------------|--------------|------------------------------|---------------------------|------------|-----------------|--------------------|

Tip A (Darbe Akım Duyarlılığı)

Nominal işletme gerilimi: 127...690V AC, 50/60Hz

3VA1 Sol Yan Montajlı, Blok Klemens ile Ayrıcı ve Kompakt Tip Kesiciye monte edilebilir.

| | | | | | | | |
|--------|------|---|-----------|--------------|---------------|-----------|---|
| RCD510 | 160A | 3 | 0.03-5.00 | 0.0...3.00 s | 3VA9113-ORS20 | 11.677,00 | 1 |
| RCD510 | 250A | 3 | 0.03-5.00 | 0.0...3.00 s | 3VA9213-ORS20 | 12.694,00 | 1 |
| RCD310 | 160A | 4 | 0.03-5.00 | 0 s | 3VA9114-ORS10 | 7.629,00 | 1 |
| RCD510 | 160A | 4 | 0.03-5.00 | 0.0...3.00 s | 3VA9114-ORS20 | 12.690,00 | 1 |
| RCD510 | 250A | 4 | 0.03-5.00 | 0.0...3.00 s | 3VA9214-ORS20 | 13.806,00 | 1 |

3VA1 Alta Montajlı (koruma ünitesi altı)

| | | | | | | | |
|--------|------|---|-----------|--------------|---------------|-----------|---|
| RCD520 | 160A | 3 | 0.03-5.00 | 0.0...3.00 s | 3VA9113-ORL20 | 11.677,00 | 1 |
| RCD520 | 250A | 3 | 0.03-5.00 | 0.0...3.00 s | 3VA9213-ORL20 | 12.694,00 | 1 |
| RCD320 | 160A | 4 | 0.03-5.00 | 0 s | 3VA9114-ORL10 | 7.629,00 | 1 |
| RCD520 | 160A | 4 | 0.03-5.00 | 0.0...3.00 s | 3VA9114-ORL20 | 12.690,00 | 1 |
| RCD520 | 250A | 4 | 0.03-5.00 | 0.0...3.00 s | 3VA9214-ORL20 | 13.806,00 | 1 |

3VA1 Alta Montajlı (koruma ünitesi altı)

| | | | | | | | |
|----------|------|---|--------------------------------------|------------|---------------|-----------|---|
| RCD520B | 160A | 3 | TipB : 0.03-5.00 TipB+ : 0.03-0.3 | 0.0...10 s | 3VA9113-ORL21 | 20.588,00 | 1 |
| RCD520B+ | 160A | 4 | TipB : 0.03-5.00 TipB+ : 0.03-0.3 | 0.0...10 s | 3VA9114-ORL21 | 20.615,00 | 1 |

Tip B, B Plus (koruma ünitesi altı)

Alttan enerji girişi için gerekli yardımcı kontakt (AUX) ayrıca sipariş edilmelidir.

| | | | | | | | |
|--------|-----------|---|---------|------------|---------------|-----------|---|
| RCD820 | 100A,160A | 3 | 0.03-30 | 0.0...10 s | 3VA9123-ORL30 | 13.424,00 | 1 |
| RCD820 | 250A | 3 | 0.03-30 | 0.0...10 s | 3VA9223-ORL30 | 13.424,00 | 1 |
| RCD820 | 400A | 3 | 0.03-30 | 0.0...10 s | 3VA9323-ORL30 | 16.108,00 | 1 |
| RCD820 | 630A | 3 | 0.03-30 | 0.0...10 s | 3VA9423-ORL30 | 16.108,00 | 1 |
| RCD820 | 100A,160A | 4 | 0.03-30 | 0.0...10 s | 3VA9124-ORL30 | 14.573,00 | 1 |
| RCD820 | 250A | 4 | 0.03-30 | 0.0...10 s | 3VA9224-ORL30 | 14.573,00 | 1 |
| RCD820 | 400A | 4 | 0.03-30 | 0.0...10 s | 3VA9324-ORL30 | 17.509,00 | 1 |
| RCD820 | 630A | 4 | 0.03-30 | 0.0...10 s | 3VA9424-ORL30 | 17.509,00 | 1 |

Not: 3VA ...32-0AA0 ve 3VA ...42-0AA0 tipi şalterler ile kullanımı için ilave blok klemens sipariş edilmelidir.

3VA KOMPAKT ŞALTER AKSESUARLARI

3 ve 4 kutuplu

| Versiyon | Güç Şalteri Tipi | | | | | Sipariş No. | Birim Fiyatı TL | Min. Sipariş Adedi |
|----------|------------------|-------|----------------|----------------------------------|-------------------------|-------------|-----------------|--------------------|
| | 3VA11 | 3VA12 | 3VA21 3VA22 | 3VA15 3VA14 3VA23 3VA24 | 3VA15 3VA25 3VA26 | | | |

Kurma Kolu Kilitleme Kiti

| | | | | | | | |
|----|----|----|----|----|---------------|----------|---|
| ✓ | ✓ | -- | -- | -- | 3VA9088-0LB10 | 559,00 | 1 |
| -- | -- | ✓ | ✓ | -- | 3VA9388-0LB10 | 737,00 | 1 |
| -- | -- | -- | -- | ✓ | 3VA9588-0LB10 | 1.019,00 | 1 |

Önden Mekanik Kilitleme Kiti

2 şalterin karşılıklı kilitlemesi için komple kit. (Motorlu tahrik varken kullanılamaz)

| | | | | | | | |
|----|----|----|----|----|---------------|----------|---|
| ✓ | -- | -- | -- | -- | 3VA9158-0VF30 | 1.790,00 | 1 |
| -- | ✓ | -- | -- | -- | 3VA9258-0VF30 | 1.883,00 | 1 |
| -- | -- | ✓ | -- | -- | 3VA9168-0VF30 | 1.920,00 | 1 |
| -- | -- | -- | ✓ | -- | 3VA9368-0VF30 | 2.150,00 | 1 |



3VA9114-ORS10



3VA9113-ORL20



3VA9123-ORL30



3VA9113-ORL21



3VA9123-ORL30



3VA9088-0LB10

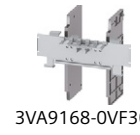

3VA9168-0VF30

SENTRON koruma cihazları

3VA kompakt tip güç şalterleri aksesuarları

3VA KOMPAKT ŞALTER AKSESUARLARI

3 ve 4 kutuplu

| Versiyon | Güç Şalteri Tipi | | | | | | Sipariş No. | Birim Fiyat TL | Min. Sipariş Adedi |
|----------|------------------|-------|----------------|----------------------------------|-------------------------|--|-------------|----------------|--------------------|
| | 3VA11 | 3VA12 | 3VA21 3VA22 | 3VA13 3VA14 3VA23 3VA24 | 3VA15 3VA25 3VA26 | | | | |



3VA9088-0MV10



3VA9167-0VF10

Arkadan Mekanik Kilitleme Kiti (Hareketli Mil ile)

Komple Kit (Motorlu tahrik varken kullanılabilir)

| | | | | | | | | |
|---------------------------------------------------------------------------|----|----|----|----|----|---------------|----------|---|
| Sabit tip için mekanik kilitleme kiti | ✓ | ✓ | ✓ | ✓ | -- | 3VA9088-0VM10 | 3.335,00 | 1 |
| Sabit tip mekanik kilitleme kiti (Profil rayları içerisinde gelmektedir.) | -- | -- | -- | -- | ✓ | 3VA9588-0VM10 | 5.286,00 | 1 |
| Sabit tip için profil rayları* | ✓ | ✓ | ✓ | ✓ | -- | 3VA9088-0VK10 | 1.261,00 | 1 |
| Montaj Plakası (Sabit tip şalterler için)* | ✓ | -- | -- | -- | -- | 3VA9158-0VK20 | 229,00 | 1 |
| | -- | ✓ | -- | -- | -- | 3VA9258-0VK20 | 235,00 | 1 |
| | -- | -- | ✓ | -- | -- | 3VA9268-0VK20 | 239,00 | 1 |
| | -- | -- | -- | ✓ | -- | 3VA9468-0VK20 | 239,00 | 1 |
| Soket/çekmeceli tip için komple kit | ✓ | ✓ | ✓ | ✓ | -- | 3VA9088-0VM30 | 4.336,00 | 1 |

*Sabit tip şalterler için profil rayları ve montaj plakası eklenmelidir.

Bowden kabloyla mekanik kilitlemesi için modül

Her şalter için bir adet gereklidir. Bowden kablo ayrıca sipariş edilmelidir.

| | | | | | | | | |
|--|----|----|----|----|----|---------------|----------|---|
| | ✓ | -- | -- | -- | -- | 3VA9157-0VF10 | 676,00 | 1 |
| | -- | ✓ | -- | -- | -- | 3VA9257-0VF10 | 740,00 | 1 |
| | -- | -- | ✓ | -- | -- | 3VA9167-0VF10 | 762,00 | 1 |
| | -- | -- | -- | ✓ | -- | 3VA9367-0VF10 | 1.091,00 | 1 |
| | -- | -- | -- | -- | ✓ | 3VA9587-0VF10 | 2.237,00 | 1 |

3VA9980-0VC20

Bowden kablo (Her iki şalter için bir adet gereklidir.)

| | | | | | | | | |
|--------------|---|---|---|---|---|---------------|----------|---|
| 0.6m uzunluk | ✓ | ✓ | ✓ | ✓ | ✓ | 3VA9980-0VC10 | 574,00 | 1 |
| 1.0m uzunluk | ✓ | ✓ | ✓ | ✓ | ✓ | 3VA9980-0VC20 | 923,00 | 1 |
| 1.5m uzunluk | ✓ | ✓ | ✓ | ✓ | ✓ | 3VA9980-0VC30 | 1.205,00 | 1 |

Kapı Oyma Çerçeveleri

Sabit Tip Şalter için Kapı Oyma Çerçevesi

| | | | | | | | | | |
|-----------|-----------|----|----|----|----|----|---------------|--------|---|
| 3 Kutuplu | ETU hariç | ✓ | -- | -- | -- | -- | 3VA9053-0SB10 | 282,00 | 1 |
| | ETU hariç | -- | ✓ | -- | -- | -- | 3VA9253-0SB10 | 367,00 | 1 |
| | ETU hariç | -- | -- | ✓ | -- | -- | 3VA9163-0SB10 | 397,00 | 1 |
| | ETU hariç | -- | -- | -- | ✓ | -- | 3VA9383-0SB10 | 452,00 | 1 |
| | ETU hariç | -- | -- | -- | -- | ✓ | 3VA9503-0SB10 | 678,00 | 1 |
| | ETU dahil | ✓ | -- | -- | -- | -- | 3VA9053-0SB20 | 336,00 | 1 |
| | ETU dahil | -- | ✓ | -- | -- | -- | 3VA9253-0SB20 | 412,00 | 1 |
| | ETU dahil | -- | -- | ✓ | -- | -- | 3VA9163-0SB20 | 446,00 | 1 |
| | ETU dahil | -- | -- | -- | ✓ | -- | 3VA9363-0SB20 | 527,00 | 1 |
| | ETU dahil | -- | -- | -- | -- | ✓ | 3VA9503-0SB20 | 736,00 | 1 |
| 4 Kutuplu | ETU hariç | ✓ | -- | -- | -- | -- | 3VA9054-0SB10 | 346,00 | 1 |
| | ETU hariç | -- | ✓ | -- | -- | -- | 3VA9254-0SB10 | 431,00 | 1 |
| | ETU hariç | -- | -- | ✓ | -- | -- | 3VA9164-0SB10 | 459,00 | 1 |
| | ETU hariç | -- | -- | -- | ✓ | -- | 3VA9384-0SB10 | 559,00 | 1 |
| | ETU hariç | -- | -- | -- | -- | ✓ | 3VA9504-0SB10 | 831,00 | 1 |
| | ETU dahil | ✓ | -- | -- | -- | -- | 3VA9054-0SB20 | 387,00 | 1 |
| | ETU dahil | -- | ✓ | -- | -- | -- | 3VA9254-0SB20 | 485,00 | 1 |
| | ETU dahil | -- | -- | ✓ | -- | -- | 3VA9164-0SB20 | 503,00 | 1 |
| | ETU dahil | -- | -- | -- | ✓ | -- | 3VA9364-0SB20 | 625,00 | 1 |
| | ETU dahil | -- | -- | -- | -- | ✓ | 3VA9504-0SB20 | 887,00 | 1 |



3VA9163-0SB10

Motorlu Şalter için Kapı Oyma Çerçevesi







| | | | | | | | | |
|--|----|----|----|----|----|---------------|--------|---|
| | ✓ | -- | -- | -- | -- | 3VA9053-0SB20 | 336,00 | 1 |
| | -- | ✓ | ✓ | -- | -- | 3VA9257-0SB30 | 397,00 | 1 |
| | -- | -- | -- | ✓ | -- | 3VA9387-0SB30 | 485,00 | 1 |

Döner Kumanda Kollu Şalter için Kapı Oyma Çerçevesi

| | | | | | | | | |
|--|----|----|----|----|----|---------------|--------|---|
| | ✓ | -- | -- | -- | -- | 3VA9053-0SB10 | 282,00 | 1 |
| | -- | ✓ | -- | -- | -- | 3VA9253-0SB10 | 367,00 | 1 |
| | -- | -- | ✓ | -- | -- | 3VA9163-0SB10 | 397,00 | 1 |
| | -- | -- | -- | ✓ | -- | 3VA9383-0SB10 | 452,00 | 1 |
| | -- | -- | -- | -- | ✓ | 3VA9503-0SB50 | 736,00 | 1 |

SENTRON koruma cihazları

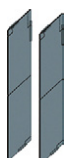
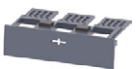
3VA kompakt tip güç şalterleri aksesuarları

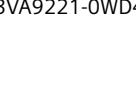
| 3VA KOMPAKT ŞALTER AKSESUARLARI | | | | | | | | | | 3 ve 4 kutuplu | |
|------------------------------------------------------------------------------------------------------|-----------------------------------|------------------------------------------------------------------------------------------------------|---------------------|----------------------------------|----------------|----|-------------|----------------|--------------------|----------------|---------------|
| Versiyon | Güç Şalteri Tipi | | | | | | Sipariş No. | Birim Fiyat TL | Min. Sipariş Adedi | | |
| | 3VA11 | 3VA12 | 3VA21 3VA22 | 3VA13 3VA14 3VA23 3VA24 | 3VA15 3VA25 | | | | | | |
| Blok Klemens | | | | | | | | | | | |
| | Min. Kablo Çapı | Max. Kablo Çapı | | | | | | | | | |
|  3VA9163-0JA12 | 3 kutuplu ¹⁾ | 6 mm2 | 120 mm2 | -- | ✓ | -- | -- | -- | 3VA9253-0JA11 | 329,00 | 1 |
| | | 50 mm2 | 185 mm2 | -- | ✓ | -- | -- | -- | 3VA9253-0JA12 | 329,00 | 1 |
| | | 6 mm2 | 120 mm2 | -- | -- | ✓ | -- | -- | 3VA9163-0JA12 | 329,00 | 1 |
| | | 25 mm2 | 185 mm2 | -- | -- | ✓ | -- | -- | 3VA9263-0JA12 | 329,00 | 1 |
| | | 35 mm2 | 300 mm2 | -- | -- | -- | ✓ | -- | 3VA9483-0JA13 | 1.347,00 | 1 |
|  3VA9164-0JA12 | 4 kutuplu ²⁾ | 6 mm2 | 120 mm2 | -- | ✓ | -- | -- | -- | 3VA9254-0JA11 | 431,00 | 1 |
| | | 50 mm2 | 185 mm2 | -- | ✓ | -- | -- | -- | 3VA9254-0JA12 | 431,00 | 1 |
| | | 6 mm2 | 120 mm2 | -- | -- | ✓ | -- | -- | 3VA9164-0JA12 | 431,00 | 1 |
| | | 25 mm2 | 185 mm2 | -- | -- | ✓ | -- | -- | 3VA9264-0JA12 | 431,00 | 1 |
| | | 35 mm2 | 300 mm2 | -- | -- | -- | ✓ | -- | 3VA9484-0JA13 | 1.788,00 | 1 |
| 1) Bakır Kablo ile bağlantı, 3 terminal dahil 2) Bakır Kablo ile bağlantı, 4 terminal dahil | | | | | | | | | | | |
| Bara Bağlantı Adaptörü (Kablo pabucu ve bara bağlantısı yapmak için) | | | | | | | | | | | |
|  3VA9203-0QA00 | Max. Kontak Genişliği | Max. Bara Kalınlığı | | | | | | | | | |
| | 17mm | 6.5mm | ✓ | -- | -- | -- | -- | -- | 3VA9113-0QA00 | 280,00 | 1 |
| Bara Bağlantı Parçaları | | | | | | | | | | | |
|  3VA9604-0QB00 | 3 bara ve 2 faz ayırıcı plaka | Max. Kontak Genişliği | Max. Bara Kalınlığı | | | | | | | | |
| | | 50mm | 28mm | | | | | | 3VA9603-0QB00 | 1.959,00 | 1 |
| | 4 bara ve 3 faz ayırıcı plaka | 50mm | 28mm | | | | | | 3VA9604-0QB00 | 2.637,00 | 1 |
| Faz Ayırıcı Plakalar | | | | | | | | | | | |
|  3VA9152-0WA00 | 2 adet faz ayırıcı plaka dahildir | | | ✓ | -- | -- | -- | -- | 3VA9152-0WA00 | 168,00 | 1 |
| | | | | -- | ✓ | -- | -- | -- | 3VA9252-0WA00 | 172,00 | 1 |
| | | | | -- | -- | ✓ | -- | -- | 3VA9262-0WA00 | 172,00 | 1 |
| | | | | -- | -- | -- | ✓ | -- | 3VA9482-0WA00 | 231,00 | 1 |
| | | | | -- | -- | -- | -- | ✓ | 3VA9602-0WA00 | 387,00 | 1 |
| *3VA26 kasa için de kullanılabilir. | | | | | | | | | | | |
| Sabit Tip Şalter için Klemens Kapakları | | | | | | | | | | | |
|  3VA9221-0WD30 | 3 kutuplu Düz | Standart | ✓ | -- | -- | -- | -- | -- | 3VA9111-0WD30 | 201,00 | 1 |
| | | Standart | -- | ✓ | -- | -- | -- | -- | 3VA9211-0WD30 | 243,00 | 1 |
| | | Standart | -- | -- | ✓ | -- | -- | -- | 3VA9221-0WD30 | 256,00 | 1 |
| | | Standart | -- | -- | -- | ✓ | -- | -- | 3VA9481-0WD30 | 370,00 | 1 |
| | | Standart | -- | -- | -- | -- | ✓ | -- | 3VA9601-0WD30 | 605,00 | 1 |
| | | Uzun | ✓ | -- | -- | -- | -- | -- | 3VA9111-0WF30 | 269,00 | 1 |
| | | Uzun | -- | ✓ | -- | -- | -- | -- | 3VA9211-0WF30 | 306,00 | 1 |
| | | Uzun | -- | -- | ✓ | -- | -- | -- | 3VA9221-0WF30 | 329,00 | 1 |
| | | Uzun | -- | -- | -- | ✓ | -- | -- | 3VA9481-0WF30 | 451,00 | 1 |
| | |  3VA9221-0WD40 | 4 kutuplu Düz | Standart | ✓ | -- | -- | -- | -- | -- | 3VA9111-0WD40 |
| Standart | -- | | | ✓ | -- | -- | -- | -- | 3VA9211-0WD40 | 282,00 | 1 |
| Standart | -- | | | -- | ✓ | -- | -- | -- | 3VA9221-0WD40 | 329,00 | 1 |
| Standart | -- | | | -- | -- | ✓ | -- | -- | 3VA9481-0WD40 | 485,00 | 1 |
| Standart | -- | | | -- | -- | -- | ✓ | -- | 3VA9601-0WD40 | 750,00 | 1 |
| Uzun | ✓ | | | -- | -- | -- | -- | -- | 3VA9111-0WF40 | 286,00 | 1 |
| Uzun | -- | | | ✓ | -- | -- | -- | -- | 3VA9211-0WF40 | 414,00 | 1 |
| Uzun | -- | | | -- | ✓ | -- | -- | -- | 3VA9221-0WF40 | 431,00 | 1 |
| Uzun | -- | | | -- | -- | ✓ | -- | -- | 3VA9481-0WF40 | 587,00 | 1 |
|  3VA9221-0WG30 | 3 kutuplu Geniş | | | Geniş | ✓ | -- | -- | -- | -- | -- | 3VA9111-0WG30 |
| | | Geniş | -- | ✓ | -- | -- | -- | -- | 3VA9211-0WG30 | 567,00 | 1 |
| | | Geniş | -- | -- | ✓ | -- | -- | -- | 3VA9221-0WG30 | 583,00 | 1 |
| | | Geniş | -- | -- | -- | ✓ | -- | -- | 3VA9401-0WG30 | 1.155,00 | 1 |
|  3VA9221-0WG40 | 4 kutuplu Geniş | Geniş | ✓ | -- | -- | -- | -- | -- | 3VA9111-0WG40 | 625,00 | 1 |
| | | Geniş | -- | ✓ | -- | -- | -- | -- | 3VA9211-0WG40 | 762,00 | 1 |
| | | Geniş | -- | -- | ✓ | -- | -- | -- | 3VA9221-0WG40 | 784,00 | 1 |
| | | Geniş | -- | -- | -- | ✓ | -- | -- | 3VA9401-0WG40 | 1.533,00 | 1 |

SENTRON koruma cihazları

3VA kompakt tip güç şalterleri aksesuarları

| 3VA KOMPAKT ŞALTER AKSESUARLARI | | | | | | 3 ve 4 kutuplu | | |
|---------------------------------|------------------|-------|----------------|----------------------------------|-------------------------|----------------|----------------|--------------------|
| Versiyon | Güç Şalteri Tipi | | | | | Sipariş No. | Birim Fiyat TL | Min. Sipariş Adedi |
| | 3VA11 | 3VA12 | 3VA21 3VA22 | 3VA13 3VA14 3VA23 3VA24 | 3VA15 3VA25 3VA26 | | | |

Soketli Şalter Yapı Seti

Komple temel plaka, güç şalteri soketi, bıçaklı kontaklar, montaj vidaları dahil.



| | | | | | | | | |
|-----------|----|----|----|----|----|---------------|-----------|---|
| 3 kutuplu | ✓ | -- | -- | -- | -- | 3VA9113-OKP00 | 2.751,00 | 1 |
| | -- | ✓ | -- | -- | -- | 3VA9213-OKP00 | 2.828,00 | 1 |
| | -- | -- | ✓ | -- | -- | 3VA9123-OKP00 | 2.973,00 | 1 |
| | -- | -- | -- | ✓ | -- | 3VA9323-OKP00 | 8.018,00 | 1 |
| 4 kutuplu | ✓ | -- | -- | -- | -- | 3VA9114-OKP00 | 3.663,00 | 1 |
| | -- | ✓ | -- | -- | -- | 3VA9214-OKP00 | 3.876,00 | 1 |
| | -- | -- | ✓ | -- | -- | 3VA9124-OKP00 | 3.941,00 | 1 |
| | -- | -- | -- | ✓ | -- | 3VA9324-OKP00 | 10.670,00 | 1 |

Sabit Tip Şalteri, Soketli Şalter Haline Getirmek için Bıçaklı Kontak Seti

Vidalı klemens kapağı, Soket kontak seti, kablo kafesi, trip pimi dahil.



| | | | | | | | | |
|-----------|----|----|----|----|----|---------------|----------|---|
| 3 kutuplu | ✓ | -- | -- | -- | -- | 3VA9113-OKP10 | 1.188,00 | 1 |
| | -- | ✓ | -- | -- | -- | 3VA9213-OKP10 | 1.270,00 | 1 |
| | -- | -- | ✓ | -- | -- | 3VA9123-OKP10 | 1.277,00 | 1 |
| | -- | -- | -- | ✓ | -- | 3VA9323-OKP10 | 3.445,00 | 1 |
| 4 kutuplu | ✓ | -- | -- | -- | -- | 3VA9114-OKP10 | 1.575,00 | 1 |
| | -- | ✓ | -- | -- | -- | 3VA9214-OKP10 | 1.673,00 | 1 |
| | -- | -- | ✓ | -- | -- | 3VA9124-OKP10 | 1.712,00 | 1 |
| | -- | -- | -- | ✓ | -- | 3VA9324-OKP10 | 4.597,00 | 1 |

Çekmeceli Şalter Yapı Seti (Kol ayrıca sipariş edilmelidir)

Komple temel plaka, çekmeceli şalter mekanizması, bıçaklı kontaklar, yan duvarlar ve montaj vidaları dahil.



| | | | | | | | | |
|-----------|----|----|----|----|----|---------------|-----------|---|
| 3 kutuplu | -- | ✓ | -- | -- | -- | 3VA9213-OKD00 | 4.553,00 | 1 |
| | -- | -- | ✓ | -- | -- | 3VA9123-OKD00 | 4.553,00 | 1 |
| | -- | -- | -- | ✓ | -- | 3VA9323-OKD00 | 12.345,00 | 1 |
| 4 kutuplu | -- | ✓ | -- | -- | -- | 3VA9214-OKD00 | 6.082,00 | 1 |
| | -- | -- | ✓ | -- | -- | 3VA9124-OKD00 | 6.082,00 | 1 |
| | -- | -- | -- | ✓ | -- | 3VA9324-OKD00 | 16.376,00 | 1 |

Çekmeceli şalter için Kurma Kolu (Kol tutucu dahil)

| | | | | | | | |
|----|---|---|---|----|---------------|--------|---|
| -- | ✓ | ✓ | ✓ | -- | 3VA9987-OKD81 | 878,00 | 1 |
|----|---|---|---|----|---------------|--------|---|

Sabit Tip şalteri, Çekmeceli şalter haline getirmek için Bıçaklı Kontak Seti (Yedek şalter için)

Vidalı klemens kapağı, Soket kontak seti, yan duvarlar, kablo kafesi, trip pimi dahil.



| | | | | | | | | |
|-----------|----|----|----|----|----|---------------|----------|---|
| 3 kutuplu | -- | ✓ | -- | -- | -- | 3VA9213-OKD10 | 1.545,00 | 1 |
| | -- | -- | ✓ | -- | -- | 3VA9123-OKD10 | 1.545,00 | 1 |
| | -- | -- | -- | ✓ | -- | 3VA9323-OKD10 | 4.144,00 | 1 |
| 4 kutuplu | -- | ✓ | -- | -- | -- | 3VA9214-OKD10 | 2.028,00 | 1 |
| | -- | -- | ✓ | -- | -- | 3VA9124-OKD10 | 2.028,00 | 1 |
| | -- | -- | -- | ✓ | -- | 3VA9324-OKD10 | 5.482,00 | 1 |

Soketli veya Çekmeceli şalter için kumanda devresi bağlantı soketi

| | | | | | | | | |
|----------------------------|----|---|---|---|----|---------------|--------|---|
| Tüm çekmeceli şalter için | -- | ✓ | ✓ | ✓ | -- | 3VA9987-OKD80 | 367,00 | 1 |
| Tüm soketli şalterler için | ✓ | ✓ | ✓ | ✓ | -- | 3VA9987-OKP80 | 367,00 | 1 |

Çekmeceli şalter için konum ihbar kontağı

| | | | | | | | |
|----|---|---|---|----|---------------|--------|---|
| -- | ✓ | ✓ | ✓ | -- | 3VA9987-OKB00 | 676,00 | 1 |
|----|---|---|---|----|---------------|--------|---|



SENTRON koruma cihazları

3VA kompakt tip güç şalterleri aksesuarları

3VA27 KOMPAKT ŞALTER AKSESUARLARI

| Ürün Tipi | Sipariş No | Birim Fiyatı TL | Min. Sipariş Adedi |
|-----------|------------|-----------------|--------------------|
|-----------|------------|-----------------|--------------------|



3VW9727-0AB11

Trip veya Alarm Kontakı (TAS) (Mandallı Tip şalter için)

| | | | |
|------------------------|---------------|--------|---|
| 250V AC , 1CO standart | 3VW9727-0AB11 | 706,00 | 1 |
| 24V DC , 1CO dijital | 3VW9727-0AB13 | 810,00 | 1 |



3VW9727-0EK11

Döner Kumanda Kolu Kiti, Mandallı tip şalter için

| | | | |
|-------------------------|---------------|----------|---|
| Standart | 3VW9727-0EK11 | 2.100,00 | 1 |
| Acil stop, sarı-kırmızı | 3VW9727-0EK15 | 2.420,00 | 1 |



3VW9727-0FK21

Uzatma Kumanda Kolu Kiti, Mandallı tip şalter için

| | | | |
|-------------------------|---------------|----------|---|
| Standart | 3VW9727-0FK21 | 2.999,00 | 1 |
| Acil stop, sarı-kırmızı | 3VW9727-0FK25 | 3.443,00 | 1 |



3VW9011-0AF04

Motor Mekanizması (MO) ,motor takılabilen (yay kurmalı) şalterler için

| | | | |
|---------------------|---------------|-----------|---|
| 220 ... 250 V AC/DC | 3VW9011-0AF04 | 13.058,00 | 1 |
| 100 ... 130 V AC/DC | 3VW9011-0AF03 | 13.058,00 | 1 |
| 48 ... 60 V AC/DC | 3VW9011-0AF02 | 13.058,00 | 1 |
| 24 ... 30 V AC/DC | 3VW9011-0AF01 | 13.058,00 | 1 |



3VW9011-0AD07

Kapama / Açtırma Bobini (CC/SR)

| | | | |
|---------------------|---------------|----------|---|
| 220 ... 240 V AC/DC | 3VW9011-0AD07 | 3.125,00 | 1 |
| 110 ... 120 V AC/DC | 3VW9011-0AD05 | 3.125,00 | 1 |

Düşük Gerilim Bobini (UVR)

| | | | |
|---------------------|---------------|----------|---|
| 220 ... 240 V AC/DC | 3VW9011-0AE07 | 3.386,00 | 1 |
| 110 ... 120 V AC/DC | 3VW9011-0AE05 | 3.386,00 | 1 |



3VW9011-0AH01

Kapamaya Hazır Kontak (RTC)

| | | | |
|------------------------|---------------|--------|---|
| Standart tip , 250V AC | 3VW9011-0AH01 | 681,00 | 1 |
| Dijital , 24V AC | 3VW9011-0AH02 | 777,00 | 1 |

SENTRON koruma cihazları

3VA kompakt tip güç şalterleri aksesuarları

3VA27 KOMPAKT ŞALTER AKSESUARLARI

| Ürün Tipi | Sipariş No | Birim Fiyatı TL | Min. Sipariş Adedi |
|-----------|------------|-----------------|--------------------|
|-----------|------------|-----------------|--------------------|



3VW9011-0AG01

Yardımcı kontak elemanı , AUX

| | | | |
|---------------------------|---------------|----------|---|
| Standart tip , 4CO , 400V | 3VW9011-0AG01 | 1.360,00 | 1 |
| Dijital , 4CO , 24V DC | 3VW9011-0AG02 | 1.570,00 | 1 |

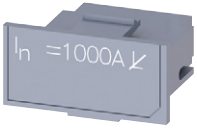

3VW9011-0LF57

L=OFF soketi (Motor koruma uygulamaları için)

| | | | |
|-------|---------------|----------|---|
| 800A | 3VW9011-0LF56 | 1.330,00 | 1 |
| 1000A | 3VW9011-0LF57 | 1.330,00 | 1 |
| 1250A | 3VW9011-0LF58 | 1.330,00 | 1 |
| 1600A | 3VW9011-0LF61 | 1.330,00 | 1 |



3VW9011-0AH10

Trip Konağı (ETU üzerinden), S24,

| | | | |
|----------------------------|---------------|--------|---|
| Standart tip, 1CO, 250V AC | 3VW9011-0AH14 | 681,00 | 1 |
| Dijital , 1CO , 24V DC | 3VW9011-0AH15 | 777,00 | 1 |



3VW9011-0BB21

Yay Kuruldu Konağı, S21 (Yay kurlmalı şalter için)

| | | | |
|----------------------------|---------------|--------|---|
| Standart tip, 1CO, 400V AC | 3VW9011-0AH10 | 681,00 | 1 |
| Dijital , 1CO , 24V DC | 3VW9011-0AH08 | 777,00 | 1 |

Haberleşme Modülleri (3VA27 Kompakt Tip Şalterler ETU650 veya ETU660 olarak seçilmelidir.)

| | | | |
|-------------------|---------------|-----------|---|
| COM040 PROFIBUS | 3VW9011-0AT15 | 14.818,00 | 1 |
| COM041 PROFINET | 3VW9011-0AT14 | 14.818,00 | 1 |
| COM043 Modbus TCP | 3VW9011-0AT16 | 14.818,00 | 1 |
| COM042 Modbus RTU | 3VW9011-0AT17 | 11.104,00 | 1 |



3VW9011-0AT16

Mekanik Kilitleme Seti (2m Bowden kablosu ile)

| | | | |
|-------------------------------------------------------------------|---------------|----------|---|
| Sabit tip devre kesici | 3VW9011-0BB21 | 5.948,00 | 1 |
| Yandan mekanik kilit için yan duvarlar (Zemine montaj)* | 3VW9011-0BB52 | 1.792,00 | 1 |
| Yandan mekanik kilit için yan duvarlar (Montaj Plakasına Montaj)* | 3VW9011-0BB53 | 1.133,00 | 1 |
| Çekmeceli tip devre kesici | 3VW9011-0BB22 | 7.447,00 | 1 |

* Yandan mekanik kilit için montaj şekline göre yan duvarlar mutlaka eklenmelidir.



3VW9011-0AL77

Uzatılmış bara bağlantı parçaları, faz bariyerleri ve izolasyon plakası dahil

| | | | |
|---------------------------|---------------|----------|---|
| 3 Kutuplu şalter için set | 3VW9011-0AL77 | 2.120,00 | 1 |
| 4 Kutuplu şalter için set | 3VW9011-0AL78 | 2.817,00 | 1 |

SENTRON koruma cihazları

3VA kompakt tip şalterler ile haberleşme şemaları

Ethernet- Modbus TCP (Standart) ile Haberleşme Şeması

3VA Serisi kompakt tip şalterlerimiz ETU5&8 Koruma Ünitesi olarak seçilmelidir.

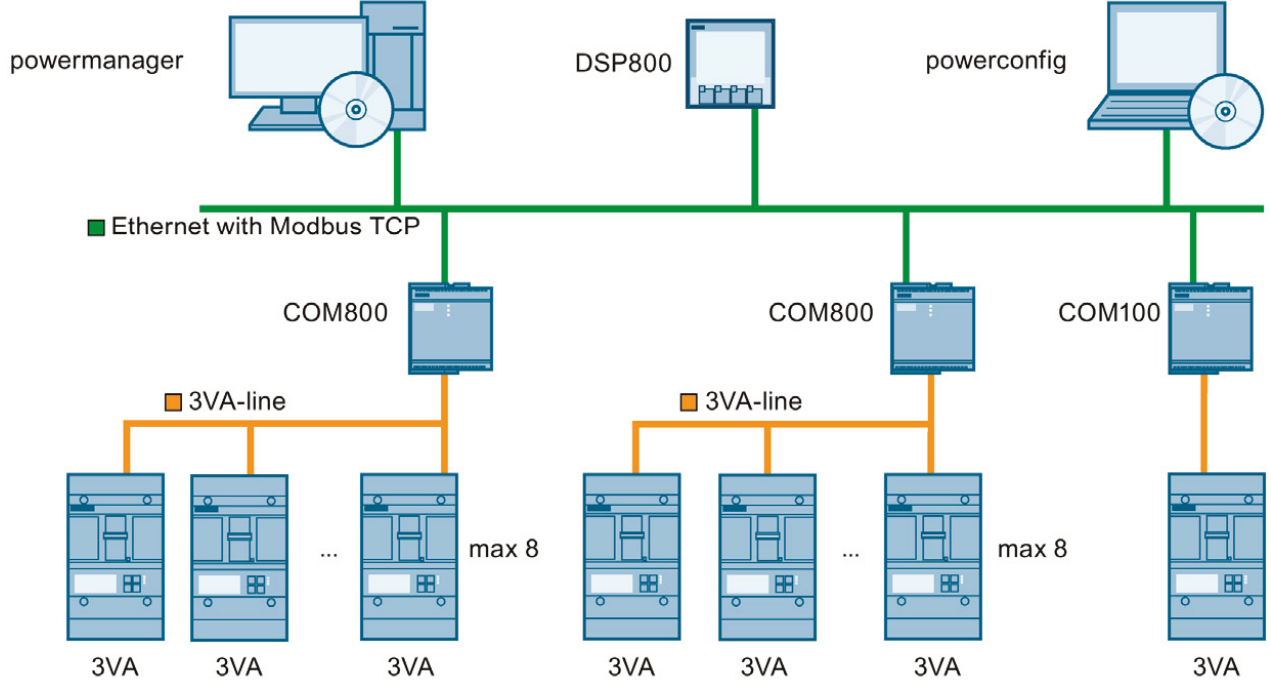

7KM Genişleme modülleri ile oluşturulan farklı protokoller için Haberleşme Şeması

3VA Serisi kompakt tip şalterlerimiz ETU5&8 Koruma Ünitesi olarak seçilmelidir.

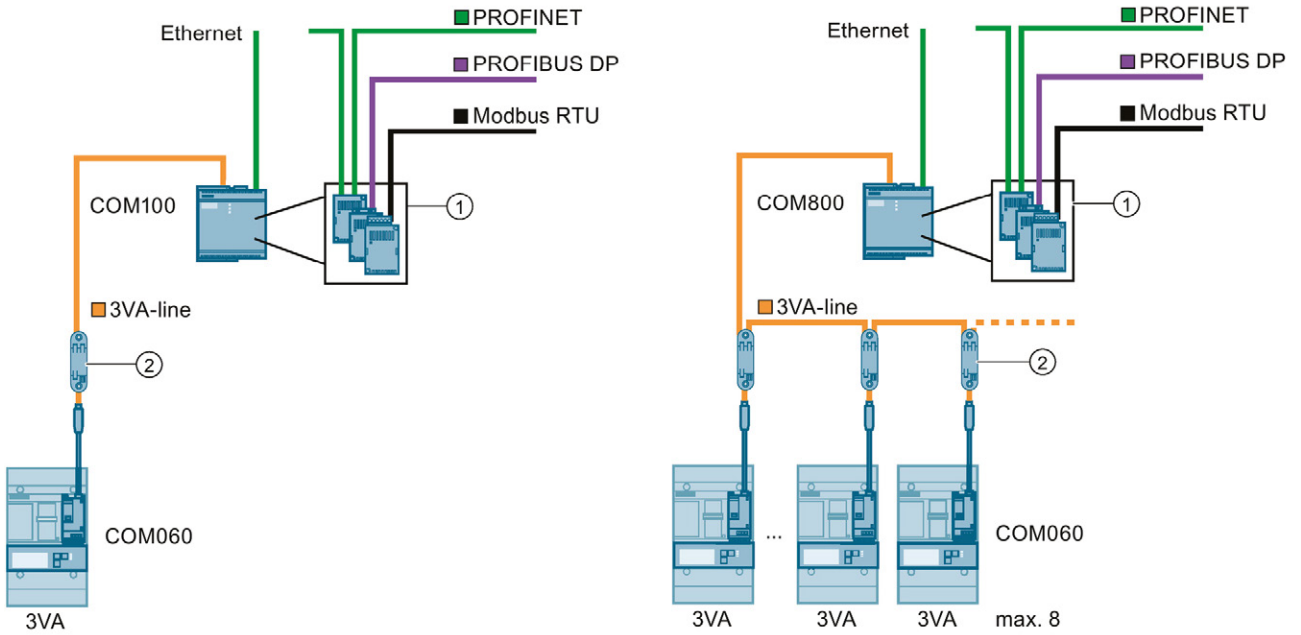

① 7KM PAC Genişleme modülü

② T-konnectör

SENTRON koruma cihazları

3VA kompakt tip haberleşme aksesuarları

3VA KOMPAKT ŞALTER HABERLEŞME AKSESUARLARI

3 ve 4 kutuplu

| Versiyon | Güç Şalteri tipi | | Sipariş No | Birim Fiyatı TL | Min. Sipariş Adedi |
|----------|------------------|-------------------------|------------|-----------------|--------------------|
| | 3VA21 3VA22 | 3VA23 3VA24 3VA25 | | | |



3VA9187-OTB10



3VA9987-OTA10



3VA9987-OTC10



7KM9300-OAE01-OAA0



7KM9300-OAB01-OAA0



7KM9300-OAB01-OAA0



3VA9987-OTD10



3VA9987-0UA10



3VA9987-0MA10



3VA9987-0MB10

COM060 - Haberleşme Modülü (LCD ekrana enerji sağlar. COM800 ile haberleşir.)

| | | | | | |
|--------------------------------------------------------------------------|---|---|---------------|----------|---|
| Şalterin iç modül yerleşkesinde sağa monte edilir. T-Connector dahildir. | ✓ | - | 3VA9187-OTB10 | 4.510,00 | 1 |
| | - | ✓ | 3VA9387-OTB10 | 4.510,00 | 1 |

COM100 - Haberleşme Veri Toplayıcısı (1 adet 3VA2 şaltere bağlanabilir)

| | | | | | |
|------------------------------------------------------------------|---|---|---------------|----------|---|
| Ethernet 10/100 Mbit/s arayüz. Ek haberleşme modülleri için slot | ✓ | ✓ | 3VA9987-OTA20 | 7.622,00 | 1 |
|------------------------------------------------------------------|---|---|---------------|----------|---|

COM800 - Haberleşme Veri Toplayıcısı (8 adet 3VA2 şaltere kadar bağlanabilir)

| | | | | | |
|------------------------------------------------------------------|---|---|---------------|-----------|---|
| Ethernet 10/100 Mbit/s arayüz. Ek haberleşme modülleri için slot | ✓ | ✓ | 3VA9987-OTA10 | 13.343,00 | 1 |
|------------------------------------------------------------------|---|---|---------------|-----------|---|

Haberleşme Kablosu (COM060'lar arası ve COM060 ile COM800 arası)

| | | | | | |
|-----------------|---|---|---------------|--------|---|
| 0,4 m uzunlukta | ✓ | ✓ | 3VA9987-OTC10 | 316,00 | 1 |
| 1 m uzunlukta | ✓ | ✓ | 3VA9987-OTC20 | 363,00 | 1 |
| 2 m uzunlukta | ✓ | ✓ | 3VA9987-OTC30 | 459,00 | 1 |
| 4 m uzunlukta | ✓ | ✓ | 3VA9987-OTC40 | 610,00 | 1 |

Haberleşme genişleme modülleri

| | | | | | |
|-------------------------------------------|---|---|--------------------|----------|---|
| 7KM PAC PROFIBUS DP modülü | ✓ | ✓ | 7KM9300-OAB01-OAA0 | 3.666,00 | 1 |
| 7KM PAC Switched Ethernet PROFINET modülü | ✓ | ✓ | 7KM9300-OAE02-OAA0 | 6.584,00 | 1 |
| 7KM PAC RS485 Modbus RTU modülü | ✓ | ✓ | 7KM9300-OAM00-OAA0 | 2.572,00 | 1 |

DSP800 - Ekran (8 adet 3VA2 şalterin bilgileri tek ekran üzerinden izlenebilir)

| | | | | | |
|------------------------------------------------------|---|---|---------------|----------|---|
| COM800 cihazından Ethernet üzerinden bilgileri alır. | ✓ | ✓ | 3VA9987-OTD10 | 9.380,00 | 1 |
|------------------------------------------------------|---|---|---------------|----------|---|

EFB300 - Harici dijital haberleşme cihazı

| | | | | | |
|-----------------------------------------------------------------------------------------------------------------------------------------------------------------------|---|---|---------------|----------|---|
| <ul style="list-style-type: none"> 4 dijital çıkış , 1 dijital giriş ZSI fonksiyonu SO arayüzü 1.5 m bağlantı kablosu dahil | ✓ | ✓ | 3VA9987-0UA10 | 5.409,00 | 1 |
|-----------------------------------------------------------------------------------------------------------------------------------------------------------------------|---|---|---------------|----------|---|

TD300 Test Cihazı (ETU önyüzü bağlantılı)

| | | | | | |
|----------------------------------------------------------------|---|---|---------------|----------|---|
| LED Ekranı enerjilendirir ve şalterin trip ünitesini test eder | ✓ | ✓ | 3VA9987-0MA10 | 4.145,00 | 1 |
|----------------------------------------------------------------|---|---|---------------|----------|---|

TD500 Test Cihazı (ETU önyüzü ve USB üzerinden PC bağlantılı)

| | | | | | |
|---------------------------------------------------------------------------------------------------------------------------------------------------------------------------------------------------------------------------|---|---|---------------|-----------|---|
| <ul style="list-style-type: none"> Farklı fonksiyonların trip testi (LSING) PC üzerinden powerconfig ile parametrelendirme Harici enerji ile TD500 üzerinden ETU ekranı enerjilendirilir | ✓ | ✓ | 3VA9987-0MB10 | 36.149,00 | 1 |
|---------------------------------------------------------------------------------------------------------------------------------------------------------------------------------------------------------------------------|---|---|---------------|-----------|---|

powerconfig® (Siemens şalt ürünleri için yazılım)

- 3VA2 şalterlerini parametrelendirmek ve konfigürasyonu için yazılım. Windows XP, Windows 7 ile uyumlu
- TD500 veya COM800 üzerinden haberleşebilir
- powerconfig yazılımı, Siemens Industry Online Support üzerinden indirilebilir

<http://support.automation.siemens.com/WW/view/en/63452759>

SENTRON koruma cihazları

3VM kompakt tip güç şalterleri

3VM TİPİ KOMPAKT GÜÇ ŞALTERLERİ 3 kutuplu

HAT KORUMASINA YÖNELİK KOMPAKT GÜÇ ŞALTERLERİ

3 Kutuplu Kompakt Şalterler (IEC60947-2 standardında)

3VM10 tipi kompakt şalterler Icu = 25/36kA (380-415VAC / 50/60Hz)

3VM11 ve 3VM12 tipi kompakt şalterler Icu = 25/36kA (380-415VAC / 50/60Hz)

| Tip | Anma Akımı I _n (A) | Termik Ayar Sahası I _R (A) | Manyetik Ayar Sahası I _i (A) | Koruma Ünitesi Tipi | Sipariş No | Kesme Kapasitesi (kA) | Birim Fiyatı TL | Min. Sipariş Adedi |
|-----|----------------------------------|---------------------------------------------|-----------------------------------------------|---------------------------|---------------|-----------------------------|-----------------------|--------------------------|
|-----|----------------------------------|---------------------------------------------|-----------------------------------------------|---------------------------|---------------|-----------------------------|-----------------------|--------------------------|

3 kutuplu sabit termik ve sabit manyetik koruma ünitesi

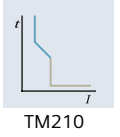

| | | | | | | | | |
|-------|-----|-----|------|-------|--------------------|----|----------|---|
| 3VM10 | 16 | 16 | 320 | TM210 | 3VM1096-3ED32-0AA0 | 25 | 2.197,00 | 1 |
| | 20 | 20 | 320 | TM210 | 3VM1020-3ED32-0AA0 | 25 | 2.197,00 | 1 |
| | 25 | 25 | 320 | TM210 | 3VM1025-3ED32-0AA0 | 25 | 2.197,00 | 1 |
| | 32 | 32 | 320 | TM210 | 3VM1032-3ED32-0AA0 | 25 | 2.197,00 | 1 |
| | 40 | 40 | 400 | TM210 | 3VM1040-3ED32-0AA0 | 25 | 2.197,00 | 1 |
| | 50 | 50 | 500 | TM210 | 3VM1050-3ED32-0AA0 | 25 | 2.197,00 | 1 |
| | 63 | 63 | 630 | TM210 | 3VM1063-3ED32-0AA0 | 25 | 2.197,00 | 1 |
| | 80 | 80 | 800 | TM210 | 3VM1080-3ED32-0AA0 | 25 | 2.476,00 | 1 |
| | 100 | 100 | 1000 | TM210 | 3VM1010-3ED32-0AA0 | 25 | 2.476,00 | 1 |
| 3VM11 | 125 | 125 | 1250 | TM210 | 3VM1112-3ED32-0AA0 | 25 | 3.539,00 | 1 |
| | 160 | 160 | 1600 | TM210 | 3VM1116-3ED32-0AA0 | 25 | 3.673,00 | 1 |
| 3VM12 | 200 | 200 | 2000 | TM210 | 3VM1220-3ED32-0AA0 | 25 | 5.395,00 | 1 |
| | 250 | 250 | 2500 | TM210 | 3VM1225-3ED32-0AA0 | 25 | 5.498,00 | 1 |

3 kutuplu ayarlı termik ve sabit manyetik koruma ünitesi

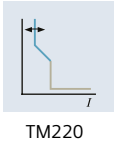

| | | | | | | | | |
|-------|-----|-------------|------|-------|--------------------|----|-----------|---|
| 3VM11 | 16 | 11 ... 16 | 320 | TM220 | 3VM1196-3EE32-0AA0 | 25 | 2.496,00 | 1 |
| | 20 | 14 ... 20 | 320 | TM220 | 3VM1120-3EE32-0AA0 | 25 | 2.496,00 | 1 |
| | 25 | 18 ... 25 | 320 | TM220 | 3VM1125-3EE32-0AA0 | 25 | 2.496,00 | 1 |
| | 32 | 22 ... 32 | 320 | TM220 | 3VM1132-3EE32-0AA0 | 25 | 2.496,00 | 1 |
| | 40 | 28 ... 40 | 400 | TM220 | 3VM1140-3EE32-0AA0 | 25 | 2.496,00 | 1 |
| | 50 | 35 ... 50 | 500 | TM220 | 3VM1150-3EE32-0AA0 | 25 | 2.496,00 | 1 |
| | 63 | 44 ... 63 | 630 | TM220 | 3VM1163-3EE32-0AA0 | 25 | 2.496,00 | 1 |
| | 80 | 56 ... 80 | 800 | TM220 | 3VM1180-3EE32-0AA0 | 25 | 3.006,00 | 1 |
| | 100 | 70 ... 100 | 1000 | TM220 | 3VM1110-3EE32-0AA0 | 25 | 3.006,00 | 1 |
| | 125 | 88 ... 125 | 1250 | TM220 | 3VM1112-3EE32-0AA0 | 25 | 3.928,00 | 1 |
| | 160 | 112 ... 160 | 1600 | TM220 | 3VM1116-3EE32-0AA0 | 25 | 4.165,00 | 1 |
| 3VM12 | 200 | 220 ... 320 | 2000 | TM220 | 3VM1220-3EE32-0AA0 | 25 | 5.962,00 | 1 |
| | 250 | 11 ... 16 | 2500 | TM220 | 3VM1225-3EE32-0AA0 | 25 | 6.023,00 | 1 |
| 3VM13 | 320 | 220 ... 320 | 3200 | TM220 | 3VM1332-4EE32-0AA0 | 36 | 11.103,00 | 1 |
| | 400 | 280 ... 400 | 4000 | TM220 | 3VM1340-4EE32-0AA0 | 36 | 12.597,00 | 1 |
| 3VM14 | 500 | 350 ... 500 | 5000 | TM220 | 3VM1450-4EE32-0AA0 | 36 | 16.093,00 | 1 |
| | 630 | 440 ... 630 | 6300 | TM220 | 3VM1463-4EE32-0AA0 | 36 | 18.146,00 | 1 |

3 kutuplu sabit termik ve sabit manyetik koruma ünitesi

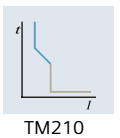

| | | | | | | | | |
|-------|-----|-----|------|-------|--------------------|----|-----------|---|
| 3VM10 | 16 | 16 | 320 | TM210 | 3VM1096-4ED32-0AA0 | 36 | 2.464,00 | 1 |
| | 20 | 20 | 320 | TM210 | 3VM1020-4ED32-0AA0 | 36 | 2.464,00 | 1 |
| | 25 | 25 | 320 | TM210 | 3VM1025-4ED32-0AA0 | 36 | 2.464,00 | 1 |
| | 32 | 32 | 320 | TM210 | 3VM1032-4ED32-0AA0 | 36 | 2.464,00 | 1 |
| | 40 | 40 | 400 | TM210 | 3VM1040-4ED32-0AA0 | 36 | 2.464,00 | 1 |
| | 50 | 50 | 500 | TM210 | 3VM1050-4ED32-0AA0 | 36 | 2.464,00 | 1 |
| | 63 | 63 | 630 | TM210 | 3VM1063-4ED32-0AA0 | 36 | 2.464,00 | 1 |
| | 80 | 80 | 800 | TM210 | 3VM1080-4ED32-0AA0 | 36 | 2.642,00 | 1 |
| | 100 | 100 | 1000 | TM210 | 3VM1010-4ED32-0AA0 | 36 | 2.642,00 | 1 |
| 3VM11 | 125 | 125 | 1250 | TM210 | 3VM1112-4ED32-0AA0 | 36 | 3.878,00 | 1 |
| | 160 | 160 | 1600 | TM210 | 3VM1116-4ED32-0AA0 | 36 | 4.149,00 | 1 |
| 3VM12 | 200 | 200 | 2000 | TM210 | 3VM1220-4ED32-0AA0 | 36 | 6.035,00 | 1 |
| | 250 | 250 | 2500 | TM210 | 3VM1225-4ED32-0AA0 | 36 | 6.322,00 | 1 |
| 3VM13 | 320 | 320 | 3200 | TM210 | 3VM1332-4ED32-0AA0 | 36 | 9.529,00 | 1 |
| | 400 | 400 | 4000 | TM210 | 3VM1340-4ED32-0AA0 | 36 | 10.225,00 | 1 |
| 3VM14 | 500 | 500 | 5000 | TM210 | 3VM1450-4ED32-0AA0 | 36 | 12.826,00 | 1 |
| | 630 | 630 | 6300 | TM210 | 3VM1463-4ED32-0AA0 | 36 | 13.567,00 | 1 |

* 3VM Kompakt Tip Devre Kesicilerimizin farklı akım ve Icu değerleri için satış ofislerimizle iletişime geçiniz.

SENTRON koruma cihazları

3VM kompakt tip güç şalterleri

3VM TİPİ KOMPAKT GÜÇ ŞALTERLERİ

4 kutuplu

HAT KORUMASINA YÖNELİK KOMPAKT GÜÇ ŞALTERLERİ

4 Kutuplu Kompakt Şalterler (IEC60947-2 standardında)

3VM10 tipi kompakt şalterler Icu = 25/36kA (380-415VAC / 50/60Hz)

3VM11 ve 3VM12 tipi kompakt şalterler Icu = 25/36kA (380-415VAC / 50/60Hz)

| Tip | Anma Akımı I _n (A) | Termik Ayar Sahası I _R (A) | Manyetik Ayar Sahası I _i (A) | Koruma Ünitesi Tipi | Sipariş No | Kesme Kapasitesi (kA) | Birim Fiyatı TL | Min. Sipariş Adedi |
|-----|-------------------------------|---------------------------------------|-----------------------------------------|---------------------|------------|-----------------------|-----------------|--------------------|
|-----|-------------------------------|---------------------------------------|-----------------------------------------|---------------------|------------|-----------------------|-----------------|--------------------|

4 kutuplu sabit termik ve sabit manyetik koruma ünitesi



3VM10



TM210

| | | | | | | | | |
|-------|-----|------|-------|--------------------|--------------------|----------|----------|---|
| 3VM10 | 16 | 16 | 320 | TM210 | 3VM1096-3ED42-0AA0 | 25 | 2.956,00 | 1 |
| | 20 | 20 | 320 | TM210 | 3VM1020-3ED42-0AA0 | 25 | 2.956,00 | 1 |
| | 25 | 25 | 320 | TM210 | 3VM1025-3ED42-0AA0 | 25 | 2.956,00 | 1 |
| | 32 | 32 | 320 | TM210 | 3VM1032-3ED42-0AA0 | 25 | 2.956,00 | 1 |
| | 40 | 40 | 400 | TM210 | 3VM1040-3ED42-0AA0 | 25 | 2.956,00 | 1 |
| | 50 | 50 | 500 | TM210 | 3VM1050-3ED42-0AA0 | 25 | 2.956,00 | 1 |
| | 63 | 63 | 630 | TM210 | 3VM1063-3ED42-0AA0 | 25 | 2.956,00 | 1 |
| | 80 | 80 | 800 | TM210 | 3VM1080-3ED42-0AA0 | 25 | 3.130,00 | 1 |
| 100 | 100 | 1000 | TM210 | 3VM1010-3ED42-0AA0 | 25 | 3.130,00 | 1 | |
| 3VM11 | 125 | 125 | 1250 | TM210 | 3VM1112-3ED42-0AA0 | 25 | 4.619,00 | 1 |
| | 160 | 160 | 1600 | TM210 | 3VM1116-3ED42-0AA0 | 25 | 4.949,00 | 1 |
| 3VM12 | 200 | 200 | 2000 | TM210 | 3VM1220-3ED42-0AA0 | 25 | 7.165,00 | 1 |
| | 250 | 250 | 2500 | TM210 | 3VM1225-3ED42-0AA0 | 25 | 7.505,00 | 1 |

4 kutuplu sabit termik ve sabit manyetik koruma ünitesi

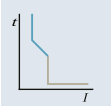

TM210

| | | | | | | | | |
|-------|-----|------|-------|--------------------|--------------------|----------|-----------|---|
| 3VM10 | 16 | 16 | 320 | TM210 | 3VM1096-4ED42-0AA0 | 36 | 3.005,00 | 1 |
| | 20 | 20 | 320 | TM210 | 3VM1020-4ED42-0AA0 | 36 | 3.005,00 | 1 |
| | 25 | 25 | 320 | TM210 | 3VM1025-4ED42-0AA0 | 36 | 3.005,00 | 1 |
| | 32 | 32 | 320 | TM210 | 3VM1032-4ED42-0AA0 | 36 | 3.005,00 | 1 |
| | 40 | 40 | 400 | TM210 | 3VM1040-4ED42-0AA0 | 36 | 3.005,00 | 1 |
| | 50 | 50 | 500 | TM210 | 3VM1050-4ED42-0AA0 | 36 | 3.005,00 | 1 |
| | 63 | 63 | 630 | TM210 | 3VM1063-4ED42-0AA0 | 36 | 3.005,00 | 1 |
| | 80 | 80 | 800 | TM210 | 3VM1080-4ED42-0AA0 | 36 | 3.154,00 | 1 |
| 100 | 100 | 1000 | TM210 | 3VM1010-4ED42-0AA0 | 36 | 3.228,00 | 1 | |
| 3VM11 | 125 | 125 | 1250 | TM210 | 3VM1112-4ED42-0AA0 | 36 | 4.768,00 | 1 |
| | 160 | 160 | 1600 | TM210 | 3VM1116-4ED42-0AA0 | 36 | 5.194,00 | 1 |
| 3VM12 | 200 | 200 | 2000 | TM210 | 3VM1220-4ED42-0AA0 | 36 | 7.386,00 | 1 |
| | 250 | 250 | 2500 | TM210 | 3VM1225-4ED42-0AA0 | 36 | 7.596,00 | 1 |
| 3VM13 | 320 | 320 | 3200 | TM210 | 3VM1332-4ED42-0AA0 | 36 | 12.407,00 | 1 |
| | 400 | 400 | 4000 | TM210 | 3VM1340-4ED42-0AA0 | 36 | 12.750,00 | 1 |
| 3VM14 | 500 | 500 | 5000 | TM210 | 3VM1450-4ED42-0AA0 | 36 | 16.609,00 | 1 |
| | 630 | 630 | 6300 | TM210 | 3VM1463-4ED42-0AA0 | 36 | 17.743,00 | 1 |

4 kutuplu ayarlı termik ve sabit manyetik koruma ünitesi



3VM13

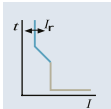

TM220

| | | | | | | | | |
|-------|-------------|-------------|-------|--------------------|--------------------|----------|-----------|---|
| 3VM11 | 16 | 11 ... 16 | 320 | TM220 | 3VM1196-4EE42-0AA0 | 36 | 3.747,00 | 1 |
| | 20 | 14 ... 20 | 320 | TM220 | 3VM1120-4EE42-0AA0 | 36 | 3.747,00 | 1 |
| | 25 | 18 ... 25 | 320 | TM220 | 3VM1125-4EE42-0AA0 | 36 | 3.747,00 | 1 |
| | 32 | 22 ... 32 | 320 | TM220 | 3VM1132-4EE42-0AA0 | 36 | 3.747,00 | 1 |
| | 40 | 28 ... 40 | 400 | TM220 | 3VM1140-4EE42-0AA0 | 36 | 3.747,00 | 1 |
| | 50 | 35 ... 50 | 500 | TM220 | 3VM1150-4EE42-0AA0 | 36 | 3.747,00 | 1 |
| | 63 | 44 ... 63 | 630 | TM220 | 3VM1163-4EE42-0AA0 | 36 | 3.747,00 | 1 |
| | 80 | 56 ... 80 | 800 | TM220 | 3VM1180-4EE42-0AA0 | 36 | 3.978,00 | 1 |
| | 100 | 70 ... 100 | 1000 | TM220 | 3VM1110-4EE42-0AA0 | 36 | 3.978,00 | 1 |
| | 125 | 88 ... 125 | 1250 | TM220 | 3VM1112-4EE42-0AA0 | 36 | 5.850,00 | 1 |
| 160 | 112 ... 160 | 1600 | TM220 | 3VM1116-4EE42-0AA0 | 36 | 5.970,00 | 1 | |
| 3VM12 | 200 | 220 ... 320 | 2000 | TM220 | 3VM1220-4EE42-0AA0 | 36 | 8.235,00 | 1 |
| | 250 | 11 ... 16 | 2500 | TM220 | 3VM1225-4EE42-0AA0 | 36 | 8.637,00 | 1 |
| 3VM13 | 320 | 220 ... 320 | 3200 | TM220 | 3VM1332-4EE42-0AA0 | 36 | 14.791,00 | 1 |
| | 400 | 280 ... 400 | 4000 | TM220 | 3VM1340-4EE42-0AA0 | 36 | 16.581,00 | 1 |
| 3VM14 | 500 | 350 ... 500 | 5000 | TM220 | 3VM1450-4EE42-0AA0 | 36 | 20.202,00 | 1 |
| | 630 | 440 ... 630 | 6300 | TM220 | 3VM1463-4EE42-0AA0 | 36 | 23.667,00 | 1 |

* 3VM tip devre kesicilerin farklı akım ve Icu değerleri için satış ofislerimizle irtibata geçiniz.

SENTRON koruma cihazları

3VM kompakt tip güç şalterleri

3VM TİPİ KOMPAKT GÜÇ ŞALTERLERİ

3 kutuplu

STARTER KORUMASINA YÖNELİK KOMPAKT GÜÇ ŞALTERLERİ 3 Kutuplu Kompakt Şalterler (IEC60947-2 standardında)

3VM11, 3VM12, 3VM13, 3VM14 tipi kompakt şalterler $I_{cu} = 55\text{kA}$ (380-415VAC / 50/60Hz)

| Tip | Anma Akımı I_n (A) | Termik Ayar Sahası I_R (A) | Manyetik Ayar Sahası I_i (A) | Koruma Ünitesi Tipi | Sipariş No | Kesme Kapasitesi (kA) | Birim Fiyatı TL | Min. Sipariş Adedi |
|-------|----------------------|------------------------------|--------------------------------|---------------------|--------------------|-----------------------|-----------------|--------------------|
| 3VM11 | 20 | - | 140...320 | TM120M | 3VM1120-5MH32-0AA0 | 55 | 2.996,00 | 1 |
| | 32 | - | 220...510 | TM120M | 3VM1132-5MH32-0AA0 | 55 | 2.996,00 | 1 |
| | 40 | - | 280...640 | TM120M | 3VM1140-5MH32-0AA0 | 55 | 2.996,00 | 1 |
| | 50 | - | 350...800 | TM120M | 3VM1150-5MH32-0AA0 | 55 | 2.996,00 | 1 |
| | 63 | - | 440...1010 | TM120M | 3VM1163-5MH32-0AA0 | 55 | 2.996,00 | 1 |
| | 80 | - | 560...1260 | TM120M | 3VM1180-5MH32-0AA0 | 55 | 3.253,00 | 1 |
| | 100 | - | 700...1600 | TM120M | 3VM1110-5MH32-0AA0 | 55 | 3.704,00 | 1 |
| | 125 | - | 875...2000 | TM120M | 3VM1112-5MH32-0AA0 | 55 | 5.472,00 | 1 |
| 3VM12 | 160 | - | 1120...2560 | TM120M | 3VM1216-5MH32-0AA0 | 55 | 6.380,00 | 1 |
| | 200 | - | 1200...2800 | TM120M | 3VM1220-5MH32-0AA0 | 55 | 8.035,00 | 1 |
| 3VM13 | 250 | - | 2000...4000 | TM120M | 3VM1325-5MH32-0AA0 | 55 | 9.001,00 | 1 |
| | 320 | - | 2240...4480 | TM120M | 3VM1332-5MH32-0AA0 | 55 | 12.386,00 | 1 |
| 3VM14 | 400 | - | 2400...4800 | TM120M | 3VM1440-5MH32-0AA0 | 55 | 12.963,00 | 1 |
| | 500 | - | 2500...5000 | TM120M | 3VM1450-5MH32-0AA0 | 55 | 17.056,00 | 1 |



3VM1120-5MH32-0AA0



Önden görünüm

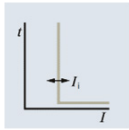

Karakteristik eğri

STARTER KORUMA

MCCB (3VM)

Kontaktör

Termik Röle

Starter

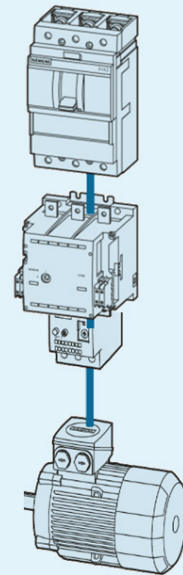

SENTRON koruma cihazları

3VM kompakt tip güç şalterleri aksesuarları

3VM KOMPAKT ŞALTER AKSESUARLARI

3 ve 4 kutuplu

| Kaçak Akım Koruma Modülü | Güç Şalteri tipi | | Kutup Sayısı | Kaçak Akım Ayarlanabilir (A) | Gecikme Süresi Δt | Sipariş No | Birim Fiyatı TL | Min. Sipariş Adedi |
|--------------------------|------------------|-------|--------------|------------------------------|---------------------------|------------|-----------------|--------------------|
| | 3VM11 | 3VM12 | | | | | | |

3VM KAÇAK AKIM KORUMA CİHAZLARI

Tip A (Darbe Akım Duyarlılığı)

Nominal işletme gerilimi: 127...480V AC, 50/60Hz

Sol Yan Montajlı

*Blok Klemens ayrıca sipariş edilmelidir.



3VM9114-ORS10

| | | | | | | | | |
|--------|----|----|---|-----------|--------------|----------------|-----------|---|
| RCD110 | ✓ | -- | 4 | 0.03-5.00 | 0 s | 3VM9114-ORS10* | 7.253,00 | 1 |
| RCD210 | ✓ | -- | 4 | 0.03-5.00 | 0.0...3.00 s | 3VM9114-ORS20* | 12.064,00 | 1 |
| RCD210 | -- | ✓ | 4 | 0.03-5.00 | 0.0...3.00 s | 3VM9214-ORS20* | 13.125,00 | 1 |

| Versiyon | Güç Şalteri tipi | | | | Sipariş No | Birim Fiyatı TL | Min. Sipariş Adedi |
|----------|------------------|-------|----------------|--|------------|-----------------|--------------------|
| | 3VM10 3VM11 | 3VM12 | 3VM13 3VM14 | | | | |

DAHİLİ AKSESUARLAR

AUX - Yardımcı kontak (1 enversör kontak)

| | | | | | | |
|---------------------|---|---|---|---------------|--------|---|
| 240VAC(50Hz)/250VDC | ✓ | ✓ | ✓ | 3VM9988-0AA12 | 349,00 | 1 |
|---------------------|---|---|---|---------------|--------|---|

TAS - Trip veya alarm kontağı (1 enversör kontak)

| | | | | | | |
|---------------------|---|---|---|---------------|--------|---|
| 240VAC(50Hz)/250VDC | ✓ | ✓ | ✓ | 3VM9988-0AB12 | 349,00 | 1 |
|---------------------|---|---|---|---------------|--------|---|

UVR- Düşük gerilim bobini

| | | | | | | |
|-----------------------|---|---|---|---------------|----------|---|
| 110VAC (50/60Hz) | ✓ | ✓ | ✓ | 3VM9908-0BB23 | 1.535,00 | 1 |
| 208...230VAC(50/60Hz) | ✓ | ✓ | ✓ | 3VM9908-0BB25 | 1.535,00 | 1 |

STL - Açtırma bobini sol blok

| | | | | | | |
|-------------------------------------|---|---|---|---------------|----------|---|
| 110...127 VAC(50/60Hz)/110...127VDC | ✓ | ✓ | ✓ | 3VM9908-0BL32 | 1.182,00 | 1 |
| 208...277VAC(50/60Hz)/220...250VDC | ✓ | ✓ | ✓ | 3VM9908-0BL33 | 1.182,00 | 1 |

Önden kumanda kolu kiti

Döner hareketli, Koruma sınıfı IP30

| | | | | | | |
|--------------------------------|----|----|----|---------------|----------|---|
| Standart, gri | ✓ | -- | -- | 3VM9117-0EK11 | 704,00 | 1 |
| Standart, gri | -- | ✓ | -- | 3VM9217-0EK11 | 793,00 | 1 |
| Standart, gri | -- | -- | ✓ | 3VM9417-0EK11 | 883,00 | 1 |
| Standart, gri, kapı kilidi ile | ✓ | -- | -- | 3VM9117-0EK21 | 1.182,00 | 1 |
| Standart, gri, kapı kilidi ile | -- | ✓ | -- | 3VM9217-0EK21 | 1.271,00 | 1 |
| Standart, gri, kapı kilidi ile | -- | -- | ✓ | 3VM9417-0FK21 | 1.684,00 | 1 |

Uzatma kumanda kolu kiti

Döner hareketli, Mil uzunluğu 300 mm

Kol ve montaj plakası 75x75 mm, Koruma sınıfı IP65

| | | | | | | |
|--|----|----|----|---------------|----------|---|
| | ✓ | -- | -- | 3VM9117-0FK21 | 1.214,00 | 1 |
| | -- | ✓ | -- | 3VM9217-0FK21 | 1.377,00 | 1 |
| | -- | -- | ✓ | 3VM9417-0FK21 | 1.684,00 | 1 |

Sabit Tip Şalter için Klemens Kapakları

| | | | | | | |
|-----------|----|----|----|---------------|--------|---|
| 3 kutuplu | ✓ | -- | -- | 3VM9111-0WD30 | 191,00 | 1 |
| Düz | -- | ✓ | -- | 3VM9211-0WD30 | 243,00 | 1 |
| | -- | -- | ✓ | 3VM9481-0WD30 | 335,00 | 1 |
| 4 kutuplu | ✓ | -- | -- | 3VM9111-0WD40 | 256,00 | 1 |
| Düz | -- | ✓ | -- | 3VM9211-0WD40 | 312,00 | 1 |
| | -- | -- | ✓ | 3VM9481-0WD40 | 437,00 | 1 |



3VM9988-0AA12



3VM9988-0AB12



3VM9908-0BB23

3VM9908-0BL32



3VM9117-0EK11



3VM9217-0FK21



3VM9211-0WD30

SENTRON koruma cihazları

3VM kompakt tip güç şalterleri aksesuarları

3VM KOMPAKT ŞALTER AKSESUARLARI

3 ve 4 kutuplu

| Versiyon | Güç Şalteri tipi | | | Sipariş No | Birim Fiyatı TL | Min. Sipariş Adedi |
|----------|------------------|-------|----------------|------------|-----------------|--------------------|
| | 3VM10 3VM11 | 3VM12 | 3VM13 3VM14 | | | |

Soketli Şalter Yapı Seti

Komple temel plaka, güç şalteri soketi, bıçaklı kontaklar, montaj vidaları dahil.

| | | | | | | |
|-----------|----|----|----|---------------|----------|---|
| 3 kutuplu | ✓ | -- | -- | 3VM9113-OKP00 | 2.615,00 | 1 |
| | -- | ✓ | -- | 3VM9213-OKP00 | 2.826,00 | 1 |
| | -- | -- | ✓ | 3VM9313-OKP00 | 7.424,00 | 1 |
| 4 kutuplu | ✓ | -- | -- | 3VM9114-OKP00 | 3.482,00 | 1 |
| | -- | ✓ | -- | 3VM9214-OKP00 | 3.747,00 | 1 |
| | -- | -- | ✓ | 3VM9314-OKP00 | 9.889,00 | 1 |



3VM9113-OKP00



3VM9987-OKP80

Soketli Şalter için kumanda devresi bağlantı soketi

Vidalı klemens kapağı, Soket kontak seti, kablo kafesi, trip pimi dahil

| | | | | | | |
|----------------------------|---|---|---|---------------|--------|---|
| Tüm soketli Şalterler için | ✓ | ✓ | ✓ | 3VM9987-OKP80 | 349,00 | 1 |
|----------------------------|---|---|---|---------------|--------|---|

Kurma Kolu Kilitleme Kiti

Tüm soketli Şalterler için

| | | | | | | |
|----------------------------|----|----|----|---------------|--------|---|
| Tüm soketli Şalterler için | ✓ | ✓ | -- | 3VM9188-OLB10 | 701,00 | 1 |
| | -- | -- | ✓ | 3VM9388-OLB10 | 701,00 | 1 |



3VM9188-OLB10

DIN Ray Adaptörü

3 ve 4 kutuplu
4 kutup RCD110/RCD210
monteli halde

| | | | | | | |
|----------------|---|----|----|---------------|--------|---|
| 3 ve 4 kutuplu | ✓ | -- | -- | 3VM9187-OSH10 | 554,00 | 1 |
|----------------|---|----|----|---------------|--------|---|

Blok Klemens

| | Min. Kablo Çapı | Max. Kablo Çapı | | | | | | |
|-----------|---------------------|---------------------|----|----|----|---------------|----------|---|
| 3 kutuplu | 1.5 mm ² | 70 mm ² | ✓ | -- | -- | 3VM9153-OJA11 | 312,00 | 1 |
| | 6 mm ² | 120 mm ² | -- | ✓ | -- | 3VM9253-OJA11 | 312,00 | 1 |
| | 50 mm ² | 185 mm ² | -- | ✓ | -- | 3VM9253-OJA12 | 312,00 | 1 |
| | 35 mm ² | 300 mm ² | -- | -- | ✓ | 3VM9483-OJA13 | 1.240,00 | 1 |
| 4 kutuplu | 1.5 mm ² | 70 mm ² | ✓ | -- | -- | 3VM9154-OJA11 | 410,00 | 1 |
| | 6 mm ² | 120 mm ² | -- | ✓ | -- | 3VM9254-OJA11 | 410,00 | 1 |
| | 50 mm ² | 185 mm ² | -- | ✓ | -- | 3VM9254-OJA12 | 410,00 | 1 |
| | 35 mm ² | 300 mm ² | -- | -- | ✓ | 3VM9484-OJA13 | 1.637,00 | 1 |



3VM9253-OJA12

Sabit Tip Şalter için Önden Bara Bağlantı Parçası

| | Max. Kontak Genişliği | Max. Bara Kalınlığı | | | | | | |
|-----------|-----------------------|---------------------|----|----|----|---------------|----------|---|
| 3 kutuplu | 22 mm | 8 mm | ✓ | -- | -- | 3VM9153-OQB00 | 410,00 | 1 |
| | 32 mm | 10 mm | -- | ✓ | -- | 3VM9253-OQB00 | 437,00 | 1 |
| | 40 mm | 12,5 mm | -- | -- | ✓ | 3VM9483-OQB00 | 806,00 | 1 |
| 4 kutuplu | 22 mm | 8 mm | ✓ | -- | -- | 3VM9154-OQB00 | 531,00 | 1 |
| | 32 mm | 10 mm | -- | ✓ | -- | 3VM9254-OQB00 | 576,00 | 1 |
| | 40 mm | 12,5 mm | -- | -- | ✓ | 3VM9484-OQB00 | 1.070,00 | 1 |



3VM9253-OQB00

* 3 bara bağlantısı ve 2 faz ayırıcı plaka fiyata dahildir.

** 4 bara bağlantısı ve 3 faz ayırıcı plaka fiyata dahildir.

Faz Ayırıcı Plakalar

| | | | | | | |
|------------------------------------|----|----|----|---------------|--------|---|
| 2 adet faz ayırıcı plaka dahildir. | ✓ | -- | -- | 3VM9152-OWA00 | 175,00 | 1 |
| | -- | ✓ | -- | 3VM9252-OWA00 | 179,00 | 1 |
| | -- | -- | ✓ | 3VM9482-OWA00 | 230,00 | 1 |

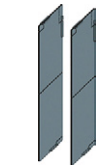

3VM9252-OWA00

Kaçak akım koruma kombinasyonları

3UL ve 5SV serisi kaçak akım koruma kombinasyonları ve röleleri

KAÇAK AKIM İZLEME KOMBİNASYONLARI

| Malzeme Cinsi | Çap mm | Sipariş No | Birim Fiyatı TL | Min. Sipariş Adedi |
|---------------------|---------------------|---------------|-----------------|--------------------|
| Toplam Akım Trafosu | 35 | 3UL2302-1A | 3.308,00 | 1 |
| | 55 | 3UL2303-1A | 3.584,00 | 1 |
| | 80 | 3UL2304-1A | 3.809,00 | 1 |
| | 110 | 3UL2305-1A | 5.037,00 | 1 |
| | 140 | 3UL2306-1A | 6.964,00 | 1 |
| | 210 | 3UL2307-1A | 10.171,00 | 1 |
| | 90-690 V AC/1NO+1NC | 3UG4625-1CW30 | 4.607,00 | 1 |



Kaçak akım izleme kombinasyonu açtırma rölesi
Besleme gerilimi 24...240V AC/DC
Ölçülebilir akım 0.01...43A
Ayarlanabilen akım 0.03...40A
Ayarlanabilen gecikme 0...20s

Not: Kablo dış çapı kablunun kesitine, tipine ve markasına göre değişiklik gösterdiği için ilgili kataloglara bakınız.

| Malzeme Cinsi | Çap mm | Sipariş No | Birim Fiyatı TL | Min. Sipariş Adedi |
|---------------|--------|-------------|-----------------|--------------------|
| Akım Trafosu | 35 | 5SV8702-OKK | 2.615,00 | 1 |
| | 70 | 5SV8703-OKK | 3.557,00 | 1 |
| | 105 | 5SV8704-OKK | 5.451,00 | 1 |
| | 140 | 5SV8705-OKK | 11.361,00 | 1 |
| | 210 | 5SV8706-OKK | 16.809,00 | 1 |
| | | 5SV8900-1KK | 264,00 | 1 Tk. |



5SV8706-OKK

Akım trafolarının standart 35 mm çelik raya montaj aparatı (Çap 35 mm, 70 mm ve 105 mm akım trafoları için) (1 takım = 2 adet)

Kaçak akım izleme kombinasyonu açtırma rölesi
0,03...3A (Tip A), 3...5A (Tip AC)
ayarlanabilir eşik akımlı, 0,02...5s
açma süresi 230V AC, 50/60Hz
Kaçak akım izleme kombinasyonu açtırma rölesi
0,03...3A (Tip A), 3...5A (Tip AC)
ayarlanabilir eşik akımlı, 0,02...5s
açma süresi 230V AC, 50/60Hz

| | | | |
|---------|-------------|----------|---|
| Analog | 5SV8000-6KK | 6.916,00 | 1 |
| Digital | 5SV8001-6KK | 8.366,00 | 1 |



5SV8001-6KK

Not: Kablo dış çapı kablunun kesitine, tipine ve markasına göre değişiklik gösterdiği için ilgili kataloglara bakınız.

Not: 3UG46 serisi kaçak akım izleme kombinasyonu açtırma rölesi ile 3UL23 serisi akım trafolarının ve 5SV80 serisi kaçak akım izleme kombinasyonu açtırma röleleri ile 5SV87 serisi akım trafolarının kullanılması gerekiyor.

Kaçak akım izleme kombinasyonu açtırma röleleri ile farklı seride veya farklı markada akım trafolarının kullanılması uygun değildir.

Kaçak akım KORUMA (IEC 60947-2) kombinasyonları için satış temsilcinizle irtibata geçiniz.

SENTRON Koruma Cihazları

3WL Açık Tip Şalterleri

SENTRON WL 3 KUTUPLU AÇIK TİP OTOMATİK ŞALTERLER 6300 A'e KADAR

Nominal işletme kısa devre açma kapasitesi $I_{cs}=I_{cu}$
 Nominal işletme gerilimi AC 690 V (Seçime bağlı 1000 V)
 Sabit ve çekmeceli tipte 3 ve 4 kutuplu olarak
 Nominal işletme akımı 630 - 6300 A
 3 Boy ile 5 tip kısa devre açma kapasitesinde
 (55, 66, 80, 100 ve 150 kA)
 440 V AC'de 1600 A'e kadar 400 mm yapı genişliğinde
 55°C'ye kadar nominal akım ile yüklenebilme imkanı
 Modüler yapı, Reset butonu, Kodlamalı kumanda fişi,
 Ana kontak aşınma göstergesi,
 Kapamaya hazır göstergesi ve kontağı standart
 Trip ihbar kontağı (opsiyonel)

Seçime bağlı trip üniteleri:

ETU15B: LI Koruma
 L: $I_R = 0,5 \dots 1,0 \times I_n$
 I: $I_i = 2 \dots 8 \times I_n$

ETU25B: LSI Koruma
 L: $I_R = 0,4 \dots 1,0 \times I_n$
 S: $I_d = 1,25 \dots 12 \times I_n$; $t_d = 0 \dots 400 \text{ms}$
 I: $I_i = \geq 20 I_n$
 Nominal işletme akım modülü sayesinde nominal akımı düşürme
 imkanı; açma nedenini sorma imkanı; elektronik açtırıcıyı
 üzerinden test imkanı; faz kaybı duyarlılığı.

ETU27B: LSING Koruma (Nötr koruması için akım trafosu ayrıca sipariş edilmelidir)
 ETU25B ile aynı, ayrıca nötr akım koruması açık kapatılabilir ve
 toprak kaçacağına karşı, akımların vektörel toplamı elde edilerek
 koruma

ETU45B: LSIN(G) Koruma (Nötr koruması için akım trafosu ayrıca sipariş edilmelidir)
 ETU28B ile aynı, ayrıca açma sınıfı ayarlama imkanı, motor
 çıkışları için termik hafıza; nötr koruma ayarlanabilir ve açık
 kapatılabilir; modüler kaçak akım koruma modülü (opsiyonel);
 haberleşme bağlantısı için ölçme fonksiyonu plus ve harici
 CubicleBUS modülleri ilave etme imkanı (opsiyonel); LCD
 ekran (opsiyonel)



3WL sabit tip şalter



3WL çekmeceli tip şalter

| Boy | Maksimum Nominal Akım In max (A) | Nominal Akım In (A) | kA $I_{cs}=I_{cu}$ | 3 kutuplu açık tip güç şalteri 4) Sipariş No | Birim Fiyatı TL |
|----------------------------------------------------------------------------------------|----------------------------------|---------------------|--------------------|----------------------------------------------|-----------------|
| Sabit montajlı tip 3 kutuplu şalterler (55 ve 66 kA, ETU15B Trip üniteli fiyat) | | | | | |
| I | 630 | 630 | 55 | 3WL1106-2 -- 32 | 50.537,00 |
| I | 800 | 800 | 55 | 3WL1108-2 -- 32 | 52.978,00 |
| I | 1000 | 1000 | 55 | 3WL1110-2 -- 32 | 54.857,00 |
| I | 1250 | 1250 | 55 | 3WL1112-2 -- 32 | 66.877,00 |
| I | 1600 | 1600 | 55 | 3WL1116-2 -- 32 | 93.337,00 |
| I | 2000 | 2000 | 55 | 3WL1120-2 -- 32 | 105.608,00 |
| I | 630 | 630 | 66 | 3WL1106-3 -- 32 | 53.574,00 |
| I | 800 | 800 | 66 | 3WL1108-3 -- 32 | 55.563,00 |
| I | 1000 | 1000 | 66 | 3WL1110-3 -- 32 | 57.515,00 |
| I | 1250 | 1250 | 66 | 3WL1112-3 -- 32 | 70.236,00 |
| I | 1600 | 1600 | 66 | 3WL1116-3 -- 32 | 97.949,00 |
| I | 2000 | 2000 | 66 | 3WL1120-3 -- 32 | 113.456,00 |
| II | 2500 | 2500 | 66 | 3WL1225-2 -- 32 | 147.281,00 |
| II | 3200 | 3200 | 66 | 3WL1232-2 -- 32 | 178.598,00 |
| II | 4000 | 4000 | 66 | 3WL1240-2 -- 31 | 213.259,00 |

| Boy | Maksimum Nominal Akım In max (A) | Nominal Akım In (A) | kA $I_{cs}=I_{cu}$ | 3 kutuplu açık tip güç şalteri 4) Sipariş No | Birim Fiyatı TL |
|------------------------------------------------------------------------------|----------------------------------|---------------------|--------------------|----------------------------------------------|-----------------|
| Çekmeceli tip 3 kutuplu şalterler (55 ve 66 kA, ETU15B üniteli fiyat) | | | | | |
| I | 630 | 630 | 55 | 3WL1106-2 -- 36 | 60.557,00 |
| I | 800 | 800 | 55 | 3WL1108-2 -- 36 | 63.470,00 |
| I | 1000 | 1000 | 55 | 3WL1110-2 -- 36 | 65.684,00 |
| I | 1250 | 1250 | 55 | 3WL1112-2 -- 36 | 78.396,00 |
| I | 1600 | 1600 | 55 | 3WL1116-2 -- 36 | 111.990,00 |
| I | 2000 | 2000 | 55 | 3WL1120-2 -- 36 | 126.759,00 |
| I | 630 | 630 | 66 | 3WL1106-3 -- 36 | 63.658,00 |
| I | 800 | 800 | 66 | 3WL1108-3 -- 36 | 66.799,00 |
| I | 1000 | 1000 | 66 | 3WL1110-3 -- 36 | 69.068,00 |
| I | 1250 | 1250 | 66 | 3WL1112-3 -- 36 | 82.368,00 |
| I | 1600 | 1600 | 66 | 3WL1116-3 -- 36 | 117.542,00 |
| I | 2000 | 2000 | 66 | 3WL1120-3 -- 36 | 133.722,00 |
| II | 2500 | 2500 | 66 | 3WL1225-2 -- 36 | 178.855,00 |
| II | 3200 | 3200 | 66 | 3WL1232-2 -- 36 | 214.319,00 |
| II | 4000 | 4000 | 66 | 3WL1240-2 -- 37 | 256.268,00 |

| Diğer Elektronik aşırı akım açtırıcı üniteleri tipleri (ETU) için fiyat farkları | Sipariş No ilaveleri | İlave Fiyatı |
|----------------------------------------------------------------------------------|----------------------|--------------|
| Toprak kaçığı korumasız tip | | |
| ETU15B : LI Koruma fonksiyonlu ²⁾ | BB | 0,00 |
| ETU25B : LSI Koruma fonksiyonlu | CB | 2.041,00 |
| ETU45B : LSIN Koruma fonksiyonlu | EB | 6.659,00 |
| ETU45B : LSIN Koruma 4 satır LCD ekranlı | FB | 10.932,00 |
| Toprak kaçığı korumasız tip³⁾ | | |
| ETU27B : LSING Koruma fonksiyonlu | DG | 12.323,00 |
| ETU45B : LSING Koruma fonksiyonlu | EG | 18.717,00 |
| ETU45B : LSING Korumalı 4 satır LCD ekranlı | FG | 23.395,00 |
| | 1 A A 2 | 0,00 |

Standart sipariş numarası ilavesi (montajlı sipariş numarası ilaveleri için lütfen 82. sayfaya bakınız.)
 Ön kurma yaylı elle tahrik mekanik kapamalı 2NO + 2NC yardımcı kontaklı

Dip Notlar:

- Nominal akım, nominal akım modülü tarafından belirlenmektedir. Standart olarak birlikte verilen modül maksimum nominal akıma tekbül etmektedir. Daha küçük nominal akım modülü kullanılmak istenirse sayfa 86'dan seçiniz.
- Boy III güç şalterleri ETU15B elektronik açtırma ünitesi ile sipariş edilemez.
- Kaçak akım koruması için nötr iletkeni akım transformatörü ayrıca sipariş edilemez.
- 630-3200 A arasındaki güç şalterleri standart olarak yatay bara bağlantılıdır, 4000 A boy II güç şalterleri standart olarak dikey bara bağlantılıdır.

150 kA kesme kapasiteleri için satış temsilcilerimize danışabilirsiniz.

SENTRON koruma cihazları

3WL açık tip şalterleri



SENTRON WL 3 KUTUPLU AÇIK TİP OTOMATİK ŞALTERLER 6300 A'e KADAR

| Boy | Maksimum Nominal Akım In max (A) | Nominal Akım ¹⁾ In(A) | kA Ics=Icu | 3 kutuplu açık tip güç şalteri ⁴⁾ Sipariş No | Birim Fiyatı TL |
|-----|----------------------------------|----------------------------------|------------|---------------------------------------------------------|-----------------|
|-----|----------------------------------|----------------------------------|------------|---------------------------------------------------------|-----------------|

Sabit montajlı tip 3 kutuplu şalterler (80 ve 100 kA, ETU15B Trip ünitesi fiyat)

| | | | | | | |
|-----|------|------|-----|-------------------------------|------|------------|
| I | 630 | 630 | 85 | 3WL1106-4 -- 32 | ---- | 54.439,00 |
| I | 800 | 800 | 85 | 3WL1108-4 -- 32 | ---- | 56.471,00 |
| I | 1000 | 1000 | 85 | 3WL1110-4 -- 32 | ---- | 59.813,00 |
| I | 1250 | 1250 | 85 | 3WL1112-4 -- 32 | ---- | 73.036,00 |
| I | 1600 | 1600 | 85 | 3WL1116-4 -- 32 | ---- | 103.787,00 |
| I | 2000 | 2000 | 85 | 3WL1120-4 -- 32 | ---- | 132.815,00 |
| II | 2500 | 2500 | 80 | 3WL1225-3 -- 32 | ---- | 152.333,00 |
| II | 3200 | 3200 | 80 | 3WL1232-3 -- 32 | ---- | 183.188,00 |
| II | 4000 | 4000 | 80 | 3WL1240-3 -- 31 | ---- | 223.564,00 |
| II | 800 | 800 | 100 | 3WL1208-4 -- 32 | ---- | 68.790,00 |
| II | 1000 | 1000 | 100 | 3WL1210-4 -- 32 | ---- | 71.206,00 |
| II | 1250 | 1250 | 100 | 3WL1212-4 -- 32 | ---- | 86.987,00 |
| II | 1600 | 1600 | 100 | 3WL1216-4 -- 32 | ---- | 121.165,00 |
| II | 2000 | 2000 | 100 | 3WL1220-4 -- 32 | ---- | 152.424,00 |
| II | 2500 | 2500 | 100 | 3WL1225-4 -- 32 | ---- | 191.540,00 |
| II | 3200 | 3200 | 100 | 3WL1232-4 -- 32 | ---- | 213.362,00 |
| II | 4000 | 4000 | 100 | 3WL1240-4 -- 31 | ---- | 233.063,00 |
| III | 4000 | 4000 | 100 | 3WL1340-4 -- 32 ²⁾ | ---- | 240.128,00 |
| III | 5000 | 5000 | 100 | 3WL1350-4 -- 32 ²⁾ | ---- | 373.106,00 |
| III | 6300 | 6300 | 100 | 3WL1363-4 -- 31 ²⁾ | ---- | 491.243,00 |



3WL sabit tip şalter

²⁾ Boy III güç şalterleri ETU15B elektronik açtırma ünitesi ile sipariş edilemez.

Çekmeceli tip 3 kutuplu şalterler (80 ve 100 kA çekmece dahil, ETU15B Trip ünitesi fiyat)

| | | | | | | |
|----|------|------|-----|-------------------------------|------|------------|
| I | 630 | 630 | 85 | 3WL1106-4 -- 36 | ---- | 78.357,00 |
| I | 800 | 800 | 85 | 3WL1108-4 -- 36 | ---- | 82.211,00 |
| I | 1000 | 1000 | 85 | 3WL1110-4 -- 36 | ---- | 85.785,00 |
| I | 1250 | 1250 | 85 | 3WL1112-4 -- 36 | ---- | 94.255,00 |
| I | 1600 | 1600 | 85 | 3WL1116-4 -- 36 | ---- | 129.224,00 |
| I | 2000 | 2000 | 85 | 3WL1120-4 -- 36 | ---- | 151.527,00 |
| II | 2500 | 2500 | 80 | 3WL1225-3 -- 36 | ---- | 187.993,00 |
| II | 3200 | 3200 | 80 | 3WL1232-3 -- 36 | ---- | 222.823,00 |
| II | 4000 | 4000 | 100 | 3WL1240-3 -- 37 | ---- | 282.152,00 |
| II | 800 | 800 | 100 | 3WL1208-4 -- 36 | ---- | 89.989,00 |
| II | 1000 | 1000 | 100 | 3WL1210-4 -- 36 | ---- | 93.073,00 |
| II | 1250 | 1250 | 100 | 3WL1212-4 -- 36 | ---- | 106.184,00 |
| II | 1600 | 1600 | 100 | 3WL1216-4 -- 36 | ---- | 151.829,00 |
| II | 2000 | 2000 | 100 | 3WL1220-4 -- 36 | ---- | 190.851,00 |
| II | 2500 | 2500 | 100 | 3WL1225-4 -- 36 | ---- | 232.547,00 |
| II | 3200 | 3200 | 100 | 3WL1232-4 -- 36 | ---- | 275.921,00 |
| II | 4000 | 4000 | 100 | 3WL1240-4 -- 37 | ---- | 294.113,00 |
| I | 4000 | 4000 | 100 | 3WL1340-4 -- 36 ²⁾ | ---- | 302.557,00 |
| I | 5000 | 5000 | 100 | 3WL1350-4 -- 36 ²⁾ | ---- | 469.209,00 |
| I | 6300 | 6300 | 100 | 3WL1363-4 -- 37 ²⁾ | ---- | 619.386,00 |



3WL çekmeceli tip şalter

²⁾ Boy III güç şalterleri ETU15B elektronik açtırma ünitesi ile sipariş edilemez.

Diğer Elektronik aşırı akım açtırıcı üniteleri tipleri (ETU) için fiyat farkları

| | Sipariş No | İlaveleri | İlave Fiyat |
|-------------------------------------------------|------------|-----------|-------------|
| Toprak kaçığı korumasız tip | | | |
| ETU15B : LI Koruma fonksiyonlu ²⁾ | BB | | 0,00 |
| ETU25B : LSI Koruma fonksiyonlu | CB | | 2.041,00 |
| ETU45B : LSIN Koruma fonksiyonlu | EB | | 6.659,00 |
| ETU45B : LSIN Koruma 4 satır LCD ekranlı | FB | | 10.932,00 |
| Toprak kaçığı korumasız tip³⁾ | | | |
| ETU27B : LSING Koruma fonksiyonlu | DG | | 12.323,00 |
| ETU45B : LSING Koruma fonksiyonlu | EG | | 18.717,00 |
| ETU45B : LSING Korumalı 4 satır LCD ekranlı | FG | | 23.395,00 |

Standart sipariş numarası ilavesi (montajlı sipariş numarası ilaveleri için lütfen 82. sayfaya bakınız.)
Ön kurma yaylı elle tahrik mekanik kapamalı ZNO + 2NC yardımcı kontaktı

1AA2 0,00

(1) (2) (3) (4) Dipnotlar için lütfen sy. 78'e bakınız.

150 kA kesme kapasiteleri için satış temsilcilerimize danışabilirsiniz.

SENTRON koruma cihazları

3WL açık tip şalterleri

SENTRON WL 4 KUTUPLU AÇIK TİP OTOMATİK ŞALTERLER 6300 A'e KADAR

Nominal işletme kısa devre açma kapasitesi $I_{cs}=I_{cu}$
 Nominal işletme gerilimi AC 690 V (Seçime bağlı 1000 V)
 Sabit ve çekmeceli tipte 3 ve 4 kutuplu olarak
 Nominal işletme akımı 630 - 6300 A
 3 Boy ile 5 tip kısa devre açma kapasitesinde
 (55, 66, 80, 100 ve 150 kA)
 440 V AC'de 1600 A'e kadar 400 mm yapı genişliğinde
 55°C'ye kadar nominal akım ile yüklenebilme imkanı
 Modüler yapı, Reset butonu, Kodlamalı kumanda fişi,
 Ana kontak aşınma göstergesi,
 Kapamaya hazır göstergesi ve kontağı standart
 Trip ihbar kontağı (opsiyonel)

Seçime bağlı trip üniteleri:

ETU15B: LI Koruma
 L: $I_R = 0,5 \dots 1,0 \times I_n$
 I: $I_i = 2 \dots 8 \times I_n$

ETU25B: LSI Koruma
 L: $I_R = 0,4 \dots 1,0 \times I_n$
 S: $I_d = 1,25 \dots 12 \times I_n; t_d = 0 \dots 400 \text{msn}$
 I: $I_i = \geq 20 I_n$

Nominal işletme akım modülü sayesinde nominal akımı düşürme imkanı; açma nedenini sorma imkanı; elektronik açtırıcıyı üzerinden test imkanı; faz kaybı duyarlılığı.

ETU27B: LSING Koruma (Nötr koruması için akım trafosu ayrıca sipariş edilmelidir)
 ETU25B ile aynı, ayrıca nötr akım koruması açıp kapatılabilir ve toprak kaçacağına karşı, akımların vektörel toplamı elde edilerek koruma

ETU45B: LSIN(G) Koruma (Nötr koruması için akım trafosu ayrıca sipariş edilmelidir)
 ETU28B ile aynı, ayrıca açma sınıfı ayarlama imkanı, motor çıkışları için termik hafıza; nötr koruma ayarlanabilir ve açıp kapatılabilir; modüler kaçak akım koruma modülü (opsiyonel); haberleşme bağlantısı için ölçme fonksiyonu plus ve harici CubicleBUS modülleri ilave etme imkanı (opsiyonel); LCD ekran (opsiyonel)



3WL sabit tip şalter

| | Maksimum Boy Nominal Akım In max (A) | Nominal Akım In (A) | kA Ics=Icu | 4 kutuplu açık tip güç şalteri 4) Sipariş No | Birim Fiyatı TL |
|----------------------------------------------------------------------------------------|--------------------------------------|---------------------|------------|----------------------------------------------|-----------------|
| Sabit montajlı tip 4 kutuplu şalterler (55 ve 66 kA, ETU15B Trip ünitesi fiyat) | | | | | |
| I | 630 | 630 | 55 | 3WL1106-2 -- 42 | 73.098,00 |
| I | 800 | 800 | 55 | 3WL1108-2 -- 42 | 76.617,00 |
| I | 1000 | 1000 | 55 | 3WL1110-2 -- 42 | 79.352,00 |
| I | 1250 | 1250 | 55 | 3WL1112-2 -- 42 | 92.599,00 |
| I | 1600 | 1600 | 55 | 3WL1116-2 -- 42 | 129.235,00 |
| I | 2000 | 2000 | 55 | 3WL1120-2 -- 42 | 146.224,00 |
| I | 630 | 630 | 66 | 3WL1106-3 -- 42 | 77.487,00 |
| I | 800 | 800 | 66 | 3WL1108-3 -- 42 | 80.367,00 |
| I | 1000 | 1000 | 66 | 3WL1110-3 -- 42 | 83.193,00 |
| I | 1250 | 1250 | 66 | 3WL1112-3 -- 42 | 97.249,00 |
| I | 1600 | 1600 | 66 | 3WL1116-3 -- 42 | 135.625,00 |
| I | 2000 | 2000 | 66 | 3WL1120-3 -- 42 | 157.088,00 |
| II | 2500 | 2500 | 66 | 3WL1225-2 -- 42 | 195.576,00 |
| II | 3200 | 3200 | 66 | 3WL1232-2 -- 42 | 237.158,00 |
| II | 4000 | 4000 | 66 | 3WL1240-2 -- 41 | 297.837,00 |



3WL çekmeceli tip şalter

| | Maksimum Boy Nominal Akım In max (A) | Nominal Akım In (A) | kA Ics=Icu | 4 kutuplu açık tip güç şalteri 4) Sipariş No | Birim Fiyatı TL |
|-----------------------------------------------------------------------------------|--------------------------------------|---------------------|------------|----------------------------------------------|-----------------|
| Çekmeceli tip 4 kutuplu şalterler (55 ve 66 kA, ETU15B Trip ünitesi fiyat) | | | | | |
| I | 630 | 630 | 55 | 3WL1106-2 -- 46 | 92.454,00 |
| I | 800 | 800 | 55 | 3WL1108-2 -- 46 | 96.905,00 |
| I | 1000 | 1000 | 55 | 3WL1110-2 -- 46 | 100.288,00 |
| I | 1250 | 1250 | 55 | 3WL1112-2 -- 46 | 114.562,00 |
| I | 1600 | 1600 | 55 | 3WL1116-2 -- 46 | 163.676,00 |
| I | 2000 | 2000 | 55 | 3WL1120-2 -- 46 | 185.257,00 |
| I | 630 | 630 | 66 | 3WL1106-3 -- 46 | 97.188,00 |
| I | 800 | 800 | 66 | 3WL1108-3 -- 46 | 101.986,00 |
| I | 1000 | 1000 | 66 | 3WL1110-3 -- 46 | 105.453,00 |
| I | 1250 | 1250 | 66 | 3WL1112-3 -- 46 | 120.394,00 |
| I | 1600 | 1600 | 66 | 3WL1116-3 -- 46 | 171.789,00 |
| I | 2000 | 2000 | 66 | 3WL1120-3 -- 46 | 195.433,00 |
| II | 2500 | 2500 | 66 | 3WL1225-2 -- 46 | 250.694,00 |
| II | 3200 | 3200 | 66 | 3WL1232-2 -- 46 | 300.406,00 |
| II | 4000 | 4000 | 66 | 3WL1240-2 -- 47 | 377.761,00 |

Diğer Elektronik aşırı akım açtırıcı üniteleri tipleri (ETU) için fiyat farkları

| Toprak kaçığı korumasız tip | Sipariş No ilaveleri | ilave Fiyatı |
|-------------------------------------------------|----------------------|--------------|
| ETU15B : LI Koruma fonksiyonlu ²⁾ | BB | 0,00 |
| ETU25B : LSI Koruma fonksiyonlu | CB | 2.041,00 |
| ETU45B : LSIN Koruma fonksiyonlu | EB | 6.659,00 |
| ETU45B : LSIN Koruma 4 satır LCD ekranlı | FB | 10.932,00 |
| Toprak kaçığı korumasız tip³⁾ | | |
| ETU27B : LSING Koruma fonksiyonlu | DG | 12.323,00 |
| ETU45B : LSING Koruma fonksiyonlu | EG | 18.717,00 |
| ETU45B : LSING Korumalı 4 satır LCD ekranlı | FG | 23.395,00 |

Standart sipariş numarası ilavesi (montajlı sipariş numarası ilaveleri için lütfen 82. sayfaya bakınız.)

Ön kurma yayılı elle tahrik mekanik kapamalı 2NO + 2NC yardımcı kontaklı

1 AA 2

0,00

Dip Notlar:

1) Nominal akım, nominal akım modülü tarafından belirlenmektedir. Standart olarak birlikte verilen modül maksimum nominal akıma tekbül etmektedir. Daha küçük nominal akım modülü kullanılmak istenirse sayfa 86'dan seçiniz.

2) Boy III güç şalterleri ETU15B elektronik açtırma ünitesi ile sipariş edilemez.

3) 4 Kutuplu açık tip şalterde kaçak akım koruması için nötr iletkeni akım trafosunu ayrıca sipariş edilmelidir. (bakınız sayfa 86)

4) 630-3200 A arasındaki güç şalterleri standart olarak yatay bara bağlantılıdır, 4000 A boy II güç şalterleri standart olarak dikey bara bağlantılıdır.

150 kA kesme kapasiteleri için satış temsilcilerimize danışabilirsiniz.

SENTRON koruma cihazları

3WL açık tip şalterleri

SENTRON WL 4 KUTUPLU AÇIK TİP OTOMATİK ŞALTERLER 6300 A'e KADAR



| Boy | Maksimum Nominal Akım In max (A) | Nominal Akım In (A) ¹⁾ | kA Ics=Icu | 4 kutuplu açık tip güç şalteri ⁴⁾ Sipariş No | Birim Fiyatı TL |
|-----|----------------------------------|-----------------------------------|------------|---------------------------------------------------------|-----------------|
|-----|----------------------------------|-----------------------------------|------------|---------------------------------------------------------|-----------------|

Sabit montajlı tip 4 kutuplu şalterler (80 ve 100 kA, ETU15B Trip ünitesi fiyat)

| | | | | | | |
|-----|------|------|-----|------------------------------|------|------------|
| I | 630 | 630 | 85 | 3WL1106-4 --42 | ---- | 78.743,00 |
| I | 800 | 800 | 85 | 3WL1108-4 --42 | ---- | 81.675,00 |
| I | 1000 | 1000 | 85 | 3WL1110-4 --42 | ---- | 86.509,00 |
| I | 1250 | 1250 | 85 | 3WL1112-4 --42 | ---- | 101.123,00 |
| I | 1600 | 1600 | 85 | 3WL1116-4 --42 | ---- | 143.701,00 |
| I | 2000 | 2000 | 85 | 3WL1120-4 --42 | ---- | 183.904,00 |
| II | 2500 | 2500 | 80 | 3WL1225-3 --42 | ---- | 202.283,00 |
| II | 3200 | 3200 | 80 | 3WL1232-3 --42 | ---- | 243.247,00 |
| II | 4000 | 4000 | 100 | 3WL1240-3 --41 | ---- | 312.214,00 |
| II | 800 | 800 | 100 | 3WL1208-4 --42 | ---- | 99.501,00 |
| II | 1000 | 1000 | 100 | 3WL1210-4 --42 | ---- | 103.000,00 |
| II | 1250 | 1250 | 100 | 3WL1212-4 --42 | ---- | 120.439,00 |
| II | 1600 | 1600 | 100 | 3WL1216-4 --42 | ---- | 153.571,00 |
| II | 2000 | 2000 | 100 | 3WL1220-4 --42 | ---- | 193.191,00 |
| II | 2500 | 2500 | 100 | 3WL1225-4 --42 | ---- | 232.812,00 |
| II | 3200 | 3200 | 100 | 3WL1232-4 --42 | ---- | 283.319,00 |
| II | 4000 | 4000 | 100 | 3WL1240-4 --41 | ---- | 309.859,00 |
| III | 4000 | 4000 | 100 | 3WL1340-4 --42 ²⁾ | ---- | 320.202,00 |
| III | 5000 | 5000 | 100 | 3WL1350-4 --42 ²⁾ | ---- | 496.991,00 |
| III | 6300 | 6300 | 100 | 3WL1363-4 --41 ²⁾ | ---- | 654.054,00 |

3WL sabit tip şalter

²⁾ Boy III güç şalterleri ETU15B elektronik açtırma ünitesi ile sipariş edilemez.



Çekmeceli tip 4 kutuplu şalterler (80 ve 100 kA çekmece dahil, ETU15B Trip ünitesi fiyat)

| | | | | | | |
|-----|------|------|-----|------------------------------|------|------------|
| I | 630 | 630 | 85 | 3WL1106-4 --46 | ---- | 109.832,00 |
| I | 800 | 800 | 85 | 3WL1108-4 --46 | ---- | 115.244,00 |
| I | 1000 | 1000 | 85 | 3WL1110-4 --46 | ---- | 120.239,00 |
| I | 1250 | 1250 | 85 | 3WL1112-4 --46 | ---- | 132.109,00 |
| I | 1600 | 1600 | 85 | 3WL1116-4 --46 | ---- | 181.121,00 |
| I | 2000 | 2000 | 85 | 3WL1120-4 --46 | ---- | 209.586,00 |
| II | 2500 | 2500 | 80 | 3WL1225-3 --46 | ---- | 263.500,00 |
| II | 3200 | 3200 | 80 | 3WL1232-3 --46 | ---- | 312.317,00 |
| II | 4000 | 4000 | 80 | 3WL1240-3 --47 | ---- | 395.474,00 |
| II | 800 | 800 | 100 | 3WL1208-4 --46 | ---- | 126.133,00 |
| II | 1000 | 1000 | 100 | 3WL1210-4 --46 | ---- | 130.448,00 |
| II | 1250 | 1250 | 100 | 3WL1212-4 --46 | ---- | 148.831,00 |
| II | 1600 | 1600 | 100 | 3WL1216-4 --46 | ---- | 198.513,00 |
| II | 2000 | 2000 | 100 | 3WL1220-4 --46 | ---- | 251.042,00 |
| II | 2500 | 2500 | 100 | 3WL1225-4 --46 | ---- | 305.888,00 |
| II | 3200 | 3200 | 100 | 3WL1232-4 --46 | ---- | 386.746,00 |
| II | 4000 | 4000 | 100 | 3WL1240-4 --47 | ---- | 402.345,00 |
| III | 4000 | 4000 | 100 | 3WL1340-4 --46 ²⁾ | ---- | 414.959,00 |
| III | 5000 | 5000 | 100 | 3WL1350-4 --46 ²⁾ | ---- | 642.930,00 |
| III | 6300 | 6300 | 100 | 3WL1363-4 --47 ²⁾ | ---- | 848.385,00 |

3WL çekmeceli tip şalter

²⁾ Boy III güç şalterleri ETU15B elektronik açtırma ünitesi ile sipariş edilemez.

Diğer Elektronik aşırı akım açtırıcı üniteleri tipleri (ETU) için fiyat farkları

Toprak kaçağı korumasız tip

| | | |
|----------------------------------------------|----|-----------|
| ETU15B : LI Koruma fonksiyonlu ²⁾ | BB | 0,00 |
| ETU25B : LSI Koruma fonksiyonlu | CB | 2.041,00 |
| ETU45B : LSIN Koruma fonksiyonlu | EB | 6.659,00 |
| ETU45B : LSIN Koruma 4 satır LCD ekranlı | FB | 10.932,00 |

Toprak kaçağı korumasız tip³⁾

| | | |
|---------------------------------------------|----|-----------|
| ETU27B : LSING Koruma fonksiyonlu | DG | 12.323,00 |
| ETU45B : LSING Koruma fonksiyonlu | EG | 18.717,00 |
| ETU45B : LSING Korumalı 4 satır LCD ekranlı | FG | 23.395,00 |

Standart sipariş numarası ilavesi (montajlı sipariş numarası ilaveleri için lütfen 82. sayfaya bakınız.)
Ön kurma yayılı elle tahrik mekanik kapamalı 2N0 + 2NC yardımcı kontaklı

1 AA 2 0,00

(1) (2) (3) (4) Dipnotlar için lütfen sy. 78'e bakınız.

150 kA kesme kapasiteleri için satış temsilcilerimize danışabilirsiniz.

SENTRON koruma cihazları

3WL açık tip şalterleri aksesuarları

SENTRON WL AÇIK TİP OTOMATİK ŞALTERLER 6300 A'e KADAR

Sabit ve Çekmeceli Tip Sipariş No. ilaveleri



Motor Tahrik Mekanizması



Açtırma Rölesi



Düşük Gerilim Bobini

| Şalter kodunun ilk 12 basamağını Sayfa 74-77'den seçiniz | | Sipariş No. İlavesi 3WL 1... - □□□□ | Birim Fiyatı TL ¹⁾²⁾ |
|------------------------------------------------------------------------------|--------------------------------------------------------------------------------------------------------------------|----------------------------------------------|---------------------------------|
| Tahrik | Ön kurma yaylı elle tahrik Mekanik kapamalı | 1 | 0,00 |
| | Ön kurma yaylı elle tahrik (Mekanik ve elekt. kapama) | 2 | 3.344,00 |
| | | 3 | 3.344,00 |
| | Motor tahrikli (Mekanik ve elekt. kapama) Motor - kapama bodini | 4 | 20.663,00 |
| | | 5 | 20.663,00 |
| | | 6 | 20.663,00 |
| 1. Yard. Röle | Açtırma Rölesi "f" F1 sürekli enerji altında tutulabilme özelliği sayesinde, şalter kapamaya karşı kilitlebilir | A | 0,00 |
| | | B | 3.344,00 |
| | | C | 3.344,00 |
| | | D | 3.344,00 |
| | | E | 3.344,00 |
| | | F | 3.344,00 |
| | | G | 3.344,00 |
| 2. Yard. Röle | Açtırma Rölesi "f" F2 sürekli enerji altında tutulabilme özelliği sayesinde, şalter kapamaya karşı kilitlebilir | yok | 0,00 |
| | | 24V DC | 3.344,00 |
| | | 30V DC | 3.344,00 |
| | | 48V DC | 3.344,00 |
| | | 60V DC | 3.344,00 |
| | | 110V AC/110V DC | 3.344,00 |
| | | 230V AC/220V DC | 3.344,00 |
| | Düşük Gerilim Rölesi "r" F3 0 ya da 200 ms gecikmeye ayarlanabilir | 24V DC | 4.946,00 |
| | | 30V DC | 4.946,00 |
| | | 48V DC | 4.946,00 |
| | | 60V DC | 4.946,00 |
| | | 110-127V AC/110-125V DC | 4.946,00 |
| | | 208-240V AC/220-250V DC | 4.946,00 |
| Gecikmeli Düşük Gerilim Rölesi "r" F4 0,2sn-3.2sn gecikmeye ayarlanabilir | 380-415V AC | 4.946,00 | |
| | 48V DC | 9.557,00 | |
| | 110-127V AC/110-125V DC | 9.557,00 | |
| | 208-240V AC/220-250V DC | 9.557,00 | |
| Yard. Kontaktlar | 1. Yardımcı kontakt bloğu 2. Yardımcı kontakt bloğu | 2 | 0,00 |
| | | 4 | 4.002,00 |
| | | 7 | 4.002,00 |
| | | 8 | 4.002,00 |
| | | 5NO + 3 NC | 4.002,00 |

¹⁾ İstenen aksesuarların fiyatları standart şalter fiyatına (S.78-81) ilave edilmelidir.

²⁾ Çekmeceli şalterlerde kumanda fişi adedi kadar çekmeceli şalter için kumanda devresi prizi fiyatı (3WL9111-OAB08-0AA0) fiyata ilave edilmelidir. Gerekli kumanda devresi prizi adedi için bkz. Sayfa 189.

Sipariş Ederken veya Sonradan İlave Edilebilen Aksesuarlar

| Açıklamalar | Yeni Sipariş Numarası ³⁾ | Sipariş Numarası | Birim Fiyatı TL | |
|-------------------------------------------------------------------|-------------------------------------|-----------------------|----------------------|-----------|
| Motor Mekanizması (kumanda fişi, prizi ve kapama bobini hariç) | 208-240V AC/220-250V DC | 3WA9111-0AF06** | 3WL9111-0AF04-0AA0** | 15.028,00 |
| | 110-127V AC/110-125V DC | 3WA9111-0AF05** | 3WL9111-0AF03-0AA0** | 15.028,00 |
| Kapama veya Açtırma Bobini | 230V AC/220V DC | 3WA9111-0AD06* | 3WL9111-0AD06-0AA0* | 3.344,00 |
| | 110V AC/110V DC | 3WA9111-0AD05* | 3WL9111-0AD05-0AA0* | 3.344,00 |
| Düşük Gerilim Bobini Ani/0,2sn gecikmeli tip | 208-240V AC/220-250V DC | 3WA9111-0AE06** | 3WL9111-0AE05-0AA0** | 4.946,00 |
| | 380-415V AC | 3WA9111-0AE07** | 3WL9111-0AE06-0AA0** | 4.946,00 |
| Düşük Gerilim Bobini 0,2sn-3.2sn gecikmeli tip | 208-240V AC/220-250V DC | 3WA9111-0AE16** | 3WL9111-0AE13-0AA0** | 9.557,00 |
| | 380-415V AC | 3WA9111-0AE17** | 3WL9111-0AE14-0AA0** | 9.557,00 |
| Elektrik ON Butonu | | 3WL9111-0AJ02-0AA0*** | 1.588,00 | |
| İlave Yardımcı Kontakt (2NO+2NC) | | 3WL9111-0AG01-0AA0** | 4.002,00 | |
| Sabit ve çekmeceli şalter için kumanda devresi priz (X5, X7, X8) | 3WA9111-0AB01 | 3WL9111-0AB01-0AA0 | 1.171,00 | |
| Sabit ve çekmeceli şalter için kumanda devresi fişi (X5, X7, X8) | 3WA9111-0AB03 | 3WL9111-0AB03-0AA0 | 1.120,00 | |
| Sabit tip şalterin kumanda devresi fişi için kodlama (X5, X7, X8) | 3WA9111-0AB07 | 3WL9111-0AB07-0AA0 | 1.045,00 | |
| Çekmeceli şalter için kumanda devresi ara soketi | 3WA9111-0AB08 | 3WL9111-0AB08-0AA0 | 1.302,00 | |
| Çekmeceli şalter için kumanda fişi ve ara soketi tek parça olarak | | 3WL9111-0AB18-0AA0 | 2.274,00 | |
| Kapamaya hazır kontakt | | 3WL9111-0AH01-0AA0* | 2.128,00 | |
| Trip ihbar kontakt | | 3WL9111-0AH14-0AA0*** | 1.349,00 | |
| Yay kurulu kontağı | | 3WL9111-0AH08-0AA0*** | 1.578,00 | |
| Açma kapama sayıcısı | | 3WL9111-0AH07-0AA0 | 4.319,00 | |
| Kapı oyma çerçevesi | | 3WL9111-0AP01-0AA0 | 2.861,00 | |

* X6 kumanda devresi fişi ve prizi şalterde standart olarak mevcuttur. F1 açtırma bobini, Y1 kapama bobini ve S20 kapamaya hazır kontakt için ilave kumanda devresi fişi ve prizi sipariş edilmesine gerek yoktur. (Bknz. şalter bağlantı şeması: sayfa 190).

** Motor, F3 düşük gerilim bobini, F2 açtırma bobini ve ilave yardımcı kontakt için X5 kumanda devresi fişi ve prizi ayrıca sipariş edilmelidir.

*** S24 trip ihbar kontağı, S10 elektrikli on butonu ve S21 yay kurulu konağı için X7 kumanda devresi fişi ve prizi gerekmektedir.

3) Yeni sipariş numaraları ile tanımlanan ürünler eski ürünlerle birebir aynı bağlantı yapısına sahiptir. Fabrikaya siparişler yeni kodlar ile yapılacaktır.

SENTRON koruma cihazları

3WL açık tip şalterleri aksesuarları



SENTRON WL AÇIK TİP OTOMATİK ŞALTERLER 6300 A'e KADAR

Sabit ve Çekmeceli Tip Şalterler için Z Opsiyonları

Şalter sipariş tam kodu sonuna "-Z" eklendikten sonra ilgili kısa kodlar sıralanmalıdır.

| Açıklamalar | Kısa Kod | "-Z" 'li sipariş kodları 1 2 3 4 5 6 7 8 9 10 11 12 13 14 15 16 3WL - Z ve ilave kısa kod(lar) □□□ + . . . + . . . "opsiyonları bildiren işaret" - Z | İlave Fiyat TL |
|-------------------------------------------------------------------------------------------------------------------------------------------------|----------|----------------------------------------------------------------------------------------------------------------------------------------------------------------------------------|--------------------------------------------------------|
| 5 Basamaklı açma kapama sayıcısı ¹⁾ | C 0 1 | □□□ | 4.319,00 |
| Elektriki ON butonu ²⁾ Sadece kapama bobinli şalterle mümkündür | C 1 1 | □□□ | 1.588,00 |
| Kapamaya hazır kontak (S20) 1 NO kontak | C 2 2 | □□□ | 2.128,00 |
| Trip ihbar kontağı ²⁾ 1 enversör kontak | K 0 7 | □□□ | 2.970,00 |
| (BSS = Breaker Status Sensor) Şalter Veri Sensörü* | F 0 1 | □□□ | 8.677,00 |
| PROFIBUS Haberleşme bağlantısı + BSS modülü ³⁾ * | F 0 2 | □□□ | 26.092,00 |
| Ölçme fonksiyonlu Plus* (PROFIBUS Haberleşme bağlantısı hariç ⁴⁾) | F 0 5 | □□□ | 29.946,00 |
| Modbus RTU Haberleşme bağlantısı + BSS modülü* | F 1 2 | □□□ | 29.955,00 |
| PROFINET IO/ Modbus TCP Haberleşme bağlantısı + BSS modülü * | F 3 5 | □□□ | 30.007,00 |
| Kapı oyma çerçevesi | T 4 0 | □□□ | 2.861,00 |
| Karşılıklı mekanik kilitleme modülü (2 m bowden kablolu kilitleme modülü) | | | |
| Sabit tip şalter | S 5 5 | □□□ | 9.784,00 |
| Çekmece dahil çekmeceli şalter için | R 5 5 | □□□ | 10.062,00 |
| şalter çekmecesi için | R 5 6 | □□□ | 7.759,00 |
| Çekmece hariç çekmeceli şalter için | R 5 7 | □□□ | 1.387,00 |
| Çekmeceli şalter için konum ihbar kontağı | R 1 5 | □□□ | 3.015,00 |
| Çekmeceli şalter için kızak perdesi (Shutter) asma kilit takılabilir | R 2 1 | □□□ | Boy I 5.458,00 Boy II 6.511,00 Boy III 10.501,00 |
| EMV-Filtresi Doğru akım darbe gürültülerinin sönmülmesi için filtre (örn. frekans doğrultucuları içeren IT-Şebekelerinde oluşan gürültüler). | F 3 1 | □□□ | 14.490,00 |
| Yay kuruldu kontağı ²⁾ 1 NO kontak | C 2 0 | □□□ | 1.578,00 |
| 4 kutuplu şalter için dahili nötr akım trafosu | F 2 3 | □□□ | Boy I 6.395,00 Boy II 8.081,00 Boy III 9.608,00 |

¹⁾ Sadece motor tahrik mekanizmalı şalterlerde mümkündür.

²⁾ Haberleşmeli şalterler ile kullanımı mümkün değildir.

³⁾ Şalter çekmecesi ve çekmeceli şalterin aynı sipariş edilmesinde durumunda Z-F02 opsiyonunun sadece çekmeceli şalterde bildirilmesi gerekir. sadece çekmeceli şalterde bildirilmesi gerekir.

⁴⁾ Ölçme fonksiyonu PLUS'ın bağlantısı için hariç gerilim transformatörlerine ihtiyaç vardır.

* ETU45B özellikli açık tip şalterlerde kullanılabilir.

SENTRON koruma cihazları

3WL açık tip şalterleri aksesuarları



SENTRON WL AÇIK TİP OTOMATİK ŞALTERLER 6300 A'e KADAR

| Açıklamalar | Sipariş Numarası | Birim Fiyatı TL |
|-------------|------------------|-----------------|
|-------------|------------------|-----------------|

Sipariş Ederken veya Sonradan İlave Edilebilen Aksesuarlar*

3 Kutuplu 3WL açık tip şalter için çekmece ve çekmeceli şalter dönüştürme seti ¹⁾

| | | | |
|------------------------------------|---------|--------------------|------------|
| Çekmece 1000 A | Boy I | 3WL9211-1AC00-0AA1 | 21.445,00 |
| Çekmece 1600 A | Boy I | 3WL9211-2AC00-0AA1 | 25.661,00 |
| Çekmece 2000 A ²⁾ | Boy I | 3WL9211-3AC00-0AA1 | 27.817,00 |
| Çekmece 2000 A | Boy II | 3WL9212-3AC00-0AA1 | 29.914,00 |
| Çekmece 2500 A | Boy II | 3WL9212-4AC00-0AA1 | 38.079,00 |
| Çekmece 3200 A | Boy II | 3WL9212-5AC00-0AA1 | 59.278,00 |
| Çekmece 4000 A | Boy II | 3WL9212-6AD00-0AA1 | 67.789,00 |
| Çekmece 4000 A | Boy III | 3WL9213-6AC00-0AA1 | 73.994,00 |
| Çekmece 5000 A | Boy III | 3WL9213-7AC00-0AA1 | 96.079,00 |
| Çekmece 6300 A | Boy III | 3WL9213-8AD00-0AA1 | 120.646,00 |
| Çekmeceli şalter'e dönüştürme seti | Boy I | 3WL9111-0BC11-0AA0 | 7.561,00 |
| Çekmeceli şalter'e dönüştürme seti | Boy II | 3WL9111-0BC12-0AA0 | 10.004,00 |
| Çekmeceli şalter'e dönüştürme seti | Boy III | 3WL9111-0BC13-0AA0 | 15.007,00 |

* Kumanda devresi soketi adedi kadar 3WL9111-0AB08-0AA0 veya 3WL9111-0AB18-0AA0 ayrıca sipariş edilmektedir.

1) 4 Kutuplu şalter çekmece aksesuarları için satış birimlerimize danışınız.

2) Boy I ve 85kA kesme kapasiteli, 630-2000A nominal akıma sahip şalterlerde ve Boy I 2000A nominal akıma sahip şalterlerde kullanılır.

3WL çekmeceli şalter için konum ihbar kontağı

| | | |
|--------------------------|--------------------|----------|
| 1. Blok (3 mikro şalter) | 3WL9111-0AH11-0AA0 | 3.015,00 |
| 2. Blok (6 mikro şalter) | 3WL9111-0AH12-0AA0 | 5.199,00 |

3WL çekmeceli şalter için kızak perdesi (Shutter), asma kilit takılabilir.

3 kutuplu şalter için

| | | |
|---------|--------------------|-----------|
| Boy I | 3WL9111-0AP04-0AA0 | 5.458,00 |
| Boy II | 3WL9111-0AP06-0AA0 | 6.511,00 |
| Boy III | 3WL9111-0AP07-0AA0 | 10.501,00 |

Önden Bara Bağlantı Parçası (sabit tip şalter için)

DIN 43673'e göre (çift delikli üst kısım)

| | | | |
|--------------------------------|----------|--------------------|----------|
| Boy I, 1000 A'e kadar | (1 Adet) | 3WL9111-0AL07-0AA0 | 1.100,00 |
| Boy I, 1250 A ile 1600 A arası | (1 Adet) | 3WL9111-0AL08-0AA0 | 1.100,00 |
| Boy II, 2000 A'e kadar | (1 Adet) | 3WL9111-0AL11-0AA0 | 1.387,00 |
| Boy II, 2500 A'e kadar | (1 Adet) | 3WL9111-0AL12-0AA0 | 1.514,00 |
| Boy II, 3200 A'e kadar | (1 Adet) | 3WL9111-0AL13-0AA0 | 2.019,00 |
| Boy III, 4000 A'e kadar | (1 Adet) | 3WL9111-0AL14-0AA0 | 4.076,00 |

DIN 43673'e göre (çift delikli üst kısım)

| | | | |
|--------------------------------|----------|--------------------|----------|
| Boy I, 1000 A'e kadar | (1 Adet) | 3WL9111-0AL57-0AA0 | 1.100,00 |
| Boy I, 1250 A ile 1600 A arası | (1 Adet) | 3WL9111-0AL58-0AA0 | 1.100,00 |
| Boy II, 2000 A'e kadar | (1 Adet) | 3WL9111-0AL61-0AA0 | 1.387,00 |
| Boy II, 2500 A'e kadar | (1 Adet) | 3WL9111-0AL62-0AA0 | 1.514,00 |
| Boy II, 3200 A'e kadar | (1 Adet) | 3WL9111-0AL63-0AA0 | 2.019,00 |
| Boy III, 4000 A'e kadar | (1 Adet) | 3WL9111-0AL64-0AA0 | 4.076,00 |

Önden Bara Bağlantı Parçası (çekmeceli tip şalter için)

DIN 43673'e göre (çift delikli alt veya üst kısım)

| | | | |
|--------------------------------|----------|--------------------|----------|
| Boy I, 1000 A'e kadar | (1 Adet) | 3WL9111-0AN07-0AA0 | 1.100,00 |
| Boy I, 1250 A ile 1600 A arası | (1 Adet) | 3WL9111-0AN08-0AA0 | 1.100,00 |
| Boy II, 2000 A'e kadar | (1 Adet) | 3WL9111-0AN11-0AA0 | 1.387,00 |
| Boy II, 2500 A'e kadar | (1 Adet) | 3WL9111-0AN12-0AA0 | 1.514,00 |
| Boy II, 3200 A'e kadar | (1 Adet) | 3WL9111-0AN13-0AA0 | 2.019,00 |
| Boy III, 4000 A'e kadar | (1 Adet) | 3WL9111-0AN14-0AA0 | 4.076,00 |

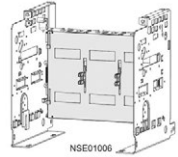

3WL9111-0AP0.-0AA0

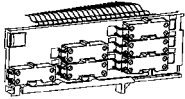

3WL9111-0AH12-0AA0

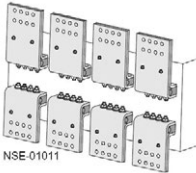

3WL9111-0AP0.-0AA0

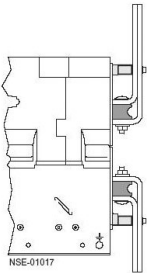

3WL9111-0AN41.-0AA0

SENTRON koruma cihazları

3WL açık tip şalterleri aksesuarları



SENTRON WL AÇIK TİP OTOMATİK ŞALTERLER 6300 A'e KADAR

| Açıklamalar | Sipariş Numarası | Birim Fiyatı TL |
|-------------|------------------|-----------------|
|-------------|------------------|-----------------|

Sipariş Ederken veya Sonradan İlave Edilebilen Aksesuarlar

Önden Bara Bağlantısı Parçası için Destek Parçası (çekmeceli tip şalter için)

3 kutuplu şalter için

| | | | |
|---------|--------------------|--------------------|----------|
| Boy I | (1 takım = 3 Adet) | 3WL9111-0AN41-0AA0 | 2.824,00 |
| Boy II | (1 takım = 3 Adet) | 3WL9111-0AN42-0AA0 | 3.889,00 |
| Boy III | (1 takım = 3 Adet) | 3WL9111-0AN43-0AA0 | 5.006,00 |

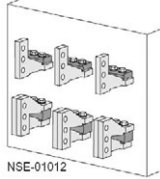

NSE-01012

Düşey Bara Bağlantı Parçaları

Düşey Bara Bağlantı Parçası

| | | | |
|---------|----------|--------------------|----------|
| Boy I | (1 Adet) | 3WL9111-0AM01-0AA0 | 856,00 |
| Boy II | (1 Adet) | 3WL9111-0AM02-0AA0 | 1.901,00 |
| Boy III | (1 Adet) | 3WL9111-0AM03-0AA0 | 4.219,00 |

- Boy I düşey bara bağlantısından kısa devre kesme kapasitesi 55 ve 66kA olan 1000A'e kadar olan şalterler için 1 adet 3WL9111-0AM01-0AA0, 2000A'e kadar şalterlerde veya kısa devre kesme kapasitesi 85kA olan şalterlerde 2 adet düşey bara bağlantı elemanı 3WL9111-0AM01-0AA0 gereklidir.
- Boy II Düşey bara bağlantısından 2500 A'e kadar 1 adet, 2500 ile 3200 A arasında 2 adet 3WL9111-0AA0 gereklidir.

Mekanik Kilitleme Modülleri (Her şalter için bir adet gereklidir.)

| | | |
|---------------------------------------------------------|------------------------------------|-----------|
| Mekanik kilitleme modülü (sabit tip şalter için) | 3WL9111-0BB21-0AA0 ¹⁾²⁾ | 9.784,00 |
| Mekanik kilitleme modülü (çekmeceli tip şalter için) | 3WL9111-0BB24-0AA0 ¹⁾²⁾ | 10.062,00 |
| Mekanik kilitleme için ilave bowden kablosu (2 metre) | 3WL9111-0BB45-0AA0 ²⁾ | 1.978,00 |
| Mekanik kilitleme için ilave bowden kablosu (3 metre) | 3WL9111-0BB46-0AA0 ²⁾ | 2.386,00 |
| Mekanik kilitleme için ilave bowden kablosu (4.5 metre) | 3WL9111-0BB47-0AA0 ²⁾ | 3.331,00 |
| Boy III çekmeceli şalter için adaptör parçası | 3WL9111-0BB30-0AA0 | 1.100,00 |

¹⁾ 2 m bowden kablosu dahil

²⁾ 3 şalteri birbirine kilitlemek için her şalter için birer adet ilave bowden kablosu ayrıca sipariş edilmelidir.

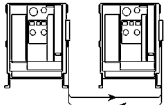

3WL9111-0BB21-0AA0



3WL9111-0AT45-0AA0

3WL elektronik trip üniteleri için mühürlenebilir kapak

| | | |
|---------------------------------------|--------------------|--------|
| ETU15B, ETU25B, ETU27B ve ETU 45 için | 3WL9111-0AT45-0AA0 | 640,00 |
|---------------------------------------|--------------------|--------|

3WL koruma kapağı (IP55)

| | | |
|------------------------------------------------------------------------------------------------|--------------------|----------|
| Kapı oyma çerçevesi ile birlikte kullanılmaz, kapak çıkarılabilir ve her iki yandan açılabilir | 3WL9111-0AP02-0AA0 | 6.765,00 |
|------------------------------------------------------------------------------------------------|--------------------|----------|

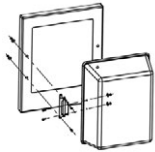

3WL9111-0AP02-0AA0

Mekanik ON/OFF Butonunu Asma Kilit ile Kilitleme Tertibatı

| | | | |
|-----------------------------------------------------------------------------------------------------------------------------------------------------------------------------|--------------------|--------------------|----------|
| ¹⁾ Asma kilit takmak için 2 adet şeffaf kapak ⁽¹⁾ , tornavida ile tahrik için 6.35 mm delikli 2 adet kapak 3SB emniyet kilidi için 2 adet taşıyıcı | Emniyet kilitsiz | 3WL9111-0BA21-0AA0 | 3.015,00 |
| | CES marka kilitli | 3WL9111-0BA22-0AA0 | 4.636,00 |
| | IKON marka kilitli | 3WL9111-0BA24-0AA0 | 5.138,00 |

Asma kilit müşteri tarafından temin edilmelidir.

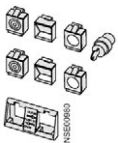

3WL911-0BA21.-0AA0

SENTRON koruma cihazları

3WL açık tip şalterleri aksesuarları



SENTRON WL AÇIK TİP OTOMATİK ŞALTERLER 6300 A'e KADAR

| Açıklamalar | Sipariş Numarası | Birim Fiyatı TL |
|-------------|------------------|-----------------|
|-------------|------------------|-----------------|

Sipariş Ederken veya Sonradan İlave Edilebilen Aksesuarlar

Kaçak akım korumalı şalter veya nötr iletkeni koruması için akım transformatörü

| | | |
|---------|--------------------|----------|
| Boy I | 3WL9111-0AA21-0AA0 | 6.395,00 |
| Boy II | 3WL9111-0AA22-0AA0 | 8.081,00 |
| Boy III | 3WL9111-0AA23-0AA0 | 9.608,00 |

Kaçak akım korumalı şalter veya nötr iletkeni koruması için akım transformatörü (Bakır Bara Bağlantı Parçasına Sahip)

| | | |
|---------|--------------------|-----------|
| Boy I | 3WL9111-0AA31-0AA0 | 7.630,00 |
| Boy II | 3WL9111-0AA32-0AA0 | 9.704,00 |
| Boy III | 3WL9111-0AA33-0AA0 | 11.563,00 |

Nominal işletme akım modülü*

Nominal işletme akım modülü sayesinde nominal akımı düşürme imkanı

| | Nominal akım In (A) | | |
|-----------------------|---------------------|--------------------|----------|
| Boy I ve II için | 250 | 3WL9111-0AA51-0AA0 | 4.205,00 |
| | 315 | 3WL9111-0AA52-0AA0 | 4.205,00 |
| | 400 | 3WL9111-0AA53-0AA0 | 4.205,00 |
| | 500 | 3WL9111-0AA54-0AA0 | 4.205,00 |
| | 630 | 3WL9111-0AA55-0AA0 | 4.205,00 |
| | 800 | 3WL9111-0AA56-0AA0 | 4.205,00 |
| Boy I, II ve III için | 1000 | 3WL9111-0AA57-0AA0 | 4.205,00 |
| | 1250 | 3WL9111-0AA58-0AA0 | 4.205,00 |
| | 1600 | 3WL9111-0AA61-0AA0 | 4.205,00 |
| Boy II ve III için | 2000 | 3WL9111-0AA62-0AA0 | 4.205,00 |
| | 2500 | 3WL9111-0AA63-0AA0 | 4.205,00 |
| | 3200 | 3WL9111-0AA64-0AA0 | 4.205,00 |
| | 4000 | 3WL9111-0AA65-0AA0 | 4.205,00 |
| Boy III için | 5000 | 3WL9111-0AA66-0AA0 | 4.205,00 |
| | 6300 | 3WL9111-0AA67-0AA0 | 4.205,00 |

* ETU 25 ve üzeri şalterlerde kullanılabilir. Şalter seçimi için sayfa 78-81'e bakınız.

3 WL Güç şalterleriyle birlikte verilen modül maksimum nominal akıma tekabül etmektedir.



Aşırı akım açtırıcı tiplerine genel bakış

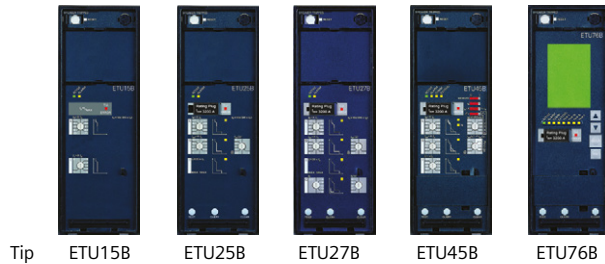
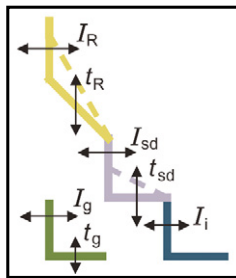

| Tip | ETU15B | ETU25B | ETU27B | ETU45B | ETU76B |
|----------------------------------------------|--------|--------|--------|--------|--------|
| Aşırı akım koruması | (L) ✓ | ✓ | ✓ | ✓ | ✓ |
| Kısa süre gecikmeli kısa devre koruması | (S) -- | ✓ | ✓ | ✓ | ✓ |
| Ani gecikmesiz kısa devre açtırıcısı | (I) ✓ | ✓ | ✓ | ✓ | ✓ |
| Nötr iletkeni koruması | (N) -- | -- | ✓ | ✓ | ✓ |
| Toprak kaçacağı koruması | (G) -- | -- | ✓ | □ | □ |
| ZSS | -- | -- | -- | □ | □ |
| LCD (göstergeli) 4 satırlı | -- | -- | -- | □ | -- |
| LCD grafik ekranı | -- | -- | -- | □ | -- |
| Profibus DP üzerinden haberleşme | -- | -- | -- | -- | ✓ |
| Ölçme fonksiyonları | -- | -- | -- | □ | □ |
| Parametre dizisi switch ile değiştirilebilir | -- | -- | -- | □ | □ |
| Parametreler serbestçe programlanabilir | -- | -- | -- | -- | ✓ |
| | -- | -- | -- | -- | ✓ |

✓ Standart
-- Mevcut değil
□ Opsiyonel

SENTRON koruma cihazları

3WL açık tip şalterleri aksesuarları



SENTRON WL AÇIK TİP ŞALTER HABERLEŞME SEÇENEKLERİ

| Malzeme Cinsi | Sipariş No. | Birim Fiyatı TL | Min. Sipariş Adedi |
|---------------|-------------|-----------------|--------------------|
|---------------|-------------|-----------------|--------------------|

CubicleBUS Modülleri1)

| | | | |
|------------------------------------------------------------|--------------------|----------|---|
| Döner kodlama anahtarlı dijital çıkış modülü, röle çıkışlı | 3WL9111-0AT26-0AA0 | 7.256,00 | 1 |
| Dijital çıkış modülü, ayarlabilen, röle çıkışlı | 3WL9111-0AT20-0AA0 | 8.609,00 | 1 |
| Dijital giriş modülü | 3WL9111-0AT27-0AA0 | 7.403,00 | 1 |
| Analog çıkış modülü | 3WL9111-0AT23-0AA0 | 7.403,00 | 1 |
| ZSI (Zone Selective Interlocking) Selektif koruma modülü | 3WL9111-0AT21-0AA0 | 5.077,00 | 1 |



3WL9 111-0AT23-0AA0

Parametreleme Kumanda ve İzleme Cihazları

| | | | |
|--------------------------------------|--------------------|--------|---|
| BDA Plus 3WL Şalter Bağlantı Kablosu | 3WL9111-0BC21-0AA0 | 840,00 | 1 |
|--------------------------------------|--------------------|--------|---|

BDA Plus'u devre kesici SENTRON WL şalterinin x8 konnektörüne bağlayan bağlantı kablosudur. COM 15 veya harici CubicleBus modülleri kullanılmadığında gereklidir, uzunluğu 2 m'dir.

Haberleşme Aksesuarı

CubicleBUS Modülleri için kullanıma hazır bağlantı kabloları

| | | | |
|--------------------------------------------|--------------------|--------|---|
| COM 15'li SENTRON WL bağlantısı için 0,2 m | 3WL9111-0BC04-0AA0 | 266,00 | 1 |
| COM 15'li SENTRON WL bağlantısı için 1 m | 3WL9111-0BC02-0AA0 | 292,00 | 1 |
| COM 15'li SENTRON WL bağlantısı için 2 m | 3WL9111-0BC03-0AA0 | 343,00 | 1 |
| COM 15'siz SENTRON WL bağlantısı için 2 m | 3WL9111-0BC05-0AA0 | 375,00 | 1 |



3WL9 111-0AT15-0AA0

Haberleşme çözümleri için SENTRON El Kitabını teknikdestek.tr@siemens.com adresinden talep edebilirsiniz.

Gerilim Transformatörü

| | | | | |
|--------------------------------------------------------|------------------------------|--------------------|----------|---|
| 3-kutuplu Plus ölçme fonksiyonlu SENTRON WL için | 380-690 V / 100 V, CLASS 0.5 | 3WL9111-0BB68-0AA0 | 9.182,00 | 1 |
|--------------------------------------------------------|------------------------------|--------------------|----------|---|

Donanım Eklenmesi ve Yedek Parçalar

| | | | |
|--------------------------------------------------------------------------------------------------------------------------------------|--------------------|-----------|---|
| Profibus iletişim yenileme kiti; COM 15, BSS ve ETU45B ve ETU76B açma birimleri ile birlikte SENTRON güç şalteri kablolarını içerir. | 3WL9111-0AT12-0AA0 | 28.167,00 | 1 |
|--------------------------------------------------------------------------------------------------------------------------------------|--------------------|-----------|---|

| | | | |
|-------------------------------------------------|--------------------|-----------|---|
| COM 15 Profibus Modülü | 3WL9111-0AT15-0AA0 | 19.504,00 | 1 |
| Şalter Durum Sensörü (BSS) | 3WL9111-0AT16-0AA0 | 8.677,00 | 1 |
| Gerilim Transformatörsüz Plus Ölçme Fonksiyonu2 | 3WL9111-0AT04-0AA0 | 29.946,00 | 1 |

CubicleBUS modülleri ve ölçme fonksiyonları gibi tüm haberleşme bileşenleri, ETU45B, ETU55B ve ETU76B açtırma üniteleri ile kullanılır.

- 1) Her CubicleBUS modülü, bu modülleri birbirine bağlayan 0,2 m'lik kabloyla birlikte teslim edilmektedir. Güç şalterine bağlantı için daha uzun bir kablo gereklidir.
- 2) * Gerilim transformatörü ayrıca sipariş edilmelidir.



3WL9 111-0AT16-0AA0



Yeni
Devre
Kesici

Sentron 3WA

Açık Tip Devre Kesici

Kullanıcıların ihtiyaçlarına göre geliştirildi.
Yeni nesil yenilikçi 3WA açık tip devre kesiciler ile tanışın.

siemens.com.tr/3WA

SIEMENS

SENTRON koruma cihazları

3WA Açık Tip Şalter

Online konfigüratör üzerinden 3WA ürün kodunuzu kolaylıkla oluşturabilirsiniz.

www.siemens.com/lowvoltage/3wa-configurator

| | | | 5 | 6 | 7 | 8 | 9 | 10 | 11 | 12 | 13 | 14 | 15 | 16 | | |
|-------------------------------------------------------------------------------------|--------------------------------|------------------------------------|---------------------------|-----------------|-------------------|--------------------------------|----------------|---------|----|----|----|----|----|----|--|--|
| | | | 3WA1 | | | | | | | | | | | | | |
| Boy | 1 | | 1 | | | | | | | | | | | | | |
| | 2 | | 2 | | | | | | | | | | | | | |
| | 3 | | 3 | | | | | | | | | | | | | |
| | | | SZ 1 | SZ 2 | SZ 3 | | | | | | | | | | | |
| Maksimum | 630 A | | ■ | - | - | | 0 | 6 | | | | | | | | |
| Nominal | 800 A | | ■ | - | - | | 0 | 8 | | | | | | | | |
| Akım | 1000 A | | ■ | - | - | | 1 | 0 | | | | | | | | |
| In max | 1250 A | | ■ | - | - | | 1 | 2 | | | | | | | | |
| | 1600 A | | ■ | - | - | | 1 | 6 | | | | | | | | |
| | 2000 A | | ■ | ■ | - | | 2 | 0 | | | | | | | | |
| | 2500 A | | ■ | ■ | - | | 2 | 5 | | | | | | | | |
| | 3200 A | | - | ■ | - | | 3 | 2 | | | | | | | | |
| | 4000 A | | - | ■ ¹⁾ | ■ | | 4 | 0 | | | | | | | | |
| | 5000 A | | - | - | ■ | | 5 | 0 | | | | | | | | |
| | 6300 A | | - | - | ■ | | 6 | 3 | | | | | | | | |
| Kısa Devre | N | 55 kA | ■ | - | - | | | | 2 | | | | | | | |
| Kesme | S | 66 kA | ■ | ■ | - | | | | 3 | | | | | | | |
| Kapasitesi | M | 85 kA | ■ | ■ | - | | | | 4 | | | | | | | |
| I _n 500V | H | 100 kA | - | ■ | ■ | | | | 5 | | | | | | | |
| | C | 130 kA | - | ■ | - | | | | 6 | | | | | | | |
| | | 3-Kutup: 150 kA | - | - | ■ | | | | 6 | | | | | | | |
| | | 4-Kutup: 130 kA | - | - | ■ | | | | 6 | | | | | | | |
| Otomatik olmayan açık tip şalter | | | | | | | | | | A | A | | | | | |
| Otomatik açık tip şalter | | | | | | | | | | C | A | | | | | |
| Elektronik Trip Ünitesi ETU600 ile uygulamaya yönelik ölçüm ve koruma fonksiyonları | Elektronik Trip Ünitesi ETU600 | Akım Ölçümü | | | | | A | | | | | | | | | |
| | | Akım Ölçümü, ready4COM özelliği | | | | | C | | | | | | | | | |
| | | PMF-I Enerji Verimliliği | Gerilim Bağlantısı Üstten | | | | L | | | | | | | | | |
| | | PMF-II Enerji İzleme | Gerilim Bağlantısı Alttan | | | | E | | | | | | | | | |
| | | PMF-III İleri Seviye Enerji İzleme | Gerilim Bağlantısı Üstten | | | | M | | | | | | | | | |
| | | | Gerilim Bağlantısı Alttan | | | | F | | | | | | | | | |
| Elektronik Trip Ünitesi ETU600 ile uygulamaya yönelik ölçüm ve koruma fonksiyonları | Koruma Ünitesi | | ■ | ■ | ■ | LSI | | | E | | | | | | | |
| | | | ■ | ■ | ■ | LSIG | | | F | | | | | | | |
| | | | - | ■ | ■ | LSIG Hi-Z | | | G | | | | | | | |
| Kutup Sayısı | Sabit Tip şalter | | | | | 3 kutup | | | 0 | | | | | | | |
| | | | | | | 4 kutup | | | 1 | | | | | | | |
| | | Çekmeceli tip şalter | Pozisyon sinyalsiz | | | 3 kutup | | | 3 | | | | | | | |
| | | | | | 4 kutup | | | 4 | | | | | | | | |
| | | | | | Pozisyon sinyalli | | | 3 kutup | | 6 | | | | | | |
| | | | | | | | | 4 kutup | | 7 | | | | | | |
| Bağlantı Tipi | Sabit Tip | ■ ¹⁾ | ■ ²⁾ | ■ ³⁾ | ■ ⁴⁾ | Dikey Bağlantı | | | 1 | | | | | | | |
| | | ■ ²⁾ | ■ ³⁾ | ■ ⁴⁾ | ■ ⁵⁾ | Yatay Bağlantı | | | 2 | | | | | | | |
| | | ■ ²⁾ | ■ ³⁾ | ■ ⁴⁾ | ■ ⁵⁾ | Önden Bağlantı | | | 3 | | | | | | | |
| | | ■ ²⁾ | ■ ³⁾ | ■ ⁴⁾ | ■ ⁵⁾ | Üst Dikey/Alt Yatay Bağlantı | | | 5 | | | | | | | |
| | | ■ ²⁾ | ■ ³⁾ | ■ ⁴⁾ | ■ ⁵⁾ | Üst Yatay/Alt Dikey Bağlantı | | | 6 | | | | | | | |
| | | ■ | ■ | ■ | ■ | Çekmecersiz Bağlantı | | | 0 | | | | | | | |
| | | Çekmeceli Tip | ■ | ■ ¹⁾ | ■ | ■ | Dikey Bağlantı | | | 1 | | | | | | |
| | | | ■ ²⁾ | ■ ³⁾ | ■ ⁴⁾ | ■ | Yatay Bağlantı | | | 2 | | | | | | |
| | ■ ²⁾ | | ■ ³⁾ | ■ ⁴⁾ | ■ | Önden Bağlantı | | | 3 | | | | | | | |
| | ■ ²⁾ | | ■ ³⁾ | ■ ⁴⁾ | ■ | Flanşlı Bağlantı | | | 4 | | | | | | | |
| | ■ ²⁾ | | ■ ³⁾ | ■ ⁴⁾ | ■ | Üst Dikey/Alt Yatay Bağlantı | | | 5 | | | | | | | |
| | ■ ²⁾ | | ■ ³⁾ | ■ ⁴⁾ | ■ | Üst Yatay/Alt Dikey Bağlantı | | | 6 | | | | | | | |
| | ■ ²⁾ | | ■ ³⁾ | ■ ⁴⁾ | ■ | Üst Flanşlı/Alt Yatay Bağlantı | | | 7 | | | | | | | |
| | ■ ²⁾ | | ■ ³⁾ | ■ ⁴⁾ | ■ | Üst Yatay/Alt Flanşlı Bağlantı | | | 8 | | | | | | | |

¹⁾ 3WA1 şalterde 4000 A yatay bağlantı boyutları 3WL1 ile aynı değildir.

²⁾ 2500 A için geçerli değildir.

³⁾ 4000 A için geçerli değildir.

⁴⁾ 6300 A için geçerli değildir.

⁵⁾ 4000 A ve C tipi kısa devre kesme kapasitesi için geçerli değildir.

⁶⁾ 5000 A / 6300 A tipi kısa devre kesme kapasitesi için geçerli değildir.

SENTRON koruma cihazları

3WT açık tip şalterleri

SENTRON 3WT SERİSİ AÇIK TİP OTOMATİK ŞALTERLER 4000 A'e KADAR



ETU 35WT

Nominal işletme kısa devre açma kapasitesi Ics=Icu
 Nominal işletme gerilimi AC 500 V (Seçime bağlı 690 V)
 Nominal işletme akımı 400 - 4000 A
 2 Boy ile AC 500 V'da 66kA kısa devre açma kapasitesine kadar
 50 C'ye kadar nominal akım ile yüklenebilme imkanı
 LCD göstergeli trip ünitesi ve LSI koruma standart
 Trip ihbar kontağı standart
 Kapamaya hazır göstergesi ve kontağı standart
 2NO + 2NC kontak standart
 Kapı oyma çerçevesi standart

ETU35WT Elektronik Trip Ünitesi:

LSI koruma
 L: IR = 0,4 ... 1,0 x In
 S: Id = 1,25 ... 12 x In; td = 0 ... 400 msn
 I : li = 5 20In, maks. 50kA
 Termik hafıza on/off yapılabilir
 Faz kaybı duyarlılığı tsd = 20 msn (M) ayarlanabilir
 Akım değerini gösteren arkadan ışıklı LCD göstergesi
 Açma nedenini sorgulama ve kendi kendini test imkanı
 LSING (Toprak Koruması ve Nötr Koruması) için satış birimlerimize danışınız.

3 kutuplu

| Boy | Nominal Akım In (A) | kA Ics=Icu | Sabit tip 3 kutuplu açık tip güç şalteri 1) Sipariş No | Birim Fiyatı TL |
|-----|---------------------|------------|--------------------------------------------------------|-----------------|
|-----|---------------------|------------|--------------------------------------------------------|-----------------|

Sabit montajlı tip 3 kutuplu şalterler (55 ve 66 kA)

| | | | | |
|------|------|------|--------------------|------------|
| I | 800 | 55 | 3WT8080-5AA00-0AA2 | 48.789,00 |
| I | 1000 | 55 | 3WT8100-5AA00-0AA2 | 56.738,00 |
| I | 1250 | 55 | 3WT8120-5AA00-0AA2 | 62.078,00 |
| I | 1600 | 66 | 3WT8161-5AA00-0AA2 | 76.994,00 |
| II | 2000 | 66 | 3WT8202-5AA00-0AA2 | 87.330,00 |
| II | 2500 | 66 | 3WT8252-5AA00-0AA2 | 113.509,00 |
| II | 3200 | 66 | 3WT8322-5AA00-0AA2 | 143.746,00 |
| YENİ | II | 4000 | 3WT8402-5AA01-0AA2 | 185.918,00 |

Sabit montajlı tip 3 kutuplu motorlu şalterler (55 ve 66 kA)

| | | | | |
|------|------|------|----------------------------------|------------|
| I | 800 | 55 | 3WT8080-5UA70-0AA2 ¹⁾ | 58.638,00 |
| I | 1000 | 55 | 3WT8100-5UA70-0AA2 ¹⁾ | 66.951,00 |
| I | 1250 | 55 | 3WT8120-5UA70-0AA2 ¹⁾ | 74.098,00 |
| I | 1600 | 66 | 3WT8161-5UA70-0AA2 ¹⁾ | 86.795,00 |
| II | 2000 | 66 | 3WT8202-5UA70-0AA2 ¹⁾ | 96.436,00 |
| II | 2500 | 66 | 3WT8252-5UA70-0AA2 ¹⁾ | 122.884,00 |
| II | 3200 | 66 | 3WT8322-5UA70-0AA2 ¹⁾ | 153.673,00 |
| YENİ | II | 4000 | 3WT8402-5UA71-0AA2 ¹⁾ | 195.189,00 |

Çekmeceli tip 3 kutuplu şalterler (55 ve 66 kA)

| | | | | |
|------|------|------|----------------------------------|------------|
| I | 800 | 55 | 3WT8080-5AA04-5AB2 ²⁾ | 56.898,00 |
| I | 1000 | 55 | 3WT8100-5AA04-5AB2 ²⁾ | 67.077,00 |
| I | 1250 | 55 | 3WT8120-5AA04-5AB2 ²⁾ | 74.367,00 |
| I | 1600 | 66 | 3WT8161-5AA04-5AB2 ²⁾ | 99.501,00 |
| II | 2000 | 66 | 3WT8202-5AA04-5AB2 ²⁾ | 112.481,00 |
| II | 2500 | 66 | 3WT8252-5AA04-5AB2 ²⁾ | 147.499,00 |
| II | 3200 | 66 | 3WT8322-5AA04-5AB2 ²⁾ | 168.666,00 |
| YENİ | II | 4000 | 3WT8402-5AA05-5AB2 ²⁾ | 233.321,00 |

Çekmeceli tip 3 kutuplu motorlu şalterler (55 ve 66 kA)

| | | | | |
|------|------|------|------------------------------------|------------|
| I | 800 | 55 | 3WT8080-5UA74-5AB2 ¹⁾²⁾ | 68.143,00 |
| I | 1000 | 55 | 3WT8100-5UA74-5AB2 ¹⁾²⁾ | 79.684,00 |
| I | 1250 | 55 | 3WT8120-5UA74-5AB2 ¹⁾²⁾ | 86.325,00 |
| I | 1600 | 66 | 3WT8161-5UA74-5AB2 ¹⁾²⁾ | 109.834,00 |
| II | 2000 | 66 | 3WT8202-5UA74-5AB2 ¹⁾²⁾ | 122.075,00 |
| II | 2500 | 66 | 3WT8252-5UA74-5AB2 ¹⁾²⁾ | 157.362,00 |
| II | 3200 | 66 | 3WT8322-5UA74-5AB2 ¹⁾²⁾ | 178.266,00 |
| YENİ | II | 4000 | 3WT8402-5UA75-5AB2 ¹⁾²⁾ | 242.913,00 |

1) Motor mekanizması açtırma bobini, kapama bobini ve ilave yardımcı kontak 2 enversör fiyata dahildir.

2) Çekmeceli şalterde shutter fiyata dahildir.

Bağlantı tipleri:

- 800 - 3200 A arası 3WT8 sabit tip güç şalterleri standart olarak yatay bara bağlantılıdır. 4000 A sabit tip güç şalteri standart olarak düşey bara bağlantılıdır.
- 800 - 3200 A arası 3WT8 çekmeceli tip güç şalterleri standart olarak yatay bara bağlantılıdır. 3800 A çekmeceli tip güç şalteri standart olarak düşey bara bağlantılıdır.
- 3WT8 güç şalteri bağlantı şeması için sayfa 191'e bakınız

SENTRON koruma cihazları

3WT açık tip şalterleri

SENTRON 3WT SERİSİ AÇIK TİP OTOMATİK ŞALTERLER 4000 A'e KADAR



ETU 35WT

Nominal işletme kısa devre açma kapasitesi $I_{cs}=I_{cu}$
 Nominal işletme gerilimi AC 500 V (Seçime bağlı 690 V)
 Nominal işletme akımı 400 - 4000 A
 2 Boy ile AC 500 V'da 66kA kısa devre açma kapasitesine kadar
 50 C'ye kadar nominal akım ile yüklenebilme imkanı
 LCD göstergeli trip ünitesi ve LSI koruma standart
 Trip ihbar kontağı standart
 Kapamaya hazır göstergesi ve kontağı standart
 2NO + 2NC kontak standart
 Kapı oyma çerçevesi standart
ETU35WT Elektronik Trip Ünitesi:
 LSI koruma
 L: IR = 0,4 ... 1,0 x In
 S: Id = 1,25 ... 12 x In; td = 0 ... 400 msn
 I : li = φ 20In, maks. 50kA
 Termik hafıza on/off yapılabilir
 Faz kaybı duyarlılığı tsd = 20 msn (M) ayarlanabilir
 Akım değerini gösteren arkadan ışıklı LCD göstergesi
 Açma nedenini sorgulama ve kendi kendini test imkanı
LSING (Toprak Koruması ve Nötr Koruması) için satış birimlerimize danışınız.

4 Kutuplu

| Boy | Nominal Akım In (A) | kA $I_{cs}=I_{cu}$ | Sabit tip 4 kutuplu açık tip güç şalteri 1) Sipariş No | Birim Fiyatı TL |
|-----|---------------------|--------------------|--------------------------------------------------------|-----------------|
|-----|---------------------|--------------------|--------------------------------------------------------|-----------------|

Sabit montajlı tip 4 kutuplu şalterler (55 ve 66 kA)

| | | | | |
|------|------|------|--------------------|------------|
| I | 800 | 55 | 3WT8084-5AA00-0AA2 | 76.407,00 |
| I | 1000 | 55 | 3WT8104-5AA00-0AA2 | 86.638,00 |
| I | 1250 | 55 | 3WT8124-5AA00-0AA2 | 91.359,00 |
| I | 1600 | 66 | 3WT8165-5AA00-0AA2 | 102.376,00 |
| II | 2000 | 66 | 3WT8206-5AA00-0AA2 | 126.340,00 |
| II | 2500 | 66 | 3WT8256-5AA00-0AA2 | 156.835,00 |
| II | 3200 | 66 | 3WT8326-5AA00-0AA2 | 194.966,00 |
| YENİ | II | 4000 | 3WT8406-5AA01-0AA2 | 226.888,00 |

Sabit montajlı tip 4 kutuplu motorlu şalterler (55 ve 66 kA)

| | | | | |
|------|------|------|----------------------------------|------------|
| I | 800 | 55 | 3WT8084-5UA70-0AA2 ¹⁾ | 88.010,00 |
| I | 1000 | 55 | 3WT8104-5UA70-0AA2 ¹⁾ | 98.250,00 |
| I | 1250 | 55 | 3WT8124-5UA70-0AA2 ¹⁾ | 102.965,00 |
| I | 1600 | 66 | 3WT8165-5UA70-0AA2 ¹⁾ | 113.988,00 |
| II | 2000 | 66 | 3WT8206-5UA70-0AA2 ¹⁾ | 136.795,00 |
| II | 2500 | 66 | 3WT8256-5UA70-0AA2 ¹⁾ | 167.300,00 |
| II | 3200 | 66 | 3WT8326-5UA70-0AA2 ¹⁾ | 205.428,00 |
| YENİ | II | 4000 | 3WT8406-5UA71-0AA2 ¹⁾ | 237.352,00 |

Çekmeceli tip 4 kutuplu şalterler (55 ve 66 kA)

| | | | | |
|------|------|------|----------------------------------|------------|
| I | 800 | 55 | 3WT8084-5AA04-5AB2 ²⁾ | 95.451,00 |
| I | 1000 | 55 | 3WT8104-5AA04-5AB2 ²⁾ | 102.539,00 |
| I | 1250 | 55 | 3WT8124-5AA04-5AB2 ²⁾ | 112.766,00 |
| I | 1600 | 66 | 3WT8165-5AA04-5AB2 ²⁾ | 127.134,00 |
| II | 2000 | 66 | 3WT8206-5AA04-5AB2 ²⁾ | 139.970,00 |
| II | 2500 | 66 | 3WT8256-5AA04-5AB2 ²⁾ | 175.965,00 |
| II | 3200 | 66 | 3WT8326-5AA04-5AB2 ²⁾ | 214.808,00 |
| YENİ | II | 4000 | 3WT8406-5AA05-5AB2 ²⁾ | 257.375,00 |

Çekmeceli tip 4 kutuplu motorlu şalterler (55 ve 66 kA)

| | | | | |
|------|------|------|------------------------------------|------------|
| I | 800 | 55 | 3WT8084-5UA74-5AB2 ¹⁾²⁾ | 107.066,00 |
| I | 1000 | 55 | 3WT8104-5UA74-5AB2 ¹⁾²⁾ | 114.143,00 |
| I | 1250 | 55 | 3WT8124-5UA74-5AB2 ¹⁾²⁾ | 124.376,00 |
| I | 1600 | 66 | 3WT8165-5UA74-5AB2 ¹⁾²⁾ | 138.742,00 |
| II | 2000 | 66 | 3WT8206-5UA74-5AB2 ¹⁾²⁾ | 150.431,00 |
| II | 2500 | 66 | 3WT8256-5UA74-5AB2 ¹⁾²⁾ | 186.428,00 |
| II | 3200 | 66 | 3WT8326-5UA74-5AB2 ¹⁾²⁾ | 225.274,00 |
| YENİ | II | 4000 | 3WT8406-5UA75-5AB2 ¹⁾²⁾ | 267.842,00 |

1) Motor mekanizması açtırma bobini, kapama bobini ve ilave yardımcı kontak 2 enversör fiyata dahildir.

2) Çekmeceli şalterde shutter fiyata dahildir.

Bağlantı tipleri:

- 800 - 3200 A arası 3WT8 sabit tip güç şalterleri standart olarak yatay bara bağlantılıdır. 4000 A sabit tip güç şalteri standart olarak düşey bara bağlantılıdır.
- 800 - 3200 A arası 3WT8 çekmeceli tip güç şalterleri standart olarak yatay bara bağlantılıdır. 3800 A çekmeceli tip güç şalteri standart olarak düşey bara bağlantılıdır.
- 3WT8 güç şalteri bağlantı şeması için sayfa 191'e bakınız.

SENTRON koruma cihazları

3WT açık tip şalterleri aksesuarları

SENTRON 3WT SERİSİ AÇIK TİP OTOMATİK ŞALTERLER 4000 A'e KADAR



| Boy | Nominal Akım In (A) | 3 kutuplu açık tip güç şalteri Çekmecesi 2) Sipariş No | Birim Fiyatı TL |
|-----|---------------------|--------------------------------------------------------|-----------------|
|-----|---------------------|--------------------------------------------------------|-----------------|

3WT8 şalter için Çekmece (Çekmeceli şaltere dönüştürme seti ayrıca sipariş edilmelidir.) 3 kutuplu¹⁾

| | | | |
|----|---------------|-----------------|-----------|
| I | 400 ... 1250 | 3WT9883-2AC10** | 12.766,00 |
| I | 1600 | 3WT9883-4AC10** | 13.806,00 |
| II | 2000 ... 2500 | 3WT9883-6AC10** | 14.210,00 |
| II | 3200 | 3WT9883-7AC10** | 16.052,00 |
| II | 3800 | 3WT9883-8BC20** | 25.478,00 |

** 2 adet kumanda devresi bağlantı soketi fiyata dahildir.

1) 4 Kutuplu şalter çekmece aksesuarları için satış birimlerimize danışınız.

3WT8 sabit tip güç şalterini çekmeceli tip güç şalterine dönüştürme seti. 3 kutuplu

| | | | |
|----|------------------------------------------------------|---------------|----------|
| I | Sabit tip şalteri çekmeceli şaltere dönüştürmek için | 3WT9888-0GA00 | 7.577,00 |
| II | Sabit tip şalteri çekmeceli şaltere dönüştürmek için | 3WT9888-0KA00 | 8.183,00 |



3WT9866-3JA00



3WT9851-1JK00

Sonradan ilave edilebilen ve yedek parça olarak sipariş edilebilen aksesuarlar

| Açıklamalar | Sipariş No. | Birim Fiyatı TL | |
|------------------------------------------------|---------------------------|-----------------|-----------|
| Kapama Bobini veya 2. Açırıcı Bobin | 220-240V AC/220-250V DC | 3WT9851-1JK00 | 2.442,00 |
| Düşük Gerilim Bobini Ani/0,2sn gecikmeli tip | 220-240V AC/220-250V DC | 3WT9853-1JK00 | 2.937,00 |
| | 380-415V AC | 3WT9853-1JM00 | 2.937,00 |
| Düşük Gerilim Bobini 0,2sn-3.2sn gecikmeli tip | 220-240V AC | 3WT9854-1JK00 | 6.373,00 |
| | 380-415V AC | 3WT9854-1JM00 | 6.373,00 |
| Motor mekanizması | 220-240V AC/220-250V DC | 3WT9832-1JK00 | 10.754,00 |
| İlave yardımcı kontak | 2 enversör | 3WT9816-1CE00 | 2.364,00 |
| Kumanda Devresi Soketi (Sabit Tip) | | 3WT9825-1JC00 | 592,00 |
| Kumanda Devresi Soketi (Çekmeceli Tip) | Sabit tip şalter için | 3WT9827-1JA00 | 592,00 |
| Mekanik Kilitleme Modülü | çekmeceli tip şalter için | 3WT9866-3JA00* | 9.665,00 |
| Mekanik Kilitleme Modülü | | 3WT9866-4JA00* | 9.665,00 |
| İlave Bowden Kablosu 2m. | | 3WT9866-8JA00** | 2.305,00 |
| İlave Bowden Kablosu 3m. | | 3WT9866-8JA01** | 3.018,00 |

* Her bir şalter için bir adet sipariş edilmelidir, 2m. bowden kablosu dahildir.

** Üç şalteri birbiriyle mekanik olarak kilitlemek için, her şalter için ilave birer adet bowden kablosu ayrıca sipariş edilmelidir.

SENTRON anahtarlama cihazları

ATC6300 otomatik şebeke jeneratör kumanda cihazı

SENTRON KORUMA, ANAHTARLAMA ve ÖLÇÜM CİHAZLARI



SENTRON ATC 6300

SENTRON ATC 6300 Otomatik Şebeke Jeneratör Kumanda Cihazı

SENTRON ATC 6300 cihazı iki adet motorlu şalterle veya uzaktan transfer şalteri (RTSE) ile birlikte otomatik şebeke jeneratör transfer sistemini oluşturur. Bu cihaz ile alçak gerilim enerji dağıtım sisteminizde iki besleme kaynağı arasında otomatik veya manuel transfer yapılabilmektedir.

- 128 x 80 piksel, aydınlatmalı LCD ekran ile alarmlar, olaylar ve ölçüm değerleri görüntülenebilir
- Ön panelden veya Siemens powerconfig yazılımı* ile kolay parametre ayarı
- Şebeke-Şebeke, Şebeke-Jeneratör veya Jeneratör-Jeneratör gibi enerji kaynakları arasında seçim yapılabilirdiğinden çok yönlü kullanım imkanı
- MODBUS RTU ve MODBUS TCP üzerinden enerji yönetim sistemlerine bağlanabilme imkanı
- Opsiyonel modüller ile RS 485 ve Ethernet haberleşme imkanı

Aşağıdaki SENTRON ürünleriyle uyumludur:

- SENTRON 3VA kompakt güç şalterleri
- SENTRON 3WL açık tip güç şalterleri
- SENTRON 3WT açık tip güç şalterleri

| Malzeme Cinsi | Sipariş No | Birim Fiyatı TL | Min. Sipariş Adedi |
|------------------|---------------|-----------------|--------------------|
| SENTRON ATC 6300 | 3KC9000-8TL40 | 28.222,00 | |

- Kompakt pano tipi 144x144x43.3 mm
- Vidalı klemens bağlantı
- AC/DC gerilim beslemesi
- AC 100...240V, 45...65Hz
- DC 7.5...33V
- Nominal gerilim ayar aralığı : AC100...480 V

SENTRON ATC 6500 Otomatik Şebeke Jeneratör Kumanda Cihazı

Sentron ATC 6500 cihazı ATC 63000 cihazının sahip olduğu özelliklere ek olarak:

- Üç şaltere kadar kumanda yapabileme
- Otomatik yük atma yönetimi
- Entegre RS 485 ara yüzü ile haberleşme imkanı
- Besleme gerilimi olmadan 10-15 gün çalışma süresi
- Kaydedilebilir olay sayısı 250



Sentron ATC 6500 fiyat bilgisi için satış birimlerimize başvurabilirsiniz.



SENTRON ATC 6500

* Yazılım versiyonu 3.10 ve üzeri olmalıdır.

Parametrelendirme için ayrıca ücretsiz sunulan powerconfig yazılımı kullanılabilir.

Link: <http://support.automation.siemens.com/WW/view/en/63452759>

SENTRON anahtarlama cihazları

ATC3100 otomatik şebeke jeneratör kumanda cihazı

SENTRON KORUMA, ANAHTARLAMA ve ÖLÇÜM CİHAZLARI



3KC9000-8EL10

SENTRON ATC 3100 Otomatik Şebeke Jeneratör Kumanda Cihazı

- Mikroişlemci kontrollü otomatik transfer cihazı
- Üç faz + nötr gerilimi için 2 adet ölçüm girişi
- Ayarlanabilir düşük gerilim aralığı, transfer ve dönüş gecikmesi zamanı
- 10 - LED durum göstergesi
- 4 - tuş membran tuş takımı
- Motorlu güç şalterleri için uygundur
- Jeneratör strat ve stop'u için çıkış sinyali
- Kompakt pano tipi 171,2 x 131,2 x 99
- Vidalı klemens bağlantı
- AC/DC gerilim beslenmesi
- 230 / 400 VAC; 50/60 Hz güç beslenmesi
- 24VDC yardımcı gerilim kaynağı sadece ATC3100 cihazı jeneratör modunda çalışırken gereklidir.
- Aşırı gerilim, düşük gerilim ve faz kaybı koruması
- Yangın alarm sinyal izlemesi

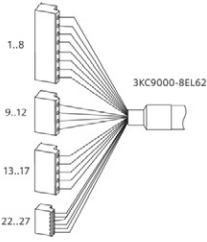

3KC9000-8EL62

| Malzeme Cinsi | Sipariş No | Birim Fiyatı TL | Min. Sipariş Adedi |
|--------------------------------------------------------------------------------------|---------------|-----------------|--------------------|
| ATC3100 kumanda cihazı | 3KC9000-8EL10 | 17.751,00 | 1 |
| ATC3100 cihazı kompakt/açık tip güç Şalterine bağlantı kablosu ve soketi (opsiyonel) | 3KC9000-8EL62 | 2.992,00 | 1 |

SENTRON ATC6300 ve ATC3100 Şebeke Jeneratör Otomatik Kumanda Cihazının Siemens şalterlerle kullanılması için gerekli malzemeler

| Şalter Tipi | Şalter Tipi |
|-------------|------------------------------------------|
| 3VA | Yardımcı kontak (kilitleme için) "1 ENV" |
| | Yardımcı kontak (Şalter konumu) "1 ENV" |
| | Alarm kontak (trip bilgisi) "1 ENV" |
| | Motor mekanizması |
| 3WT8 | Yardımcı kontak (kilitleme için) "1 NC" |
| | Yardımcı kontak (Şalter konumu) "1 NO" |
| | Alarm kontak (trip bilgisi) "1 NO" |
| | Açtırma bobini F1 |
| | Kapama bobini Y1 |
| | Motor mekanizması |

3WT Şalterlerinin Şebeke Jeneratör Otomatik Transfer Panosuyla Kullanımı için Gerekli Malzemeler

Sayfa 103'deki motorlu 3WT Şalter kodlarını motor, açtırma bobini kapamaya hazır kontak ve trip ihbar kontağı içerdiğiden ayrıca bir aksesuar sipariş edilmemesi gerekir.

3WL / 3WA Şalterlerinin Şebeke Jeneratör Otomatik Transfer Panosuyla Kullanımı için Gerekli Malzemeler

| Açıklamalar | Yeni Sipariş Numarası * | Sipariş Numarası | Birim Fiyatı TL | Min. Sipariş Adedi | |
|-------------------------------------------------------------------|-------------------------|------------------|-----------------------|--------------------|---|
| Motor Mekanizması | 208-240V AC/220-250V DC | 3WA9111-0AF06 | 3WL9111-0AF04-0AA0 | 15.028,00 | 1 |
| Kapama Bobini | 230V AC/220V DC | 3WA9111-0AD06 | 3WL9111-0AD06-0AA0 | 3.344,00 | 1 |
| Açtırma Bobini | 230V AC/220V DC | 3WA9111-0AD06 | 3WL9111-0AD06-0AA0 | 3.344,00 | 1 |
| Kapamaya hazır kontak | | | 3WL9111-0AH01-0AA0* | 2.128,00 | 1 |
| Trip ihbar kontak | | | 3WL9111-0AH14-0AA0*** | 1.349,00 | 1 |
| Sabit ve çekmeceli şalter için kumanda devresi priz (X5, X7, X8) | | 3WA9111-0AB01 | 3WL9111-0AB01-0AA0 | 1.171,00 | 2 |
| Sabit ve çekmeceli şalter için kumanda devresi fişi (X5, X7, X8) | | 3WA9111-0AB03 | 3WL9111-0AB03-0AA0 | 1.120,00 | 2 |
| Sabit tip şalterin kumanda devresi fişi için kodlama (X5, X7, X8) | | 3WA9111-0AB07 | 3WL9111-0AB07-0AA0 | 1.045,00 | 2 |

Not: Seçilmiş olan her bir şaltere ilave edilecek toplam fiyat:

31.865,00

* Yeni sipariş numaraları ile tanımlanan ürünler eski ürünlerle birebir aynı bağlantı yapısına sahiptir. Fabrikaya siparişler yeni kodlar ile yapılacaktır.

*** S24 trip ihbar kontağı, S10 elektrikli on butonu ve S21 yay kuruldu konağı için X7 kumanda devresi fişi ve prizi gerekmektedir.

SENTRON anahtarlama cihazları

3KD sigortasız yük kesicileri

3KD TİPİ SİGORTASIZ YÜK KESİCİLERİ

3KD YÜK KESİCİ BOY 3'ten BOY 5'e KADAR

Ana Bileşenleri ve Aksesuarları

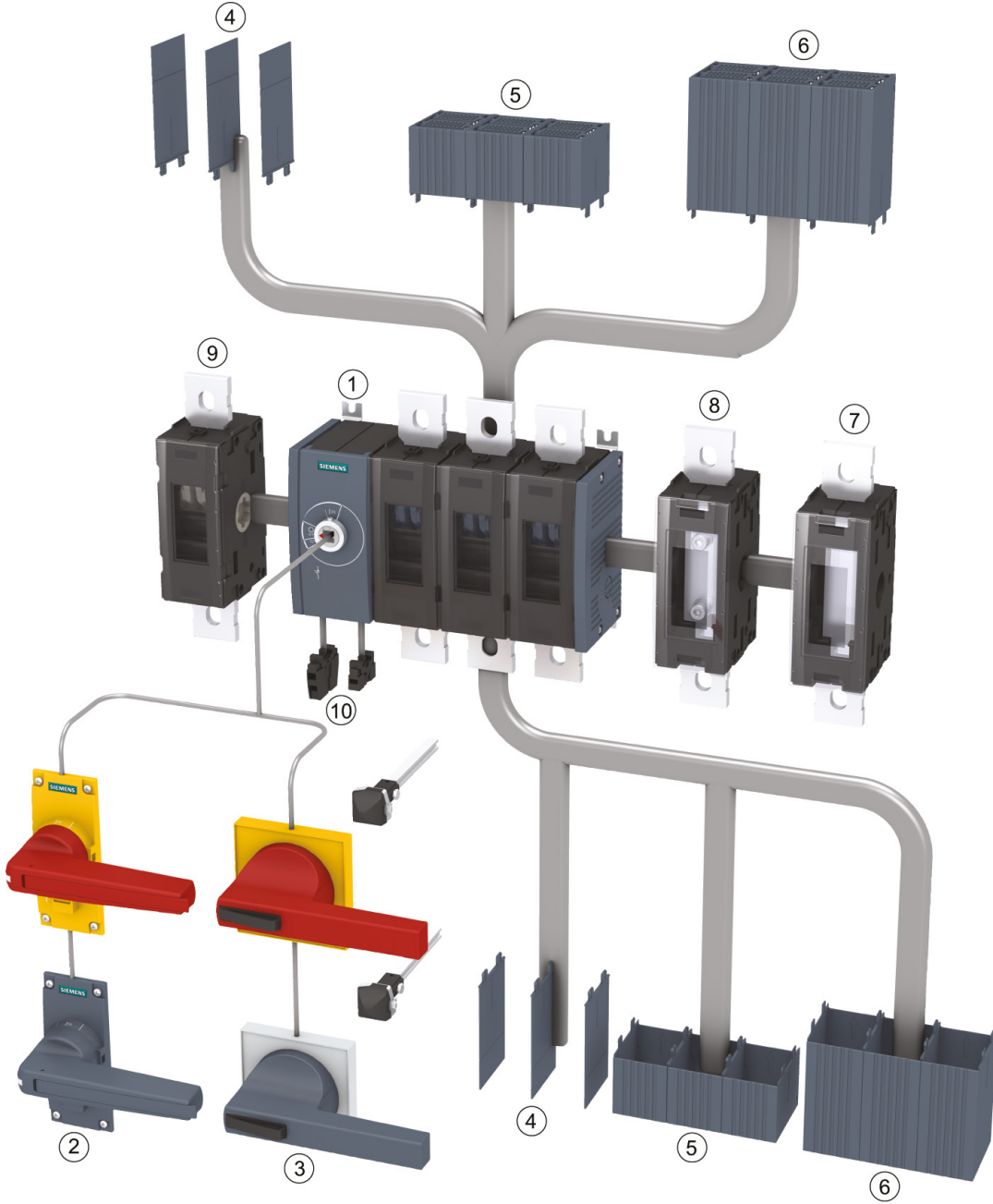

- ① 3KD yük kesici
- ② Doğrudan tahrik kolu
- ③ Kapıdan tahrik mekanizması
- ④ Faz ayırıcı plaka
- ⑤ Klemens kapağı kısa tip

- ⑥ Klemens kapağı uzun tip
- ⑦ N / PE klemensi (sabit köprülü)
- ⑧ Nötr klemensi (ayrılabilir geçiş klemensli)
- ⑨ 4. kontak elemanı
- ⑩ Yardımcı kontak elemanı

SENTRON anahtarlama cihazları

3KD sigortasız yük kesicileri

3KD TİPİ SİGORTASIZ YÜK KESİCİLERİ

| Malzeme Cinsi | Boy | Anma Akımı (A) | Sipariş No. | | Birim Fiyatı TL | Min. Sipariş Adedi |
|---------------|-----|----------------|-----------------|------------------|-----------------|--------------------|
| | | | Soldan Tahrikli | Ortadan Tahrikli | | |



3KD Yük kesici (Sigortasız) 3 kutuplu tahrik kolu hariç : IEC 60947-1, IEC 60947-3

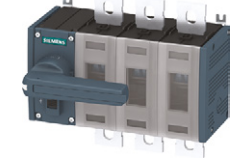

3KD5230-0RE20-0

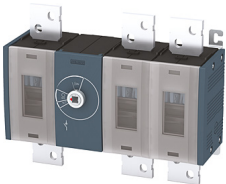

3KD3230-0RE10-0



3KD9205-0

3KD9206-0

3KD9206-7

3KD9103-5

3KD9103-3

Yük altında açma kapama yapabilir.

İzolasyon gerilimi : 1000 VAC

Kullanım sınıfları :

AC21A, DC21A
AC22A, DC22A
AC23A, DC23A

nominal işletme gerilimi 690VAC (50/60Hz)

yassı bağlantılı tiplerde klemens bağlantı kapakları ayrıca sipariş edilmelidir.

| | | | | | |
|---|------|-----------------|-----------------|-----------|---|
| 2 | 80 | 3KD2830-0NE10-0 | 3KD2830-0NE20-0 | 1.923,00 | 1 |
| | 100 | 3KD3030-0NE10-0 | 3KD3030-0NE20-0 | 2.676,00 | 1 |
| | 125 | 3KD3230-0NE10-0 | 3KD3230-0NE20-0 | 3.189,00 | 1 |
| | 160 | 3KD3430-0NE10-0 | 3KD3430-0NE20-0 | 3.701,00 | 1 |
| 3 | 200 | 3KD3630-0NE10-0 | 3KD3630-0NE20-0 | 4.184,00 | 1 |
| | 250 | 3KD3830-0PE10-0 | 3KD3830-0PE20-0 | 5.093,00 | 1 |
| | 315 | 3KD4030-0PE10-0 | 3KD4030-0PE20-0 | 6.469,00 | 1 |
| | 400 | 3KD4230-0PE10-0 | 3KD4230-0PE20-0 | 7.216,00 | 1 |
| 4 | 500 | 3KD4430-0QE10-0 | 3KD4430-0QE20-0 | 9.243,00 | 1 |
| | 630 | 3KD4630-0QE10-0 | 3KD4630-0QE20-0 | 12.990,00 | 1 |
| | 800 | 3KD4830-0QE10-0 | 3KD4830-0QE20-0 | 16.325,00 | 1 |
| 5 | 1000 | 3KD5030-0RE10-0 | 3KD5030-0RE20-0 | 25.190,00 | 1 |
| | 1250 | 3KD5230-0RE10-0 | 3KD5230-0RE20-0 | 38.505,00 | 1 |
| | 1600 | 3KD5430-0RE10-0 | 3KD5430-0RE20-0 | 55.341,00 | 1 |

| Malzeme Cinsi | Sipariş No | Birim Fiyatı TL | Min. Sipariş Adedi |
|---------------|------------|-----------------|--------------------|
|---------------|------------|-----------------|--------------------|

3KD YÜK KESİCİ AKSESUARLARI

4. Kutup Elemanı (Anahtarlama kutup)

| | | | |
|-----------------------|-----------|-----------|---|
| Boy 2 için; 3KD....-N | 3KD9205-0 | 939,00 | 1 |
| Boy 3 için; 3KD....-P | 3KD9305-0 | 2.300,00 | 1 |
| Boy 4 için; 3KD....-Q | 3KD9405-0 | 5.486,00 | 1 |
| Boy 5 için; 3KD....-R | 3KD9505-0 | 16.565,00 | 1 |

Nötr Modülü (Ayrılabilir geçiş klemensi) Yassı Bağlantı

| | | | |
|-----------------------|-----------|-----------|---|
| Boy 2 için; 3KD....-N | 3KD9206-0 | 630,00 | 1 |
| Boy 3 için; 3KD....-P | 3KD9306-0 | 1.539,00 | 1 |
| Boy 4 için; 3KD....-Q | 3KD9406-0 | 3.662,00 | 1 |
| Boy 5 için; 3KD....-R | 3KD9506-0 | 11.061,00 | 1 |

Nötr veya PE Modülü (Sabit köprülü) Yassı Bağlantı

| | | | |
|-----------------------|-----------|----------|---|
| Boy 2 için; 3KD....-N | 3KD9206-7 | 557,00 | 1 |
| Boy 3 için; 3KD....-P | 3KD9306-7 | 1.384,00 | 1 |
| Boy 4 için; 3KD....-Q | 3KD9406-7 | 3.105,00 | 1 |
| Boy 5 için; 3KD....-R | 3KD9506-7 | 9.961,00 | 1 |

Yardımcı Kontakt Modülü Boy 2 için¹⁾

| | | | |
|--------------------------------------------|-----------|--------|---|
| Standart tip | 3KD9103-5 | 353,00 | 1 |
| Test fonksiyonlu tip | 3KD9103-6 | 353,00 | 1 |
| Test fonksiyonlu ve erken kapatan kontaklı | 3KD9103-7 | 353,00 | 1 |

¹⁾ Yardımcı kontak elemanı ayrıca sipariş edilmelidir. En fazla 2 yardımcı kontak elemanı monte edilebilir

Yardımcı Kontakt Elemanı Boy 1 ve 2 için

| | | | |
|------------------------------------------------|-----------|--------|---|
| 1CO | 3KD9103-1 | 231,00 | 1 |
| 1CO Kontakt Elemanı, Solid State Devreler için | 3KD9103-3 | 322,00 | 1 |

Yardımcı Kontakt Elemanı Boy 3, 4 ve 5 için²⁾

| | | | |
|----------|--------------------|--------|---|
| 1 NO | 3SU1400-1AA10-1BA0 | 103,00 | 1 |
| 1 NC | 3SU1400-1AA10-1CA0 | 103,00 | 1 |
| 1 NO+1NC | 3SU1400-1AA10-1FA0 | 203,00 | 1 |
| 2 NO | 3SU1400-1AA10-1DA0 | 203,00 | 1 |
| 2 NC | 3SU1400-1AA10-1EA0 | 203,00 | 1 |

²⁾ Tahrik elemanına monte edilir.

SENTRON anahtarlama cihazları

3KD sigortasız yük kesicileri aksesuarları

3KD TİPİ SİGORTASIZ YÜK KESİCİ AKSESUARLARI

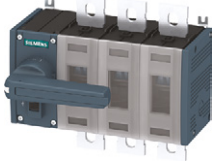

3KD9201-1



3KD9201-2



8UD1171-2AF21

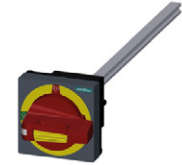

8UD1171-2AF25

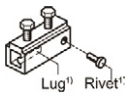

8UC6023

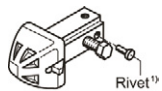

8UC6013

| Malzeme Cinsi | Sipariş No | Birim Fiyatı TL | Min. Sipariş Adedi |
|---------------|------------|-----------------|--------------------|
|---------------|------------|-----------------|--------------------|

Tahrik Kolu (Standart tip) Gri (3 asma kilide kadar takılabilir)

| | | | |
|-----------------------|-----------|----------|---|
| Boy 2 için; 3KD.....N | 3KD9201-1 | 827,00 | 1 |
| Boy 3 için; 3KD.....P | 3KD9301-1 | 1.060,00 | 1 |
| Boy 4 için; 3KD.....Q | 3KD9401-1 | 1.252,00 | 1 |
| Boy 5 için; 3KD.....R | 3KD9501-1 | 1.800,00 | 1 |

Sarı / Kırmızı (3 asma kilide kadar takılabilir)

| | | | |
|-----------------------|-----------|----------|---|
| Boy 2 için; 3KD.....N | 3KD9201-2 | 827,00 | 1 |
| Boy 3 için; 3KD.....P | 3KD9301-2 | 1.060,00 | 1 |
| Boy 4 için; 3KD.....Q | 3KD9401-2 | 1.252,00 | 1 |
| Boy 5 için; 3KD.....R | 3KD9501-2 | 1.800,00 | 1 |

Kapıdan Tahrik Mekanizması Komple 300mm Uzatma Mili ve Kublaj Parçası Dahil Gri (3 asma kilide kadar takılabilir)

| | | | |
|-----------------------|---------------|----------|---|
| Boy 2 için; 3KD.....N | 8UD1171-2AF21 | 1.034,00 | 1 |
| Boy 3 için; 3KD.....P | 8UD1141-2AF21 | 1.549,00 | 1 |
| Boy 4 için; 3KD.....Q | 8UD1151-3AF21 | 2.258,00 | 1 |
| Boy 5 için; 3KD.....R | 8UD1161-4AF21 | 3.549,00 | 1 |

Sarı / Kırmızı (3 asma kilide kadar takılabilir)

| | | | |
|-----------------------|---------------|----------|---|
| Boy 2 için; 3KD.....N | 8UD1171-2AF25 | 1.034,00 | 1 |
| Boy 3 için; 3KD.....P | 8UD1141-2AF25 | 1.580,00 | 1 |
| Boy 4 için; 3KD.....Q | 8UD1151-3AF25 | 4.185,00 | 1 |
| Boy 5 için; 3KD.....R | 8UD1161-4AF25 | 3.596,00 | 1 |

Uzatma Mili 300 mm Uzunlukta

| | | | | |
|---------------------------|------------|---------|--------|---|
| Boy 2/3 için; 3KD.....N/P | 8 x 8 mm | 8UC6032 | 321,00 | 1 |
| Boy 4 için; 3KD.....Q | 10 x 10 mm | 8UC6033 | 408,00 | 1 |
| Boy 5 için; 3KD.....R | 12 x 12 mm | 8UC6034 | 462,00 | 1 |

Uzatma Mili 600 mm Uzunlukta

| | | | | |
|---------------------------|------------|---------|--------|---|
| Boy 2/3 için; 3KD.....N/P | 8 x 8 mm | 8UC6082 | 496,00 | 1 |
| Boy 4 için; 3KD.....Q | 10 x 10 mm | 8UC6083 | 666,00 | 1 |
| Boy 5 için; 3KD.....R | 12 x 12 mm | 8UC6084 | 769,00 | 1 |

Mil Birleştirme Parçası

| | | | | |
|-----------------|------------|---------|--------|---|
| Boy 1 ve 2 için | 8 x 8 mm | 8UC6022 | 321,00 | 1 |
| Boy 3 ve 4 için | 10 x 10 mm | 8UC6023 | 583,00 | 1 |
| Boy 5 için | 12 x 12 mm | 8UC6024 | 788,00 | 1 |

Kublaj Ara Parçası

| | | | | |
|-----------------|------------|-------------|----------|---|
| Boy 1 ve 2 için | 8 x 8 mm | 8UC6017-2AA | 791,00 | 1 |
| Boy 3 ve 4 için | 10 x 10 mm | 8UC6013 | 1.584,00 | 1 |
| Boy 5 için | 12 x 12 mm | 8UC6014 | 1.814,00 | 1 |

SENTRON anahtarlama cihazları

3KD sigortasız yük kesicileri aksesuarları

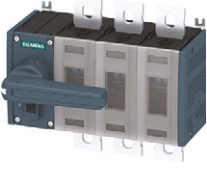

3KD TİPİ SİGORTASIZ YÜK KESİCİ AKSESUARLARI

| Malzeme Cinsi | Sipariş No | Birim Fiyatı TL | Min. Sipariş Adedi |
|---------------|------------|-----------------|--------------------|
|---------------|------------|-----------------|--------------------|

Faz Ayırıcı Plakalar

3 Kutuplu Cihazlar İçin (1 takım 6 adet)

| | | | |
|-----------------------|-----------|----------|---|
| Boy 2 için; 3KD.....N | 3KD9108-6 | 647,00 | 1 |
| Boy 3 için; 3KD.....P | 3KD9308-6 | 712,00 | 1 |
| Boy 4 için; 3KD.....Q | 3KD9408-6 | 923,00 | 1 |
| Boy 5 için; 3KD.....R | 3KD9508-6 | 1.223,00 | 1 |

4 Kutuplu Cihazlar İçin (1 takım 8 adet)

| | | | |
|-----------------------|-----------|----------|---|
| Boy 2 için; 3KD.....N | 3KD9108-8 | 865,00 | 1 |
| Boy 3 için; 3KD.....P | 3KD9308-8 | 926,00 | 1 |
| Boy 4 için; 3KD.....Q | 3KD9408-8 | 1.223,00 | 1 |
| Boy 5 için; 3KD.....R | 3KD9508-8 | 1.627,00 | 1 |



3KD9108-6



3KD9204-6



3KD9204-7

Klemens Kapakları

Standart Tip

3 Kutuplu Cihazlar İçin (1 takım 6 adet)

| | | | |
|-----------------------|-----------|----------|---|
| Boy 2 için; 3KD.....N | 3KD9204-6 | 943,00 | 1 |
| Boy 3 için; 3KD.....P | 3KD9304-6 | 1.252,00 | 1 |
| Boy 4 için; 3KD.....Q | 3KD9404-6 | 1.562,00 | 1 |
| Boy 5 için; 3KD.....R | 3KD9504-6 | 3.357,00 | 1 |

Kısa Tip

3 Kutuplu Cihazlar İçin (1 takım 6 adet)

| | | | |
|-----------------------|-----------|----------|---|
| Boy 3 için; 3KD.....N | 3KD9204-7 | 804,00 | 1 |
| Boy 4 için; 3KD.....P | 3KD9304-7 | 879,00 | 1 |
| Boy 5 için; 3KD.....Q | 3KD9404-7 | 1.252,00 | 1 |

Klemens Kapakları

Standart Tip

4 Kutuplu Cihazlar İçin (1 takım 8 adet)

| | | | |
|-----------------------|-----------|----------|---|
| Boy 2 için; 3KD.....N | 3KD9204-8 | 1.266,00 | 1 |
| Boy 3 için; 3KD.....P | 3KD9304-8 | 1.536,00 | 1 |
| Boy 4 için; 3KD.....Q | 3KD9404-8 | 2.067,00 | 1 |
| Boy 5 için; 3KD.....R | 3KD9504-8 | 4.211,00 | 1 |

Kısa Tip

4 Kutuplu Cihazlar İçin (1 takım 8 adet)

| | | | |
|-----------------------|-----------|----------|---|
| Boy 2 için; 3KD.....N | 3KD9204-5 | 975,00 | 1 |
| Boy 3 için; 3KD.....P | 3KD9304-5 | 1.097,00 | 1 |
| Boy 4 için; 3KD.....Q | 3KD9404-5 | 1.632,00 | 1 |



3KD9204-8



3KD9204-5

SENTRON anahtarlama cihazları

3KC manuel transfer şalterleri

3KC TİPİ MANUEL TRANSFER ŞALTERİ (I-O-II)

3KC MANUEL TRANSFER ŞALTERİ (MTSE) BOY 1 ve BOY 2: 16-160A, 3/4 KUTUPLU
Ana Bileşenleri ve Aksesuarları

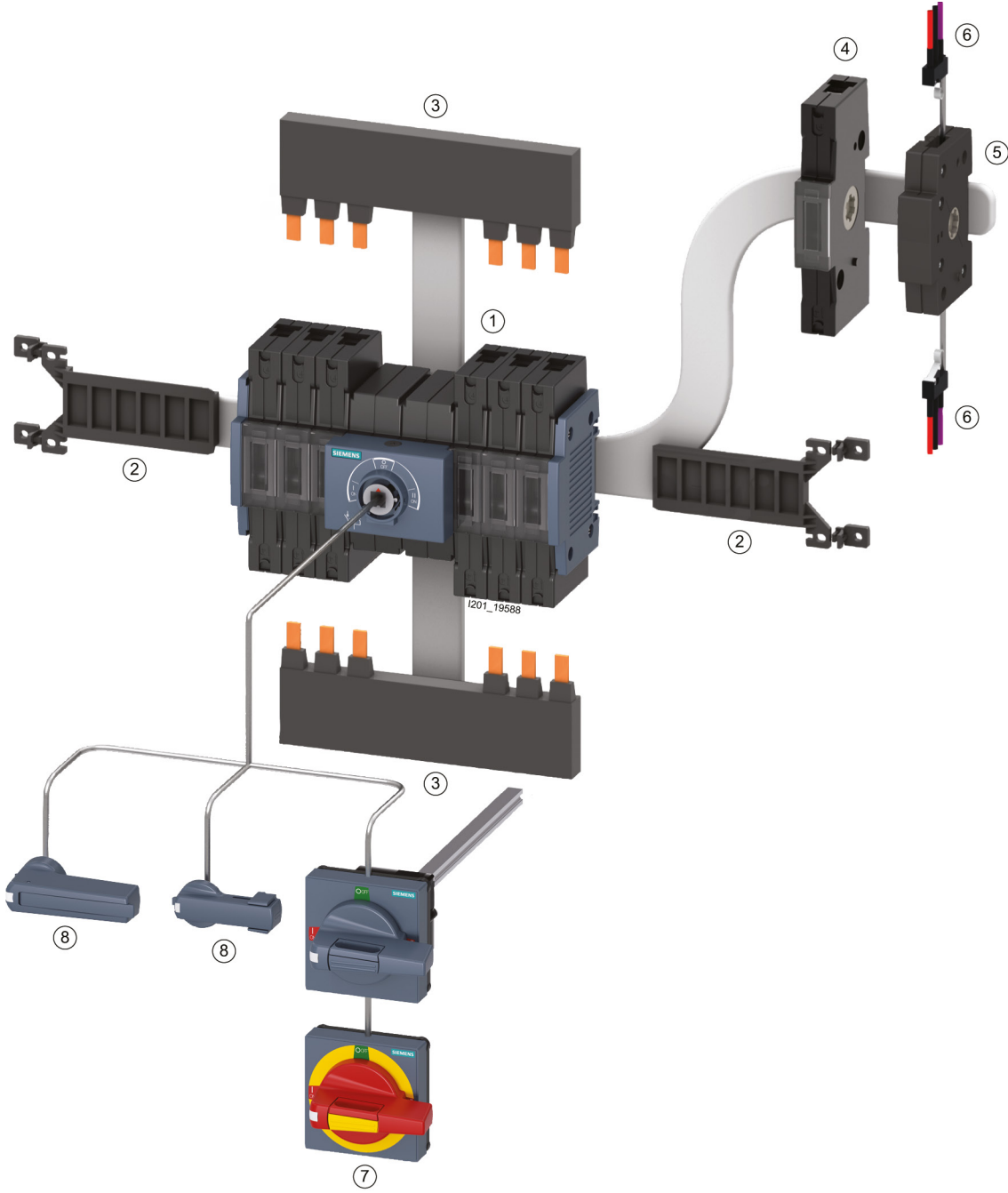

- ① 3KC Manuel transfer Şalteri
- ② Tabana montaj kiti
- ③ Köprüleme barası
- ④ 4. kontak elemanı

- ⑤ Yardımcı kontak modülü
- ⑥ Yardımcı kontak elemanı
- ⑦ Kapıdan tahrik mekanizması
- ⑧ Doğrudan tahrik kolu

SENTRON anahtarlama cihazları

3KC manuel transfer şalterleri

3KC TİPİ MANUEL TRANSFER ŞALTERİ (I-O-II)

3KC MANUEL TRANSFER ŞALTERİ (MTSE) BOY 3'TEN BOY 5'E KADAR: 200-1600A, 3/4 KUTUPLU
Ana Bileşenleri ve Aksesuarları

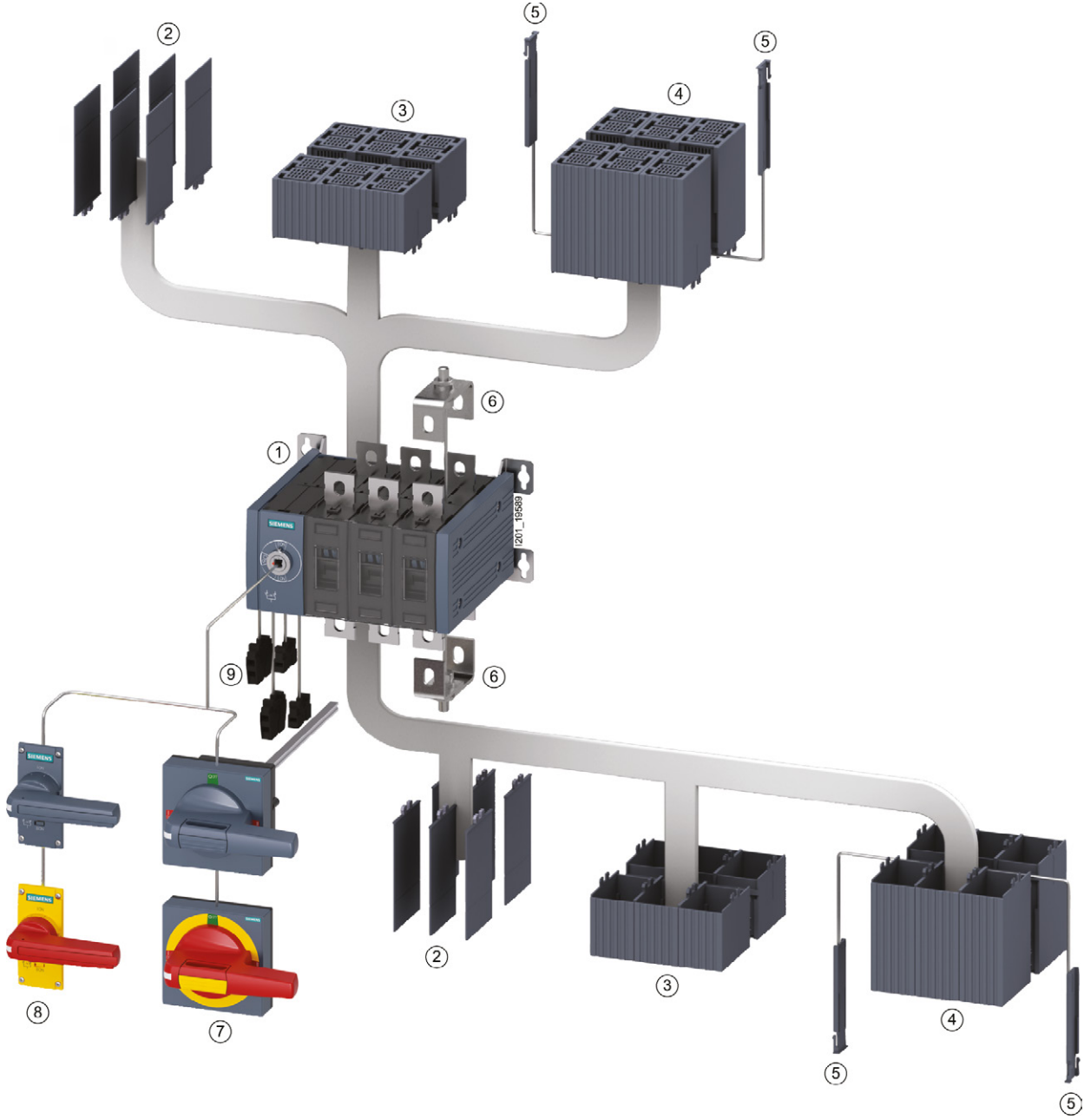

- ① 3KC Manuel transfer şalteri
- ② Faz ayırıcı plakalar
- ③ Klemens kapağı kısa tip
- ④ Klemens kapağı uzun tip

- ⑤ Yan plakalar
- ⑥ Köprüleme bağlantı parçaları
- ⑦ Kapıdan tahrik mekanizması
- ⑧ Doğrudan tahrik kolu
- ⑨ Yardımcı kontak elemanı

SENTRON anahtarlama cihazları

3KC manuel transfer şalterleri

3KC TİPİ MANUEL TRANSFER ŞALTERLERİ

| Malzeme Cinsi | Boy | Anma Akımı (A) | Sipariş No. | | Birim Fiyatı TL | Min. Sipariş Adedi |
|---------------|-----|----------------|-----------------|------------------|-----------------|--------------------|
| | | | Soldan Tahrikli | Ortadan Tahrikli | | |



3KC Manuel Transfer şalteri: 3 kutuplu, tahrik kolu hariç: IEC 60947-1, IEC 60947-3

| | | | | | | |
|------------------------------------------------------|------|--------------------|--------------------|--------------------|-----------|---|
| İzolasyon gerilimi: 1000 VAC | 2 | 80 | - | 3KC0328-2NE00-0AA0 | 5.429,00 | 1 |
| | | 100 | - | 3KC0330-2NE00-0AA0 | 7.246,00 | 1 |
| | | 125 | - | 3KC0332-2NE00-0AA0 | 9.062,00 | 1 |
| | | 160 | - | 3KC0334-2NE00-0AA0 | 10.088,00 | 1 |
| Kullanım sınıfları: AC31B, AC32B, AC33B, AC35B | 3 | 200 | 3KC0336-0PE00-0AA0 | - | 16.048,00 | 1 |
| | | 250 | 3KC0338-0PE00-0AA0 | - | 20.696,00 | 1 |
| | | 315 | 3KC0340-0PE00-0AA0 | - | 23.795,00 | 1 |
| | | 400 | 3KC0342-0PE00-0AA0 | - | 28.448,00 | 1 |
| Nominal işletme gerilimi: 690VAC (50/60Hz) | 4 | 500 | 3KC0344-0QE00-0AA0 | - | 37.248,00 | 1 |
| | | 630 | 3KC0346-0QE00-0AA0 | - | 39.572,00 | 1 |
| | | 800 | 3KC0348-0QE00-0AA0 | - | 50.165,00 | 1 |
| | | 1000 | 3KC0350-0RE00-0AA0 | - | 90.912,00 | 1 |
| 5 | 1250 | 3KC0352-0RE00-0AA0 | - | 134.479,00 | 1 | |
| | 1600 | 3KC0354-0RE00-0AA0 | - | 162.326,00 | 1 | |



3KC0336-0PE00-0AA0



3KC0346-2QE00-0AA0

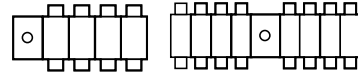

3KC Manuel Transfer şalteri: 4 kutuplu, tahrik kolu hariç: IEC 60947-1, IEC 60947-3

| | | | | | | |
|------------------------------------------------------|------|--------------------|--------------------|--------------------|------------|---|
| İzolasyon gerilimi: 1000 VAC | 2 | 80 | - | 3KC0428-2NE00-0AA0 | 6.728,00 | 1 |
| | | 100 | - | 3KC0430-2NE00-0AA0 | 9.062,00 | 1 |
| | | 125 | - | 3KC0432-2NE00-0AA0 | 11.387,00 | 1 |
| | | 160 | - | 3KC0434-2NE00-0AA0 | 12.676,00 | 1 |
| Kullanım sınıfları: AC31B, AC32B, AC33B, AC35B | 3 | 200 | 3KC0436-0PE00-0AA0 | - | 19.658,00 | 1 |
| | | 250 | 3KC0438-0PE00-0AA0 | - | 25.355,00 | 1 |
| | | 315 | 3KC0440-0PE00-0AA0 | - | 28.966,00 | 1 |
| | | 400 | 3KC0442-0PE00-0AA0 | - | 34.661,00 | 1 |
| Nominal işletme gerilimi: 690VAC (50/60Hz) | 4 | 500 | 3KC0444-0QE00-0AA0 | - | 44.740,00 | 1 |
| | | 630 | 3KC0446-0QE00-0AA0 | - | 47.584,00 | 1 |
| | | 800 | 3KC0448-0QE00-0AA0 | - | 60.260,00 | 1 |
| | | 1000 | 3KC0450-0RE00-0AA0 | - | 109.146,00 | 1 |
| 5 | 1250 | 3KC0452-0RE00-0AA0 | - | 161.317,00 | 1 | |
| | 1600 | 3KC0454-0RE00-0AA0 | - | 194.741,00 | 1 | |



3KC0436-0PE00-0AA0



3KC0444-0QE00-0AA0

| Malzeme Cinsi | Sipariş No | Birim Fiyatı TL | Min. Sipariş Adedi |
|---------------|------------|-----------------|--------------------|
|---------------|------------|-----------------|--------------------|

3KC TİPİ MANUEL TRANSFER ŞALTER AKSESUARLARI

4. Kutup Elemanı (Anahtarlama kutup)

Yassı Bağlantı

| | | | |
|-----------------------|-----------|----------|---|
| Boy 1 için; 3KC....-M | 3KD9105-2 | 517,00 | 1 |
| Boy 2 için; 3KC....-N | 3KD9205-2 | 1.053,00 | 1 |

Yardımcı Kontakt Modülü Boy 1 ve 2 için¹⁾

Yassı Bağlantı

| | | | |
|-----------------------|-----------|--------|---|
| Boy 2 için; 3KC....-N | 3KD9103-5 | 353,00 | 1 |
|-----------------------|-----------|--------|---|

1) Yardımcı kontak elemanı ayrıca sipariş edilmelidir. En fazla 2 yardımcı kontak elemanı monte edilebilir

Yardımcı Kontakt Elemanı Boy 1 ve 2 için

| | | | |
|------------------------------------------------|-----------|--------|---|
| 1CO | 3KD9103-1 | 231,00 | 1 |
| 1CO Kontakt Elemanı, Solid State Devreler İçin | 3KD9103-3 | 322,00 | 1 |



3KD9105-2



3KD9103-5



3KD9103-3

SENTRON anahtarlama cihazları

3KC manuel transfer şalterleri aksesuarları

3KC TİPİ MANUNEL TRANSFER ŞALTER AKSESUARLARI

| Malzeme Cinsi | Sipariş No | Birim Fiyatı TL | Min. Sipariş Adedi |
|---------------|------------|-----------------|--------------------|
|---------------|------------|-----------------|--------------------|

Tahrik Kolu (Standart tip)

Gri (3 asma kilide kadar takılabilir)



3KC9201-3

| | | | |
|-----------------------------------|-----------|----------|---|
| Boy 1 ve Boy 2 için; 3KC0....-M/N | 3KC9201-3 | 782,00 | 1 |
| Boy 3 için; 3KC0....-P | 3KC9301-1 | 1.043,00 | 1 |
| Boy 4 için; 3KC0....-Q | 3KC9401-1 | 1.300,00 | 1 |
| Boy 5 için; 3KC0....-R | 3KC9501-1 | 1.817,00 | 1 |

Sarı / Kırmızı (3 asma kilide kadar takılabilir)



3KC9301-2

| | | | |
|------------------------|-----------|----------|---|
| Boy 3 için; 3KC0....-P | 3KC9301-2 | 1.043,00 | 1 |
| Boy 4 için; 3KC0....-Q | 3KC9401-2 | 1.300,00 | 1 |
| Boy 5 için; 3KC0....-R | 3KC9501-2 | 1.817,00 | 1 |

Kapıdan Tahrik Mekanizması Komple 300 mm Uzatma Mili ve Kuplaj Parçası Dahil

Gri (3 asma kilide kadar takılabilir)



8UD1131-2AE21

| | | | |
|-----------------------------------|---------------|----------|---|
| Boy 1 ve Boy 2 için; 3KC0....-M/N | 8UD1131-2AE21 | 1.983,00 | 1 |
| Boy 3 için; 3KC0....-P | 8UD1141-2AE21 | 2.622,00 | 1 |
| Boy 4 için; 3KC0....-Q | 8UD1151-3AE21 | 2.996,00 | 1 |
| Boy 5 için; 3KC0....-R | 8UD1161-4AE21 | 4.716,00 | 1 |

Kapıdan tahrik mekanizması için tahrik kolu

Sarı / Kırmızı (3 asma kilide kadar takılabilir)

Kuplaj ara parçası (tolerans kompanzeli) ve mil ayrıca sipariş edilmelidir



8UD1131-2AE21

| | | | |
|-----------------------------------|---------------|----------|---|
| Boy 1 ve Boy 2 için; 3KC0....-M/N | 8UD1731-2AE05 | 1.313,00 | 1 |
| Boy 3 için; 3KC0....-P | 8UD1841-2AE05 | 1.706,00 | 1 |
| Boy 4 için; 3KC0....-Q | 8UD1851-3AE05 | 2.084,00 | 1 |
| Boy 5 için; 3KC0....-R | 8UD1861-4AE05 | 2.344,00 | 1 |

Kuplaj ara parçası (tolerans kompanzeli)

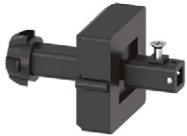

8UD1900-2GA00

| | | | |
|-----------------------------------|---------------|----------|---|
| Boy 1 ve Boy 2 için; 3KC0....-M/N | 8UD1900-2GA00 | 318,00 | 1 |
| Boy 3 için; 3KC0....-P | 8UD1900-6GA00 | 723,00 | 1 |
| Boy 4 için; 3KC0....-Q | 8UD1900-3GA00 | 1.465,00 | 1 |
| Boy 5 için; 3KC0....-R | 8UD1900-4GA00 | 1.710,00 | 1 |

Uzatma mili (300 mm uzun)



8UC6032

| | | | |
|-----------------------------------|---------|--------|---|
| Boy 1 ve Boy 2 için; 3KC0....-M/N | 8UC6032 | 321,00 | 1 |
| Boy 3 için; 3KC0....-P | 8UC6032 | 321,00 | 1 |
| Boy 4 için; 3KC0....-Q | 8UC6033 | 408,00 | 1 |
| Boy 5 için; 3KC0....-R | 8UC6034 | 462,00 | 1 |

SENTRON anahtarlama ve koruma cihazları

3KF sigortalı yük kesicileri

3KF TİPİ SİGORTALI YÜK KESİCİLERİ

| NH Sigorta Boy | Boy | Anma Akımı (A) | Sipariş No. | | Birim Fiyatı TL | Min. Sipariş Adedi |
|----------------|-----|----------------|-----------------|------------------|-----------------|--------------------|
| | | | Soldan Tahrikli | Ortadan Tahrikli | | |



IEC 60269-2 standardında NH sigortalar için
AC-21A, AC-22A, AC-23A, 400 V ... 690 V
DC-21A, DC-22A, DC-23A, 220 V ... 440 V
AC-23A, 15kW ... 800 kW



3KF tipi sigortalı yük kesici 3 kutuplu tahrik kolu hariç : IEC 60947-1, IEC 60947-3
NH sigortalar ayrıca sipariş edilmelidir.

| | | | | | | |
|--------|---|-----|---------------|---------------|-----------|---|
| 00/000 | 2 | 125 | 3KF2312-OLF11 | 3KF2312-OMF11 | 4.993,00 | 1 |
| 00/000 | 2 | 160 | 3KF2316-OLF11 | 3KF2316-OMF11 | 6.282,00 | 1 |
| 1 | 3 | 250 | 3KF3325-OLF11 | 3KF3325-OMF11 | 10.893,00 | 1 |
| 2/1 | 4 | 400 | 3KF4340-OLF11 | 3KF4340-OMF11 | 17.338,00 | 1 |
| 3/2 | 5 | 630 | 3KF5363-OLF11 | 3KF5363-OMF11 | 29.924,00 | 1 |
| 3/2 | 5 | 800 | 3KF5380-OLF11 | 3KF5380-OMF11 | 43.514,00 | 1 |

Opsiyonel Aksesuarlar

Kapıdan Tahrik Mekanizması Komple, (3 asma kilide kadar takılabilir)

| Gri | Kol Uzunluğu | Mil Ölçüsü | | | |
|------------------|--------------|------------|---------------|----------|---|
| Boy 2, 3KF2 için | 100 | 8x8 | 8UD1141-2AF21 | 1.549,00 | 1 |
| Boy 3, 3KF3 için | 100 | 10x10 | 8UD1141-3AF21 | 2.162,00 | 1 |
| Boy 4, 3KF4 için | 140 | 10x10 | 8UD1151-3AF21 | 2.258,00 | 1 |
| Boy 5, 3KF5 için | 200 | 12x12 | 8UD1161-4AF21 | 3.549,00 | 1 |

| Sarı/Kırmızı | Kol Uzunluğu | Mil Ölçüsü | | | |
|------------------|--------------|------------|---------------|----------|---|
| Boy 2, 3KF2 için | 100 | 8x8 | 8UD1141-2AF25 | 1.580,00 | 1 |
| Boy 3, 3KF3 için | 100 | 10x10 | 8UD1141-3AF25 | 2.267,00 | 1 |
| Boy 4, 3KF4 için | 140 | 10x10 | 8UD1151-3AF25 | 4.185,00 | 1 |
| Boy 5, 3KF5 için | 200 | 12x12 | 8UD1161-4AF25 | 3.596,00 | 1 |

SENTRON 3NJ4 HAT GİRİŞİ DİKEY TİP SİGORTALI YÜK AYIRICILARI 2000A'e KADAR

- IEC/EN 60439-1, IEC/EN 60947-3'e uygun
- 690VAC'ye kadar
- Anma akımı 160A'den 2000A'e kadar
- Bakım için park konumu
- 1 -kutup veya 3- kutup anahtarlama tipi
- yatay veya dikey montaj imkanı
- Koruma sınıf IP30

| Anma Akımı (A) | NH Sigorta Boy | Busbar Merkez Mesafesi (mm) | Bağlantı Tipi | Sipariş No. | Birim Fiyatı TL | Min. Sipariş Adedi |
|----------------|----------------|-----------------------------|---------------|-------------|-----------------|--------------------|
|----------------|----------------|-----------------------------|---------------|-------------|-----------------|--------------------|

Dikey Tip NH Sigortalı Yük Ayırıcılar (1 kutup ayrı anahtarlama)

| | | | | | | |
|------|-----------|------|--------------------|---------------|----------|---|
| 160* | 00 ve 000 | 185* | M8 yassı bağlantı | 3NJ4101-3BF01 | 4.221,00 | 1 |
| 250 | 1 | 185 | M10 yassı bağlantı | 3NJ4121-3BF01 | 7.556,00 | 1 |
| 400 | 2 ve | 185 | M12 yassı bağlantı | 3NJ4131-3BF01 | 7.791,00 | 1 |
| 630 | 3 ve 2 | 185 | M12 yassı bağlantı | 3NJ4141-3BF01 | 8.962,00 | 1 |

Dikey Tip NH Sigortalı Yük Ayırıcılar (3 kutup anahtarlama)

| | | | | | | |
|------|-----------|------|--------------------|---------------|-----------|---|
| 160* | 00 ve 000 | 100 | M8 yassı bağlantı | 3NJ4103-3BF02 | 2.389,00 | 1 |
| 160* | 00 ve 000 | 100 | F70 blok klemens | 3NJ4103-3BR02 | 3.141,00 | 1 |
| 160 | 00 ve 000 | 185* | M8 yassı bağlantı | 3NJ4103-3BF01 | 4.326,00 | 1 |
| 250 | 1 | 185 | M10 yassı bağlantı | 3NJ4123-3BF01 | 7.556,00 | 1 |
| 400 | 2 ve 1 | 185 | M12 yassı bağlantı | 3NJ4133-3BF01 | 7.791,00 | 1 |
| 630 | 3 ve 2 | 185 | M12 yassı bağlantı | 3NJ4143-3BF01 | 15.165,00 | 1 |

Busbar sistemlerine montaj adaptörü

3NJ4103-3BF01 ve 3NJ4101-3BF01 yük kesicilerin 185 mm busbar merkez mesafeli busbar sistemlerine montajı için gereklidir. Boy 1 ve 3'e adaptasyon dahil.

| | | |
|-------------|----------|---|
| 3NJ5930-3BB | 1.423,00 | 1 |
|-------------|----------|---|

*3NJ5930-3BB adaptörü gereklidir.

Not: 630A ve üzeri tipler için satış birimlerimize danışınız.



8UD1141-3AF21



8UD1141-3AF25



3NJ4101-3BF01



3NJ4103-3BF01



3NJ4123-3BF01



3NJ5930-3BB

SENTRON anahtarlama ve koruma cihazları

3NP1 NH-Bıçaklı sigortalı ayırıcılar

SENTRON 3NP1 TİPİ NH-BIÇAKLI SİGORTALI AYIRICILARI



3NP1 tipi NH-Bıçaklı Sigortalı kesicileri

En önemli ürün özelliklerine genel bir bakış

- Baştan sona tüm boylar için blok klemens bağlantısı mevcuttur
- Yuvarlak iletken ve izoleli bara bağlantısı mümkün
- Baştan sona sigorta denetimi mümkün
- Eklenbilir busbar tutucular
- Busbar kalınlığının 5/10 mm olarak değiştirilmesi durumunda parça çıkartılmasına veya kırılmasına gerek yoktur.
- Dahili akım yollarına müdahale etmeden kablo çıkışı alt veya üst olarak ayarlanabilir.
- Dahili akım yollarına müdahale etmeden kablo çıkışı alt veya üst olarak ayarlanabilir. örtü plakaları
- Arkadan bağlantı yapılmasında da dokunmaya karşı koruma
- Sigortaların kilitleme pimi sayesinde dokunmaksızın çıkartılma imkanı
- Tüm cihazların mühürlenmesi ve kilitlemesi mümkündür.



3NP1...

| Anma Akımı (A) | Bağlantı Tipi | Boy | Sipariş No | Birim Fiyatı TL | Min. Sipariş Adedi |
|----------------|---------------|-----|------------|-----------------|--------------------|
|----------------|---------------|-----|------------|-----------------|--------------------|

Önden ve Dipten Tespitli Tip

Alttan veya üstten bağlantı mümkün

| | | | | | |
|-----|-------------------------|-------------------------|---------------|----------|---|
| 160 | Blok Klemensli bağlantı | 000 ¹²⁾ | 3NP1123-1CA20 | 1.074,00 | 1 |
| 160 | Yassı Bağlantı | 00 ve 000 ²⁾ | 3NP1133-1CA10 | 1.198,00 | 1 |
| 160 | Blok Klemens | 00 ve 000 ²⁾ | 3NP1133-1CA20 | 1.482,00 | 1 |
| 250 | Yassı Bağlantı | 1 ve 0 ²⁾ | 3NP1143-1DA10 | 3.262,00 | 1 |
| 400 | Yassı Bağlantı | 2 ve 1 ²⁾ | 3NP1153-1DA10 | 4.090,00 | 1 |
| 630 | Yassı Bağlantı | 3 ve 2 ²⁾ | 3NP1163-1DA10 | 5.709,00 | 1 |

Bara Sistemlerine Takılabilen Tip Bara ortası mesafe 60 mm

12 mm'den 30 mm'ye kadar bara enleri 5 ile 10 mm kalınlığında baralar için

| | | | | | |
|-----|--------------------------------------------|-------------------------|---------------|-----------|---|
| 160 | Üstten veya alttan Blok Klemensli bağlantı | 000 ¹²⁾ | 3NP1123-1BC20 | 2.318,00 | 1 |
| 160 | Üstten veya alttan Yassı bağlantı | 00 ve 000 ²⁾ | 3NP1133-1BC10 | 2.011,00 | 1 |
| 160 | Üstten veya alttan Blok Klemensli bağlantı | 00 ve 000 ²⁾ | 3NP1133-1BC20 | 2.318,00 | 1 |
| 250 | Üstten veya alttan yassı bağlantı | 1 ve 0 ²⁾ | 3NP1143-1BC10 | 5.712,00 | 1 |
| 400 | Üstten veya alttan yassı bağlantı | 2 ve 1 ²⁾ | 3NP1153-1BC10 | 6.879,00 | 1 |
| 630 | Üstten veya alttan yassı bağlantı | 3 ve 2 ²⁾ | 3NP1163-1BC10 | 10.027,00 | 1 |

¹⁾ 125 ve 160 A sadece 21 mm genişliğe sahip 3NA3832-8 (125A) ve 3NA3836-8 (160 A) sigortalar ile mümkündür. Diğer NH-Bıçaklı sigorta buşonları sayfa 21'de mevcuttur.

²⁾ Bu kesicilerde; yeni tip, ilave ön yüzey bayrak göstergeli ve izole kapaklı, 3NA6 NH-Bıçaklı sigorta buşonları da kullanılabilir.

3NP1 Tipi Ayırıcı Aksesuarları

21 mm Genişliğe Sahip NH-Bıçaklı Sigorta Buşonları

| | | | | |
|-------|-----|-----------|--------|---|
| 125 A | 000 | 3NA3832-8 | 723,00 | 1 |
| 160 A | 000 | 3NA3836-8 | 749,00 | 1 |

Yardımcı Kontak Elemanı 1C/0 (Enversör)

| | | | | |
|-------------------------------|---------|---------------|--------|---|
| 3NP112 için | NH000 | 3NP1920-1FA00 | 273,00 | 1 |
| 3NP113 için | NH00 | 3NP1930-1FA00 | 273,00 | 1 |
| 3NP114, 3NP115 ve 3NP116 için | NH1-NH3 | 3NP1940-1FA00 | 273,00 | 1 |

Bir fazlı anahtarlı otomatik sigortalar

| | | | | |
|-------------|-------|---------------|--------|---|
| 3NP112 için | NH000 | 3NP1923-1EA00 | 174,00 | 1 |
| 3NP113 için | NH00 | 3NP1933-1EB00 | 196,00 | 1 |
| 3NP114 için | NH1 | 3NP1943-1EB00 | 196,00 | 1 |

3NP1 Örtü Plakaları

Yükseklik
x Genişlik (mm)

| | | | | | |
|---------------|---------|-------|---------------|--------|---|
| 3NP 1123 için | 215x130 | NH000 | 3NP1923-1DA00 | 141,00 | 1 |
| 3NP 1133 için | 215x130 | NH00 | 3NP1933-1DA00 | 196,00 | 1 |
| 3NP 1143 için | 375x220 | NH1 | 3NP1943-1DA00 | 400,00 | 1 |
| 3NP 1153 için | 375x220 | NH2 | 3NP1953-1DA00 | 400,00 | 1 |
| 3NP 1163 için | 375x290 | NH3 | 3NP1963-1DA00 | 476,00 | 1 |

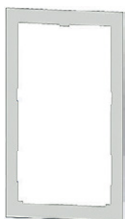

3NP1923-1DA00

Kompanzasyon ürünleri

Kondansatörler

| Kondansatör Tipi | Gerilim (V) | Güç (kVAr) | Güç (kVAr) 400VAC | Yeni Sipariş No | Eski Sipariş No | Birim Fiyatı TL | Min. Sipariş Adedi |
|------------------|-------------|------------|-------------------|-----------------|-----------------|-----------------|--------------------|
|------------------|-------------|------------|-------------------|-----------------|-----------------|-----------------|--------------------|

Alçak Gerilim Güç Kondansatörleri IEC 60831+2, EN60831+2, UL810 5th Edition

Trifaze Bağlantılı, 50 Hz MKK Tip - Energy+

- Max. Ortam sıcaklığı 60°C
- Silindirik kuru tip
- Aşırı akım I_{max}: 1,6 / 2* IR
- Inrush akımı I_s: 300* IR
- Toplam kayıplar <0,45W/kvar
- Entegre koruma sigortası
- 180.000 / 200.000 saat ömür (temp class -40D / temp class -40C)
- Deşarj dirençleri beraberinde**
- Montaj Şekli: isteğe bağlı dikey veya yatay
- IP20, dahili montaj
- Tabanda M12 bağlantı civatası
- Şebeke kalitesi kötü harmonikli sistemler veya reaktörlerle kullanım için 440V ve üzeri kondansatör kullanılmalıdır.

| Gerilim (V) | Güç (kVAr) | Güç (kVAr) 400VAC | Yeni Sipariş No | Eski Sipariş No | Birim Fiyatı TL | Min. Sipariş Adedi |
|-------------|------------|-------------------|-----------------|-----------------|-----------------|--------------------|
| 400 | 5 | - | 4RB8083-3FC10 | 4RB5083-3FC50 | 1.855,00 | 6 |
| 415 | 10,4 | 10 | 4RB8104-3EB10 | 4RB5104-3EB50 | 2.099,00 | 6 |
| 400 | 12,5 | - | 4RB8125-3EA10 | 4RB5125-3EA50 | 2.520,00 | 9 |
| 400 | 20 | - | 4RB8200-3EA10 | 4RB5200-3EA50 | 3.233,00 | 4 |
| 400 | 25 | - | 4RB8250-3EA10 | 4RB5250-3EA50 | 3.356,00 | 4 |
| 400 | 7,5 | 6,2 | 4RB8075-3EE10 | 4RB5075-3EE50 | 2.877,00 | 6 |
| 440 | 12,5 | 10,4 | 4RB8150-3EJ10 | 4RB5150-3EJ50 | 3.163,00 | 6 |
| 440 | 14,2 | 11,7 | 4RB8142-3EE10 | 4RB5142-3EE50 | 3.243,00 | 9 |
| 440 | 15 | 12,5 | 4RB8150-3EE10 | 4RB5150-3EE50 | 3.243,00 | 4 |
| 440 | 25 | 20,7 | 4RB8250-3EE10 | 4RB5250-3EE50 | 3.850,00 | 4 |
| 440 | 28,1 | 23,3 | 4RB8281-3EE10 | 4RB5281-3EE50 | 3.969,00 | 4 |
| 440 | 12,5 | 8,7 | 4RB8150-3FC10 | 4RB5150-3FC50 | 3.115,00 | 4 |
| 480 | 15 | 10,4 | 4RB8150-3EJ10 | 4RB5150-3EJ50 | 3.163,00 | 6 |
| 480 | 16,7 | 11,6 | 4RB8200-3FC10 | 4RB5200-3FC50 | 4.058,00 | 4 |
| 480 | 20 | 14,4 | 4RB8200-3EJ10 | 4RB5200-3EJ50 | 4.133,00 | 6 |
| 480 | 25 | 17,4 | 4RB8300-3FC10 | 4RB5300-3FC50 | 4.455,00 | 4 |
| 480 | 30 | 21,5 | 4RB8300-3EJ10 | 4RB5300-3EJ50 | 4.478,00 | 4 |
| 480 | 33 | 22,9 | 4RB8330-3EJ20 | 4RB4330-3EJ50 | 5.203,00 | 4 |
| 525 | 8,3 | 5 | 4RB8083-3FC10 | 4RB5083-3FC50 | 1.855,00 | 6 |
| 525 | 10 | 6 | 4RB8100-3FC10 | 4RB5100-3FC50 | 2.894,00 | 9 |
| 525 | 15 | 8,7 | 4RB8150-3FC10 | 4RB5150-3FC50 | 3.115,00 | 4 |
| 525 | 20 | 11,6 | 4RB8200-3FC10 | 4RB5200-3FC50 | 4.058,00 | 4 |
| 525 | 25 | 14,5 | 4RB8250-3FC10 | 4RB5250-3FC50 | 4.359,00 | 4 |
| 525 | 30 | 17,4 | 4RB8300-3FC10 | 4RB5300-3FC50 | 4.455,00 | 4 |

Trifaze Bağlantılı, 50 Hz MKK Tip-High Density

- Max. Ortam sıcaklığı 60°C
- Inrush akımı I_s: 300* IR
- Silindirik kuru tip
- Aşırı akım I_{max}: 1,5 * IR
- Toplam kayıplar <0,45W/kvar
- IP20, dahili montaj
- 180.000 / 200.000 saat ömür (temp class -40D / temp class -40C)
- Montaj Şekli: isteğe bağlı dikey

| Gerilim (V) | Güç (kVAr) | Güç (kVAr) 400VAC | Yeni Sipariş No | Eski Sipariş No | Birim Fiyatı TL | Min. Sipariş Adedi |
|-------------|------------|-------------------|-----------------|-----------------|-----------------|--------------------|
| 400 | 40 | - | 4RB8400-3EA20 | 4RB6400-3EA50 | 7.143,00 | 2 |
| 400 | 50 | - | 4RB8500-3EA20 | 4RB6500-3EA50 | 7.828,00 | 2 |
| 440 | 40 | 33 | 4RB8400-3EE20 | 4RB6400-3EE50 | 7.273,00 | 2 |
| 440 | 50 | 41,3 | 4RB8500-3EE20 | 4RB6500-3EE50 | 7.899,00 | 2 |
| 440 | 56 | 46 | 4RB8560-3EE20 | 4RB6560-3EE50 | 8.407,00 | 2 |
| 525 | 40 | 23,2 | 4RB8400-3FC20 | 4RB6400-3FC50 | 7.699,00 | 2 |

*Energy+ (4RB8) kodlu ürünlerin siparişlerin geçilmesi gerekmektedir.

**Energy+ (4RB8) ürün seçiminde depo stok ürünlerde eski ürün kodları (4RB4/5/6) ile ürün sevki mümkündür.

| Kondansatör Tipi | Gerilim (V) | Güç (kVAr) | Güç (kVAr) 400VAC | Sipariş No | Birim Fiyatı TL | Min. Sipariş Adedi |
|------------------|-------------|------------|-------------------|------------|-----------------|--------------------|
|------------------|-------------|------------|-------------------|------------|-----------------|--------------------|

Trifaze Bağlantılı, 50 Hz MKP Tip-Phicap

- Max. Ortam sıcaklığı 55°C
- Inrush akımı I_s: 200* IR
- Silindirik yumuşak reçine emdirilmiş
- 100.000 / 135.000 saat ömür (temp class -40D / temp class -40C)
- Güç kaybı < 0,45 W/kVAR
- 2,5 ve 5 kVAR jak bağlantılı
- Montaj Şekli: isteğe bağlı dikey

| Gerilim (V) | Güç (kVAr) | Güç (kVAr) 400VAC | Sipariş No | Birim Fiyatı TL | Min. Sipariş Adedi |
|-------------|------------|-------------------|---------------|-----------------|--------------------|
| 400 | 1 | - | 4RB2010-3EA50 | 467,00 | 12 |
| 400 | 1,5 | - | 4RB2015-3EA50 | 517,00 | 12 |
| 400 | 2,5 | - | 4RB2025-3EA50 | 628,00 | 12 |
| 400 | 5 | - | 4RB2050-3EA50 | 798,00 | 12 |
| 400 | 10 | - | 4RB2100-3EA50 | 1.565,00 | 6 |

1 - 1,5 - 2,5 - 5 kVAR kondansatörler kapasiz sevk edilir.

Monofaze Bağlantılı, 50 Hz MKP Tip-Phicap

- Reçineli Tip
- 100.000 saat ömür
- Entegre koruma sigortası
- Deşarj dirençleri beraberinde
- Montaj Şekli: dikey

| Gerilim (V) | Güç (kVAr) | Güç (kVAr) 400VAC | Sipariş No | Birim Fiyatı TL | Min. Sipariş Adedi |
|-------------|------------|-------------------|---------------|-----------------|--------------------|
| 230 | 0,5 | - | 4RB2017-1EA50 | 500,00 | 12 |
| 230 | 1 | - | 4RB2033-1EB50 | 591,00 | 12 |
| 230 | 1,7 | - | 4RB2017-1CD50 | 653,00 | 12 |
| 230 | 2,5 | - | 4RB2025-1CD50 | 824,00 | 12 |

-Monofaze kondansatörler kapasiz sevk edilir.

** Otomatik kompanzasyon uygulamalarında anahtarlama sıklığının 60 sn'nin altında olması gerektiğinde deşarj dirençleri yerine deşarj bobini kullanılmalıdır.

** Deşarj bobini uygulamasında deşarj direnci kullanımına gerek yoktur.



4RB8..



4RB8..



4RB2..



4RB2..

Kompanzasyon ürünleri

Kondansatör aksesuarları / Harmonik reaktörler

Kondansatör kontaktörleri



4AJ9903-2YC



Klemens Kapağı

| Malzeme Cinsi | Sipariş No | Birim Fiyatı TL | Min. Sipariş Adedi |
|-------------------------------------------------------|------------|-----------------|--------------------|
| ALÇAK GERİLİM GÜÇ KONDANSATÖRLERİ AKSESUARLARI | | | |

Dejarj Bobini

Kondansatörün hızlı deşarjı için Deşarj bobini ($t < 10\text{sn}$)
(50 kVAR' a kadargrupların deşarjı için 1 adet
50-100 kVAR'lık gruplar için 2 adet deşarj bobini kullanılmalıdır).

Not: Deşarj bobini kullanılması durumunda deşarj direncine gerek yoktur.

Kondansatör Klamens Kapağı

PhiCap için;

Kondansatör Çap : 53.0 mm (IP20)
Kondansatör Çap : 63.5 mm (IP20)
Kondansatör Çap : 75.0 mm (IP54)
Kondansatör Çap : 85.0 mm (IP54)

*Energy+ (4RB8) ürünlerde IP54'e kadar koruma sınıfı sağlayan opsiyonel terminal kapakları ileri tarihli listelerde sunulacaktır.

| Malzeme Cinsi | p [%] | L [mH] | Qc [kVAR] | Sipariş No | Birim Fiyatı TL | Min. Sipariş Adedi |
|---------------|-------|--------|-----------|------------|-----------------|--------------------|
|---------------|-------|--------|-----------|------------|-----------------|--------------------|

HARMONİK REAKTÖRLERİ

| | | | | | | |
|----------------------------------------|------|------|------|--------------------|-----------|---|
| reaktör oranı %5,67 | 5,67 | 4,9 | 6,25 | 4EP3801-1TE00 | 8.511,00 | 1 |
| THD V oranı %8'lere kadar, fr = 210 Hz | 5,67 | 2,15 | 12,5 | 4EP4001-0TE00 | 9.047,00 | 1 |
| | 5,67 | 1,22 | 25 | 4EP4401-4TE00 | 10.370,00 | 1 |
| $I_{\text{Lineer}} = 2,18.\text{In}$ | 5,67 | 0,61 | 50 | 4EU3032-5TE08-0AA0 | 13.744,00 | 1 |
| | 5,67 | 0,31 | 100 | 4EU3632-3TE08-0AA0 | 22.917,00 | 1 |
| reaktör oranı %7,00 | 7 | 6,14 | 6,25 | 4EP3701-2TE00 | 7.093,00 | 1 |
| THD V oranı %8'lere kadar, fr = 189 Hz | 7 | 3,10 | 12,5 | 4EP4001-1TE00 | 8.574,00 | 1 |
| | 7 | 1,53 | 25 | 4EP4401-3TE00 | 9.488,00 | 1 |
| $I_{\text{Lineer}} = 1,77.\text{In}$ | 7 | 0,76 | 50 | 4EU2732-5TE08-0AA0 | 13.333,00 | 1 |
| | 7 | 0,38 | 100 | 4EU3632-4TE08-0AA0 | 22.003,00 | 1 |
| reaktör oranı %14,00 | 14 | 13,3 | 6,25 | 4EP3900-7TE00 | 10.213,00 | 1 |
| THD V oranı %8'lere kadar, fr = 134 Hz | 14 | 6,63 | 12,5 | 4EP4300-6TE00 | 13.839,00 | 1 |
| | 14 | 3,32 | 25 | 4EU2732-0TE08-4CA0 | 16.518,00 | 1 |
| $I_{\text{Lineer}} = 1,4.\text{In}$ | 14 | 1,66 | 50 | 4EU3032-0TE08-0AA0 | 23.516,00 | 1 |
| | 14 | 0,83 | 100 | 4EU3931-1TE80-0A | 43.756,00 | 1 |



4EU3..

| Malzeme Cinsi | Boy | Yardımcı Kontak | Sipariş No | Birim Fiyatı TL | Min. Sipariş Adedi |
|---------------|-----|-----------------|------------|-----------------|--------------------|
|---------------|-----|-----------------|------------|-----------------|--------------------|

SIRIUS 3RT26 KONDANSATÖR KONTAKTÖRLERİ

| | | | | | | | | |
|----------|-----------------|-----|-----------------|---------------|-----------|---|--|--|
| 400 V AC | 0 ... 12.5 kVAR | S00 | 1NO+1NC | 3RT2617-1AP03 | 1.740,00 | 1 | | |
| | | S0 | 1NO+2NC | 3RT2625-1AP05 | 1.958,00 | 1 | | |
| | | S0 | 1NO+2NC | 3RT2626-1AP05 | 2.248,00 | 1 | | |
| | | S0 | 1NO+2NC | 3RT2627-1AP05 | 2.755,00 | 1 | | |
| | | S0 | 1NO+2NC | 3RT2628-1AP05 | 3.625,00 | 1 | | |
| | | S2 | 1NO+1NC | 3RT2636-1AP03 | 5.510,00 | 1 | | |
| | | S2 | 1NO+1NC | 3RT2637-1AP03 | 7.395,00 | 1 | | |
| | | S3 | 1NO+1NC | 3RT2646-1AP03 | 10.440,00 | 1 | | |
| | | | 6 ... 16.7 kVAR | | | | | |
| | | | 7 ... 20 kVAR | | | | | |
| | 8 ... 25 kVAR | | | | | | | |
| | 11 ... 33 kVAR | | | | | | | |
| | 17 ... 50 kVAR | | | | | | | |
| | 25 ... 75 kVAR | | | | | | | |
| | 33 ... 100 kVAR | | | | | | | |



3RT2617..



3RT2636..

Kompanzasyon ürünleri

Reaktif güç kontrol panelleri



PFC 3C Reaktif Güç Kontrol Rölesi

| Malzeme Cinsi | Sipariş No | Birim Fiyatı TL | Min. Sipariş Adedi |
|------------------------------------------|---------------|-----------------|--------------------|
| 12 kademe röle çıkışlı ve haberleşebilen | 4RB9512-8CD50 | 8.599,00 | 1 |

- Üç fazdan ölçüm
- Otomatik/Manuel mod seçimi, otomatik C/k ayarı, şifre koruma
- Besleme gerilimi : 95-272 V AC \pm %10
- Ölçülen aralık (L-N): 230 V AC \pm %15
- Düşük akımlarda çalışma imkanı
- 2 adet alarm rölesi ve çeşitli ölçüm parametrelerine alarm kurma özelliği
- Öğrenme Modu: kademe sayısı, kademe gücü, kademe tipi ve bağlantı şeklini öğrenme
- Uzaktan takip ve kontrol imkanı: RS-485 portu ve Modbus RTU haberleşmesi
- Fazlara ait V, I, f, Q, P, S büyüklükleri ve 21'e kadar harmonik ölçümü
- Akım trafolarının bağlantı şeklini otomatik öğrenme
- Dinamik kondansatör izleme (DCM) : Her bir kondansatörün reaktif gücünü hesaplama ve ölçülen değeri kompanzasyonda kullanabilme
- Kondansatörlerin deşarj süresini ayarlama, hızlı kademe devreye alma
- Kademelerinin devrede kalma süresi ve anahtarlama sayısı
- Dahili sıcaklık sensörü ile pano içi sıcaklığı ölçme ve çıkışlardan birini sıcaklığa bağlı fan çıkışı olarak tanıtmaya imkanı
- Verilerin hafızaya kaydedilmesi, Gerçek zamanlı saatle alarmları zaman etiketiyle kayıt altına alınma
- Grafik LCD Display
- Türkçe ve İngilizce dil seçeneği

BR7000 TRİSTÖRLÜ UYGULAMALAR İÇİN REAKTİF GÜÇ KONTROL RÖLESİ

| | | | |
|--------------------------------------------------------------------|---------------|-----------|---|
| 15 kademe Transistör çıkışlı, RS-485-bus, USB port via USB adapter | 4RB9515-4CD51 | 47.513,00 | 1 |
|--------------------------------------------------------------------|---------------|-----------|---|

- Üç fazdan ölçüm
- 3 adet N/O alarm rölesi (Mesaj, Alarm, Fan)
- 50...1000 ms Anahtarlama/Bekleme süresi tanımlanabilme
- Uzaktan İzleme : 2 adet RS-485 portu
- Fazlara ait ve Toplam/Ortalama V, I, f, Q, P, S büyüklükleri ve 31'e kadar harmonik ölçümü, Osiloskop modu, Bar Grafik Modu
- Tek faz ve Üç Faz kademelerin aynı sistemde bağlanabilmesi
- Dahili saat, Sabit kademe ataması, Manuel kontrol seçeneği, Sıcaklık Ölçümü
- Grafik LCD Display (128x64 pixel 8 satıra kadar)
- Türkçe, İngilizce, Almanca, Fransızca, İspanyolca, Rusça dil seçenekleri

DİNAMİK KOMPAZASYON UYGULAMALARI İÇİN TRİSTÖR MODÜLLER (Hızlı devreye girip çıkan endüktif yükler için)

TSM - LC Modülü : Elektronik kontrollü, kendi kendine denetimli, 50 kvar'a kadar kapasitif yükler için tristörlü anahtarlama elemanıdır. TSM-LC Modülü ile 50 kvar'a kadar güç kondansatörleri yaklaşık 5 milisaniye içerisinde ihtiyaç duyulduğu kadar devreye alınıp çıkartılabilir.

Özellikler :

- Tristör kumanda devresi modüle entegredir.
- Reaksiyon süresi 5 milisaniyedir.
- Gerilim, faz süresi ve kondansatör çıkışları sürekli denetim altında tutulur.



TSM-LC...



EW22

| Tip | Gerilim | 50 Hz'de Çıkış Gücü (kvar) | Sipariş No | Birim Fiyatı TL | Min. Sipariş Adedi |
|----------|---------|----------------------------|---------------|-----------------|--------------------|
| TSM-LC50 | 400 | 50 | 4RB9750-0EA50 | 25.041,00 | 1 |

Not : Kompanzasyon rölesi olarak transistör çıkışlı tip kullanılmalıdır.

| | | | |
|----------------------|---------------|----------|---|
| EW-22 Deşarj Direnci | 4RB9810-0AA00 | 1.723,00 | 1 |
|----------------------|---------------|----------|---|

25 kvar veya 50 kvar kademelerde kullanım için, kademe başına bir adet gereklidir.

| | | | |
|---------------------------------|---------------|----------|---|
| BD-100 Akım Sınırlayıcı Reaktör | 4RB9830-0AA00 | 5.406,00 | 1 |
|---------------------------------|---------------|----------|---|

25 kvar veya 50 kvar kademelerde kullanım için, kademe başına iki adet gereklidir.

SENTRON ölçüm cihazları

PAC 7KM enerji analizörleri

| Malzeme Cinsi | Vc | Sipariş No | Birim Fiyatı TL | Min. Sipariş Adedi |
|---------------|----|------------|-----------------|--------------------|
|---------------|----|------------|-----------------|--------------------|

7KN POWERCENTER 3000 IoT DATA PLATFORMU



SENTRON 7KN
Powercenter 3000

7KN Powercenter 3000 IoT Data Platformu

24V DC \pm %20

7KN1310-0MC00-0AA8

49.666,00

1

- Alçak Gerilim Dağıtım panolarının hızlı ve kolay şekilde dijitalizasyonu
- 32 adete kadar 3WL, 3VA şalterler ve 7KM PAC ölçüm cihazları ile tek bir sistem çatısı altında entegre çalışma, tüm bağlı cihazların web arayüzde gösterimi
- Siemens Mindsphere bulut ortamına bilgi aktarma
- Powermanager, Powerconfig gibi uygulamalara Modbus TCP aracılığıyla haberleşme arayüz özelliği
- ISO 50001 e göre bağlı cihazların enerji bilgilerinin 15dk. aralıklarla sunulması
- İzinsiz erişime karşı esnek IT koruma özellikleri
- DIN raya monte edilebilen, 85*85*41 mm ölçülerinde
- Entegre Ethernet arabirimi: Modbus TCP haberleşme (standart 2 port)

SENTRON PAC1020 Enerji Analizörü



SENTRON PAC1020

SENTRON PAC1020 çok işlevli ölçüm cihazı

100-250 V AC/DC \pm %10

7KM1020-0BA01-1DA0

5.031,00

1

- Kompakt pano tipi 96*96*46mm
- 10'un üzerinde büyüklüğün ölçümü (gerilim, akım, aktif-reaktif güç, güç faktörü,, ...)
- Aktif/reaktif enerji sayaç özelliği
- 230/400V'a kadar üç fazlı endüstriyel şebekelere doğrudan bağlanabilir (CATIII)
- x/1 ve x/5A akım trafosu için ayarlanabilir trafo çevrim oranı ve akım yönü
- 1 adet dijital giriş, 1 adet dijital çıkış
- Ön yüzde IP40 , arka yüzde IP20 koruma sınıfı
- Ölçüm hassasiyeti akım / gerilim / güç : 0.5% / 0.5 % / 1%
- Entegre RS485 arabirimi: Modbus RTU haberleşme
- 4 menü dili seçeneği, 4 adet fonksiyon tuşu ile kolay kullanım
- Aydınlatmalı grafik LCD ekran
- Cihaz şifre koruması

SENTRON PAC3120 Enerji Analizörü



SENTRON PAC3120

SENTRON PAC3120 çok işlevli ölçüm cihazı

100-250 V AC/DC \pm %10

7KM3120-0BA01-1DA0

7.192,00

1

22-65V DC \pm %10

7KM3120-1BA01-1EA0

7.192,00

1

- Kompakt pano tipi 96*96*56mm
- 70'in üzerinde büyüklüğün ölçümü (gerilim, akım, aktif-reaktif güç, güç faktörü, THD, ...)
- 400/690V'a kadar üç fazlı endüstriyel şebekelere doğrudan bağlanabilir (CATIII)
- x/1 ve x/5A akım trafosu için ayarlanabilir trafo çevrim oranı ve akım yönü
- 2 adet dijital giriş, 2 adet dijital çıkış
- Akım/gerilim dengesizlikleri, çalışma saati ve universal sayaç
- Limit değer takibi(6), Boolean lojik programlama
- Ön yüzde IP65 , arka yüzde IP20 koruma sınıfı
- Ölçüm hassasiyeti akım / gerilim / güç : 0.2% / 0.2 % / 0.5%
- Türkçe dahil 10 menü dili seçeneği, 4 adet fonksiyon tuşu ile kolay kullanım
- Aydınlatmalı grafik LCD ekran, renkli led lamba ile durum gösterimi
- Cihaz şifre koruması, mühürlenebilir yazma koruması
- Minimum – Maksimum değerlerin 60 güne kadar saklanması

* Aktif satışa sona eren Sentron PAC3100 ve PAC3200 enerji analizörleri yerine muadilleri olan PAC3120 ve PAC3220 enerji analizörlerini kullanabilirsiniz. Eski ürünlerin temini konusunda satış birimlerimiz ile temasa geçiniz.

SENTRON ölçüm cihazları

PAC 7KM enerji analizörleri

| Malzeme Cinsi | Vc | Sipariş No | Birim Fiyatı TL | Min. Sipariş Adedi |
|---------------|----|------------|-----------------|--------------------|
|---------------|----|------------|-----------------|--------------------|



SENTRON PAC3220

SENTRON PAC3220 Enerji Analizörü

SENTRON PAC3220 çok işlevli ölçüm cihazı

| | | | |
|----------------------|--------------------|-----------|---|
| 100-250 V AC/DC± %10 | 7KM3220-0BA01-1DA0 | 13.846,00 | 1 |
| 22-65V DC ± %10 | 7KM3220-1BA01-1EA0 | 13.846,00 | 1 |

- Kompakt pano tipi 96*96*56mm (Haberleşme modülü ile birlikte 73mm)
- 70'in üzerinde büyüklüğün ölçümü (gerilim, akım, aktif-reaktif güç, güç faktörü, THD, ...)
- 400/690V'a kadar üç fazlı endüstriyel şebekelere doğrudan bağlanabilir (CATIII)
- x/1 ve x/5A akım trafosu için ayarlanabilir trafo çevrim oranı ve akım yönü
- 2 adet dijital giriş, 2 adet dijital çıkış
- Akım/gerilim dengesizlikleri, çalışma saati ve üniversal sayaç
- Limit değer takibi(6), Boolean lojik programlama
- Ön yüzde IP65 , arka yüzde IP20 koruma sınıfı
- Ölçüm hassasiyeti akım / gerilim / güç : 0.2% / 0.2 % / 0.5%
- Entegre Ethernet arabirimi (10/100Mbit/s): Modbus TCP haberleşme (standart 2 port)
- Opsiyonel haberleşme modülü ile Profinet, Profibus DP veya Modbus RTU haberleşmesi
- Türkçe dahil 10 menü dili seçeneği, 4 adet fonksiyon tuşu ile kolay kullanım
- Aydınlatmalı grafik LCD ekran, renkli led lamba ile durum gösterimi
- Cihaz şifre koruması, mühürlenebilir yazma koruması, IP filtreleme
- Minimum – Maksimum değerlerin 60 güne kadar saklanması
- Entegre Web sunucusu

SENTRON PAC4200 Enerji Analizörü



SENTRON PAC4200

SENTRON PAC4200 çok işlevli ölçüm cihazı

| | | | |
|--------------------|--------------------|-----------|---|
| 95-240 V AC ± %10 | 7KM4212-0BA00-3AA0 | 24.332,00 | 1 |
| 110-340 V DC ± %10 | | | |

- Kompakt pano tipi 96*96*82mm (Haberleşme modülü ile birlikte 99mm)
- 200 adet elektriksel büyüklüğün ölçümü.(gerilim, akım,aktif-reaktif güç,güç faktörü, frekans,THD ...)
- 400/690V'a kadar üç fazlı endüstriyel şebekelere doğrudan bağlanabilir (CATIII)
- x/1A ve x/5A akım trafosu için ayarlanabilir trafo çevrim oranı ve akım yönü
- 2 adet dijital giriş, 2 adet dijital çıkış (ilave modüllerle 10 adet dijital giriş ve 6 adet dijital çıkış)
- Ölçüm hassasiyeti akım / gerilim / güç :0.2% / 0.2 % / 0.2%
- 3.. 64 arası akım / gerilim harmoniklerin faz başına ölçümü
- Entegre Ethernet arabirimi (10/100 Mbit/s)
- Ölçüm hassasiyeti akım / gerilim / güç : 0.2% / 0.2 % / 0.5%
- Entegre Ethernet arabirimi (10/100Mbit/s): Modbus TCP haberleşme (standart 2 port)
- Opsiyonel haberleşme modülü ile Profinet, Profibus DP veya Modbus RTU haberleşmesi
- 12 sınır değere kadar izleme ve sınır değerlerin lojik komutlarla (AND/OR/NAND,NOR,XOR,XNOR) kontrol imkanı
- Entegre gerçek zaman saati aracılığıyla Min Max değerlerin tarih ve saat ile kayıt altına alınması
- Entegre bellek ile görünür, aktif ve reaktif güçlerin 15 dakikalık bir ölçüm periyodunda 40 gün kaydı
- 4000'den fazla işletim ve sistem olayının kaydı, Yük Profili özelliği
- Ölçüm değerlerinin bar grafik olarak gösterilebilme imkanı, kullanıcı tanımlı ekranlar
- Entegre Gateway özelliği
- Cihaz şifre koruması, IP filtreleme
- Entegre Web sunucusu

SENTRON PAC3200T Enerji Analizörü



PAC3200T

PAC3200T çok işlevli ölçüm cihazı

| | | | |
|--------------------|--------------------|----------|---|
| 110-250 V AC ± %10 | 7KM3200-OCA01-1AA0 | 9.288,00 | 1 |
| 110-270 V DC ± %10 | | | |

- DIN raya monte edilebilen, 90*108*64 mm ölçülerinde
- 50'nin üzerinde elektriksel büyüklüğün ölçümü (gerilim, akım, aktif-reaktif güç, güç faktörü, frekans, THD)
- 277/480 V'a kadar üç fazlı endüstriyel şebekelere doğrudan bağlanabilir (CATIII). Daha büyük gerilimlerin gerilim trafosuyla ölçümü, ayarlanabilir trafo çevrim oranı.
- x/1A ve x/5A akım trafosu için ayarlanabilir çevrim oranı.
- 1 adet dijital giriş ve 1 adet dijital çıkış
- Entegre Web sunucusu
- Entegre Ethernet arabirimi (10/100 Mbit/s): Modbus TCP haberleşmesi
- IEC 61557-12 standartlarında 0,5S sınıfında güç ölçümü

Aktif satışa sona eren Sentron PAC3100 ve PAC3200 enerji analizörleri yerine muadilleri olan PAC3120 ve PAC3220 enerji analizörlerini kullanabilirsiniz. Eski ürünlerin temini konusunda satış birimlerimiz ile temasa geçiniz.

SENTRON ölçüm cihazları

PAC 7KM enerji analizörleri



SENTRON PAC 5200



SENTRON PAC 5200
Raya Montajlı

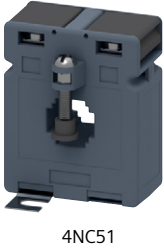

4NC51



4NC53



4NC54

| Malzeme Cinsi | Vc | Sipariş No | Birim Fiyatı TL | Min. Sipariş Adedi |
|---------------|----|------------|-----------------|--------------------|
|---------------|----|------------|-----------------|--------------------|

SENTRON PAC5200 Enerji Analizörü ve Enerji Kalite Kaydedici

| | | | | |
|----------------------------------|------------------------|--------------------|-----------|---|
| PAC5200 Panoya montajlı | 110-230 V AC \pm %20 | 7KM5412-6BA00-1EA2 | 52.026,00 | 1 |
| PAC5200 Raya montajlı (Ekransız) | 110-230 V AC \pm %20 | 7KM5412-6CA00-1EA8 | 46.493,00 | 1 |

- EN 50160 Class S standartında ayarlanabilir periyotlu güç kalitesi kaydı ve raporlaması
- IEC61000-4-30, IEC61000-4-15 ve IEC61000-4-7 standartlarında ölçüm
- 96 x 96 mm pano kapak montajına uygun
- Elektriksel büyüklüklerin ölçümü ve dalga şekli kayıtları (gerilim, akım, kırışma, aktif ve reaktif güç, güç faktörü, faz açısı, frekans, harmonikler...)
- Ölçüm ekranlarını seçme imkanı
- 2 adet dijital çıkış
- IP40 ön panel koruması
- 2 GB dahili programlanabilir bellek
- Kesinti durumunda 2 ay dayanabilen dahili pil
- 400/690V'a kadar üç fazlı endüstriyel şebekelere doğrudan bağlanabilme (CATIII)
- Gerilim trafosu ile ölçüme uygun ayarlanabilir trafo çevrim oranı \times 1A ve \times 5A akım trafosu için ayarlanabilir trafo çevrim oranı ve akım yönü
- Ölçüm hassasiyeti akım / gerilim / güç / enerji :0.2% / 0.2% / 0.5% / 0.5%
- IEC 62053-22 standartında 0,2S sınıfında güç ölçümü
- 40. harmoniğe kadar ölçüm
- Programlanabilir izleme ve sınır değerlerin kontrolü
- Entegre ethernet arabirimi: MODBUS TCP haberleşmeli
- Entegre web sunucusu

| Trafo Çevrim Oranı | Anma Gücü Pn | Maksimum Bara Ölçüleri | Sipariş No | Birim Fiyatı TL |
|--------------------|--------------|------------------------|------------|-----------------|
|--------------------|--------------|------------------------|------------|-----------------|

Akım Trafoları - Doğruluk sınıfı 0,2

YENİ

| | | | | |
|--------|--------|----------------|---------------|----------|
| 150/5 | 1 VA | 20,5 x 20,5 mm | 4NC5121-2FA21 | 1.316,00 |
| 200/5 | 2.5 VA | 20,5 x 20,5 mm | 4NC5122-2FC21 | 1.316,00 |
| 250/5 | 2.5 VA | 20,5 x 20,5 mm | 4NC5123-2FC21 | 1.242,00 |
| 300/5 | 5 VA | 20,5 x 20,5 mm | 4NC5124-2FE21 | 1.242,00 |
| 400/5 | 5 VA | 20,5 x 20,5 mm | 4NC5125-2FE21 | 1.242,00 |
| 500/5 | 5 VA | 20,5 x 20,5 mm | 4NC5126-2FE21 | 1.242,00 |
| 600/5 | 5 VA | 30,5 x 30,5 mm | 4NC5227-2FE21 | 1.316,00 |
| 700/5 | 5 VA | 30,5 x 30,5 mm | 4NC5228-2FE21 | 1.316,00 |
| 800/5 | 5 VA | 30,5 x 30,5 mm | 4NC5231-2FE21 | 1.316,00 |
| 1000/5 | 5 VA | 30,5 x 30,5 mm | 4NC5232-2FE21 | 1.316,00 |

Akım Trafoları - Doğruluk sınıfı 0,5

YENİ

| | | | | |
|--------|--------|----------------|---------------|----------|
| 100/5 | 1 VA | 20,5 x 20,5 mm | 4NC5117-2DA21 | 1.299,00 |
| 150/5 | 2.5 VA | 20,5 x 20,5 mm | 4NC5121-2DC21 | 1.299,00 |
| 200/5 | 5 VA | 20,5 x 20,5 mm | 4NC5122-2DE21 | 1.299,00 |
| 250/5 | 5 VA | 20,5 x 20,5 mm | 4NC5123-2DE21 | 1.299,00 |
| 200/5 | 5 VA | 30,5 x 30,5 mm | 4NC5222-2DE21 | 1.299,00 |
| 250/5 | 5 VA | 30,5 x 30,5 mm | 4NC5223-2DE21 | 1.299,00 |
| 300/5 | 5 VA | 30,5 x 30,5 mm | 4NC5224-2DE21 | 1.299,00 |
| 400/5 | 5 VA | 30,5 x 30,5 mm | 4NC5225-2DE21 | 1.299,00 |
| 400/5 | 5 VA | 21,5 x 51,5 mm | 4NC5325-2DE21 | 1.316,00 |
| 500/5 | 5 VA | 21,5 x 51,5 mm | 4NC5326-2DE21 | 1.316,00 |
| 600/5 | 5 VA | 21,5 x 51,5 mm | 4NC5327-2DE21 | 1.316,00 |
| 750/5 | 5 VA | 21,5 x 51,5 mm | 4NC5330-2DE21 | 1.316,00 |
| 800/5 | 5 VA | 21,5 x 51,5 mm | 4NC5331-2DE21 | 1.316,00 |
| 800/5 | 10 VA | 36 x 64,5 mm | 4NC5431-2DH21 | 1.938,00 |
| 1000/5 | 10 VA | 36 x 64,5 mm | 4NC5432-2DH21 | 1.938,00 |
| 1200/5 | 10 VA | 36 x 64,5 mm | 4NC5433-2DH21 | 1.938,00 |
| 1500/5 | 10 VA | 36 x 64,5 mm | 4NC5435-2DH21 | 1.938,00 |
| 1600/5 | 15 VA | 36 x 64,5 mm | 4NC5436-2DK21 | 1.938,00 |
| 2000/5 | 20 VA | 36 x 64,5 mm | 4NC5438-2DL21 | 2.579,00 |
| 2500/5 | 25 VA | 36 x 64,5 mm | 4NC5440-2DM21 | 2.668,00 |
| 3000/5 | 30 VA | 36 x 64,5 mm | 4NC5441-2DN21 | 2.668,00 |

SENTRON ölçüm cihazları

PAC 7KM enerji analizörleri



PAC2200 LAN



PAC2200 RS485



PAC2200 M-Bus



7KT 1260



7KT 1242



7KT 1255



7KT 1255

| Malzeme Cinsi | Sipariş No | Birim Fiyatı TL | Min. Sipariş Adedi |
|---------------|------------|-----------------|--------------------|
|---------------|------------|-----------------|--------------------|

7KM PAC2200 Enerji Ölçer

LCD ekranlı

DIN raya monte edilebilen (6TE)

Ölçüm gerilim girişleri üzerinden cihaz gerilim beslemesi

277/480 V'a kadar üç fazlı endüstriyel şebekelere doğrudan bağlanabilir (CATIII), Daha büyük gerilimlerin gerilim trafosuyla ölçümü, ayarlanabilir trafo çevirim oranı.

65 A'e kadar direkt akım bağlama imkanı ve ayrıca akım trafosuyla (x/1A ve x/5A) ölçüm yapan modeller

Farklı haberleşme protokollerini destekleyen modeller (Modbus TCP, Modbus RTU veya M-Bus)

1 adet dijital giriş ve 1 adet dijital çıkış

IEC 61557-12 standartlarında 1S sınıfında güç ölçümü

Entegre Web sunucusu (sadece Modbus TCP haberleşmeli model)

| | | | |
|---------------------------------------------------------------|--------------------|----------|---|
| 3 fazlı, CT/5A, M-Bus haberleşmeli | 7KM2200-2EA30-1CA1 | 5.278,00 | 1 |
| 3 fazlı, CT/5A, RS485 arabirimi ve Modbus-RTU haberleşmeli | 7KM2200-2EA30-1DA1 | 5.494,00 | 1 |
| 3 fazlı, CT/5A, Ethernet arabirimi ve Modbus-TCP haberleşmeli | 7KM2200-2EA30-1EA1 | 6.072,00 | 1 |
| 3 fazlı, 65 A, M-Bus haberleşmeli | 7KM2200-2EA40-1CA1 | 5.499,00 | 1 |
| 3 fazlı, 65A, RS485 arabirimi ve Modbus-RTU haberleşmeli | 7KM2200-2EA40-1DA1 | 5.731,00 | 1 |
| 3 fazlı, 65A, Ethernet arabirimi ve Modbus-TCP haberleşmeli | 7KM2200-2EA40-1EA1 | 6.286,00 | 1 |

7KT PAC 1200 ÇOKLU KANALLI AKIM ÖLÇÜM SİSTEMİ

Siemens'in, küçük ve orta ölçekli şirketler için geliştirdiği düşük maliyetli çoklu kanallı akım ölçüm sistemi 96'ya

kadar tüketicinin enerji tüketimini ölçebilen 7KT PAC1200 tipi modüler sistem, ölçülen verilerin bir web uygulaması

kullanılarak grafiksel olarak görüntülenmesini sağlar. Veriler mevcut enerji takip sistemlerine Modbus haberleşme

protokolüyle aktarılabilirken, çok sayıda enerji tüketicisinin bulunduğu veri merkezleri, ofis binaları, ticari mutfaklar

ve imalathaneler gibi alanlarda kullanılmak için geliştirilen sistem, enerji dağıtım paneline kolayca kurulabilir.

| | | | |
|---------------------------------------------------------------------------------------------------------------------------------------------------------------------------------------------------------------------------------------------------------------------------------------------------------------------------------------------------------------------------------------|---------|-----------|---|
| Data Manager 3 faz V, I, P ve PF ölçümü (Akım: %0,5, Gerilim: %0,5 ve Güç: %1) Verilen enerjinin ölçümü 63 A kadar ölçüm için direkt bağlantı imkanı Opsiyonel olarak ilave akım trafosuyla daha geniş ölçüm aralığı Standart raya montaj (Genişliği 4TE) 96'ya kadar sensör (40A / 63A) bağlama imkanı Standart Modbus TCP haberleşmesi ve entegre web sunucusu | 7KT1260 | 17.292,00 | 1 |
| 3'lü Sensör Bar | 7KT1233 | 5.234,00 | 1 |
| 6'lı Sensör Bar | 7KT1236 | 5.895,00 | 1 |
| 9'lu Sensör Bar | 7KT1238 | 7.195,00 | 1 |
| 12'li Sensör Bar | 7KT1242 | 8.495,00 | 1 |
| Sensör 40 A (Genişliği 1 TE ve ölçüm hassasiyeti %1) | 7KT1254 | 1.062,00 | 1 |
| Sensör 63 A (Genişliği 1 TE ve ölçüm hassasiyeti %1) | 7KT1255 | 1.062,00 | 1 |
| 1x18'li Paket içeriği 2 x 9'lu Sensör Bar 7KT 1238 1 x Data Manager 7KT 1260 18 x Sensör 40A, 7KT 1254 | 7KT1222 | 44.834,00 | 1 |
| 1 x 24'lü Paket içeriği 2 x 12'li Sensör Bar 7KT 1242 1 x Data Manager 7KT 1260 24 x Sensör 40A, 7KT 1254 | 7KT1223 | 53.205,00 | 1 |

SENTRON ölçüm cihazları

PAC 7KT enerji sayaçları



7KT 1661

| Malzeme Cinsi | Sipariş No | Birim Fiyatı TL | Min. Sipariş Adedi |
|---------------|------------|-----------------|--------------------|
|---------------|------------|-----------------|--------------------|

7KT PAC 1600 ENERJİ ÖLÇER ve MULTİMETRE

LCD ekranlı
DIN raya monte edilebilen, 2TE(Monofaze), 4TE(Trifaze)
230/400 V'a kadar üç fazlı endüstriyel şebekelere doğrudan bağlanabilir (CATIII)
Daha büyük gerilimlerin gerilim trafosuyla ölçümü, ayarlanabilir trafo çevirim oranı ölçüm yapan modeller
Farklı haberleşme protokollerini destekleyen modeller (Modbus RTU veya M-Bus)
1 adet dijital giriş
IEC 62053-21/22 standartlarında 1S sınıfında aktif güç ölçümü

| | | | |
|--------------------------------------------------------------|---------|----------|---|
| 1 fazlı, 63A, RS-485 ara birimi ve Modbus RTU haberleşmeli | 7KT1651 | 2.687,00 | 1 |
| 1 fazlı, 63A, M-Bus haberleşmeli | 7KT1653 | 2.687,00 | 1 |
| 3 fazlı, CT/5A, RS-485 ara birimi ve Modbus RTU haberleşmeli | 7KT1661 | 4.124,00 | 1 |
| 3 fazlı, CT/5A, M-Bus haberleşmeli | 7KT1663 | 4.088,00 | 1 |
| 3 fazlı, 80A, RS-485 ara birimi ve Modbus RTU haberleşmeli | 7KT1665 | 4.785,00 | 1 |
| 3 fazlı, 80A, M-Bus haberleşmeli | 7KT1667 | 4.538,00 | 1 |
| 1/3 fazlı, CT/5A, Modbus RTU haberleşmeli Multimetre | 7KT1682 | 5.364,00 | 1 |

AKSESUARLAR



Raya Montaj Plakası

Raya Montaj Plakası

PAC 3xx0 ve 4200 için raya montaj aparatı

| | | |
|--------------------|--------|---|
| 7KM9900-0YA00-0AA0 | 404,00 | 1 |
|--------------------|--------|---|



PAC PROFINET

Yeni SENTRON PAC PROFINET Haberleşme Modülü

PAC PROFINET

- SENTRON PAC32x0 ve PAC4200 için Profinet haberleşme
- Switch ethernet profinet modülü 2xRJ45 socket

| | | |
|--------------------|----------|---|
| 7KM9300-0AE02-0AA0 | 6.584,00 | 1 |
|--------------------|----------|---|



PAC PROFIBUS DP

SENTRON PROFINET Proxy SPP2000

- Modbus TCP özellikli ölçüm cihazlarından PROFINET IO'ya geçiş için proxy. PAC2200 ve PAC3200T ürün serilerinden 8 cihaza kadar bağlantı imkanı sunar.

| | | |
|--------------------|----------|---|
| 7KM9300-0PP20-0AA0 | 6.575,00 | 1 |
|--------------------|----------|---|



PAC PROFIBUS DP

SENTRON PAC PROFIBUS DP Haberleşme Modülü

PAC PROFIBUS DP

- SENTRON PAC32x0 ve PAC4200 için Profibus DP haberleşme modülü
- Profibus DPV1 üzerinden cyclic ve acyclic data transferi
- 9 kutuplu SUB-D socket
- 9.6 Kbit/s -12 Mbit/s arasındaki tüm hızları destekler

| | | |
|--------------------|----------|---|
| 7KM9300-0AB01-0AA0 | 3.666,00 | 1 |
|--------------------|----------|---|



PAC RS485

SENTRON PAC RS485 Haberleşme Modülü

PAC RS485

- SENTRON PAC32x0 ve PAC4200 için RS485 haberleşme modülü
- Modbus RTU ve ya SEAbus protokollerini destekler
- 4.8/ 9.6 / 19.2 ve 38.4 kBd haberleşme hızlarını destekler modülü

| | | |
|--------------------|----------|---|
| 7KM9300-0AM00-0AA0 | 2.572,00 | 1 |
|--------------------|----------|---|



DIO MODÜLÜ

SENTRON PAC Ek DI/DO Modülü

DIO MODÜLÜ PAC 4I/2O

- PAC 3220 ve PAC 4200 için 10 giriş ve 6 çıkışa kadar çıkabilir

| | | |
|--------------------|----------|---|
| 7KM9200-0AB00-0AA0 | 3.413,00 | 1 |
|--------------------|----------|---|



Analog Modül

SENTRON PAC Nötr Akım (In) ve Kaçak Akım (Idiff) Analog Modülü

PAC Analog Modül

- SENTRON PAC32x0 ve PAC4200 ile uyumlu analog modül
- IEC61557-12 standartlarına uygun Nötr akım ölçümü
- x/1A veya x/5A akım trafosuyla kullanım modülü
- 2 adet analog giriş (0/4-20mA): Sıcaklık, Basınç vb. ölçümü
- Analog girişlerden birisi ile Tip A veya Tip B akım trafosunun üzerinden kaçak akım ölçümü

| | | |
|--------------------|----------|---|
| 7KM9200-0AD00-0AA0 | 4.162,00 | 1 |
|--------------------|----------|---|

YENİ

SENTRON anahtarlama cihazları

3LD ana ve acil stop şalterleri



3LD2..-



3LD2 203-OTK51



3LD2 704-OTK53

3LD2 SENTRON SERİSİ ANA ŞALTER / ACİL STOP ŞALTERLERİ

| Malzeme Cinsi | Ana Kontaklar | Iu A | P/ AC-23A (kW) | Sipariş No | Birim Fiyatı TL | Min. Sipariş Adedi | | |
|----------------|------------------------------------------------------------------------------------------------------------------------------------------------------------------------------------------------------------------------------------|------|----------------|------------|-----------------|--------------------|--------|---|
| Önden Tespitli | • Sarı-Kırmızı / Siyah • 0 pozisyonunda 3 asma kilit ile kilitlenebilir • Klemens koruma kapaklı • Koruma sınıfı önden IP65 • Ana şalter DINEN 60204-1 Ana/acil stop IEC 947-3 Makine direktifleri EN60204-1 uygundur. | 3 | 16 | 7.5 | 3LD2003-OTK51 | 608,00 | 1 | |
| | | | 25 | 9.5 | 3LD2103-OTK51 | 670,00 | 1 | |
| | | | 32 | 11.5 | 3LD2203-OTK51 | 814,00 | 1 | |
| | | | 63 | 22 | 3LD2504-OTK51 | 1.288,00 | 1 | |
| | | | 100 | 37 | 3LD2704-OTK51 | 2.126,00 | 1 | |
| | | | 125 | 45 | 3LD2804-OTK51 | 2.570,00 | 1 | |
| | | | 160 | 75 | 3LD2305-OTK11 | 7.287,00 | 1 | |
| | | | 250 | 132 | 3LD2405-OTK11 | 8.700,00 | 1 | |
| | | | 3+N | 16 | 7.5 | 3LD2003-1TL51 | 791,00 | 1 |

Tahrik kolu rengi
(Ürün kodunun son hanesi)
siyah
sarı/kırmızı (acil-stop)

1
3

25/32/63/100/125 A 3+N için satış birimlerimize danışınız.

Dipten Tespitli, Kilitlemeli, Kapı Bağlantılı

• Özellikler
önden tespitli cihazlardaki gibidir.



3LD2 213-OTK53

| | | | | | | | |
|----------------------------------------------------|---|-----|------|---------------|---------------|----------|---|
| Özellikler önden tespitli cihazlardaki gibidir. | 3 | 16 | 7.5 | 3LD2013-OTK51 | 978,00 | 1 | |
| | | 25 | 9.5 | 3LD2113-OTK51 | 1.066,00 | 1 | |
| | | 32 | 11.5 | 3LD2213-OTK51 | 1.217,00 | 1 | |
| | | 63 | 22 | 3LD2514-OTK51 | 1.622,00 | 1 | |
| | | 100 | 37 | 3LD2714-OTK51 | 2.552,00 | 1 | |
| | | 125 | 45 | 3LD2814-OTK51 | 2.941,00 | 1 | |
| | | 160 | 75 | 3LD2318-OTK11 | 7.607,00 | 1 | |
| | | 250 | 132 | 3LD2418-OTK11 | 9.569,00 | 1 | |
| | | 3+N | 16 | 7.5 | 3LD2013-1TL51 | 1.118,00 | 1 |

Tahrik kolu rengi
(Ürün kodunun son hanesi)
siyah
sarı/kırmızı (acil-stop)

1
3

25/32/63/100/125 A 3+N için satış birimlerimize danışınız.

Dipten Tespitli, Kilitlemeli, Kapı Bağlantılı

• N ve PE Klemensi
• PG - Rekor girişli
• 0 pozisyonunda 3 kilit ile kilitleme
• IP 65 Koruma



3LD2 213-OTK53

| | | | | | | |
|--------------------------------------------------------------------------------------------------------|---|-----|------|---------------|----------|----|
| • N ve PE Klemensi • PG - Rekor girişli • 0 pozisyonunda 3 kilit ile kilitleme • IP 65 Koruma | 3 | 25 | 9.5 | 3LD2164-OTB51 | 991,00 | 10 |
| | | 32 | 11.5 | 3LD2264-OTB51 | 1.200,00 | 10 |
| | | 63 | 22 | 3LD2565-OTB51 | 1.970,00 | 10 |
| | | 100 | 37 | 3LD2766-OTB51 | 4.455,00 | 10 |
| | | 125 | 45 | 3LD2866-OTB51 | 8.033,00 | 10 |

Tahrik kolu rengi
(Ürün kodunun son hanesi)
siyah
sarı/kırmızı (acil-stop)

1
3

SENTRON anahtarlama cihazları

3LD ana ve acil stop şalterleri aksesuarları

3LD2 SENTRON SERİSİ ANA ŞALTER / ACİL STOP ŞALTERLERİ AKSESUARLARI

| Malzeme Cinsi | Şalter Tipi | Sipariş No | Birim Fiyatı TL | Min. Sipariş Adedi |
|---------------|-------------|------------|-----------------|--------------------|
|---------------|-------------|------------|-----------------|--------------------|

Önden Tespitli Şalter Aksesuarları

Yardımcı Kontaktlar : (Geç kapar, erken açar/sağ-sol montaj)

| | | | | |
|---------|----------------------------|------------|--------|---|
| 1NO+1NC | 3LD20/21/22/23/24/25/27/28 | 3LD9200-5B | 318,00 | 1 |
|---------|----------------------------|------------|--------|---|

Nötr veya PE Modülü : (Geçiş klemensi)

| | | | |
|-------|------------|--------|---|
| 3LD20 | 3LD9200-2B | 234,00 | 1 |
|-------|------------|--------|---|

Nötr Modülü : (Erken kapar, geç açar/sağ-sol montaj)

| | | | |
|----------|-------------|----------|---|
| 3LD21/22 | 3LD9220-0B | 264,00 | 1 |
| 3LD23/24 | 3LD9240-0B | 1.593,00 | 1 |
| 3LD25 | 3LD9250-0BA | 401,00 | 1 |
| 3LD27/28 | 3LD9280-0B | 717,00 | 1 |

Dipten Tespitli Kilitlemeli Kapı Bağlantılı Şalter Aksesuarları

Yardımcı Kontaktlar : (Geç kapar, erken açar/sağ-sol montaj)

| | | | | |
|---------|----------------------------|------------|--------|---|
| 1NO+1NC | 3LD20/21/22/23/24/25/27/28 | 3LD9200-5C | 318,00 | 1 |
|---------|----------------------------|------------|--------|---|

Nötr veya PE Modülü : (Geçiş klemensi)

| | | | |
|-------|------------|--------|---|
| 3LD20 | 3LD9200-2C | 248,00 | 1 |
|-------|------------|--------|---|

Nötr Modülü : (Erken kapar, geç açar/sağ-sol montaj)

| | | | |
|----------|-------------|----------|---|
| 3LD21/22 | 3LD9220-0C | 264,00 | 1 |
| 3LD23/24 | 3LD9240-0C | 1.591,00 | 1 |
| 3LD25 | 3LD9250-0CA | 464,00 | 1 |
| 3LD27/28 | 3LD9280-0C | 717,00 | 1 |

Önden/Dipten Tespitli, Kilitlemeli, Kapı Bağlantılı Şalter Aksesuarları

- Etiket (ing/alm)
- Boş Etiket
- Siyah Tahrik Mandalı
- Siyah Tahrik Mandalı
- Siyah Tahrik Mandalı
- Uzatma mili (600mm)
- Uzatma mili (600mm)

| | | | |
|-------------------------------|------------|----------|----|
| Main switch/ Hauptschalter | 3LD9286-1A | 69,00 | 10 |
| | 3LD9286-4A | 69,00 | 10 |
| 3LD20/21/22 | 3LD9224-1B | 273,00 | 1 |
| 3LD23/24 | 3LD9243-1B | 1.369,00 | 1 |
| 3LD25/27/28 | 3LD9284-1B | 383,00 | 1 |
| 3LD20/21/22/25/27/28 | 3LD9205-2C | 351,00 | 5 |
| 3LD23/24 | 3LD9245-2C | 565,00 | 5 |



3LD9200-5B



3LD9200-5B 3LD9220-0B



3LD9200-5C



3LD9200-5C 3LD9220-0C



3LD9224-1B

3LD9243-1B



3LD9205-2C

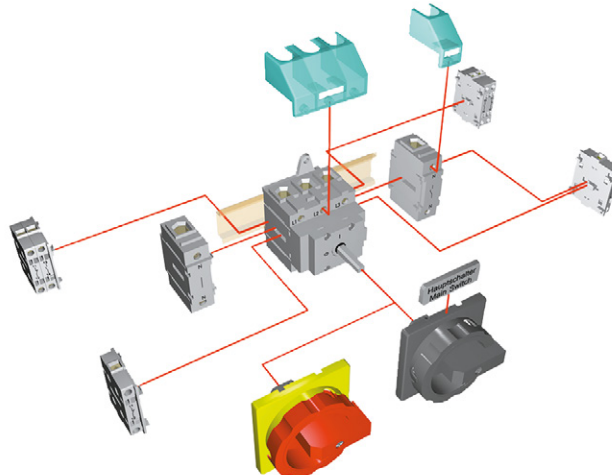

SENTRON anahtarlama cihazları

3LD ana ve acil stop şalterleri

3LD3 SENTRON SERİSİ ANA ŞALTER / ACİL STOP ŞALTERLERİ 16 A'den 63 A'e kadar



3LD3054-0TK51



3LD3054-0TK53

| Malzeme Cinsi | Ana Kontaklar | Iu A | P/ AC-23A (kW) | Sipariş No | Birim Fiyatı TL | Min. Sipariş Adedi |
|---------------|---------------|------|----------------|------------|-----------------|--------------------|
|---------------|---------------|------|----------------|------------|-----------------|--------------------|

Önden Tespitli

- Sarı-Kırmızı / Siyah
- Klemens koruma kapaklı
- Koruma sınıfı önden IP65
- Ön panel 66 x 66 mm
- 22.5 mm ile montaj kolaylığı

| | | | | | |
|-----|----|------|---------------|----------|---|
| 3 | 16 | 7.5 | 3LD3054-0TK51 | 501,00 | 1 |
| | 25 | 9.0 | 3LD3154-0TK51 | 570,00 | 1 |
| | 32 | 11.5 | 3LD3254-0TK51 | 665,00 | 1 |
| | 40 | 15 | 3LD3354-0TK51 | 1.017,00 | 1 |
| | 63 | 22 | 3LD3454-0TK51 | 1.087,00 | 1 |
| 3+N | 16 | 7.5 | 3LD3054-0TL51 | 665,00 | 1 |

25/32/63 A 3+N için satış birimlerimize danışınız.

Tahrik kolu rengi (Ürün kodunun son hanesi)

siyah
sarı/kırmızı (acil-stop)

1
3

Dipten Tespitli, Kilitlemeli, Kapı Bağlantılı

- Sarı-Kırmızı / Siyah
- Klemens koruma kapaklı
- Koruma sınıfı önden IP65
- Ön panel 66 x 66 mm
- 22.5 mm ile montaj kolaylığı



3LD3048-0TK53

| | | | | | |
|-----|----|------|---------------|----------|---|
| 3 | 16 | 7.5 | 3LD3048-0TK51 | 849,00 | 1 |
| | 25 | 9.0 | 3LD3148-0TK51 | 939,00 | 1 |
| | 32 | 11.5 | 3LD3248-0TK51 | 1.021,00 | 1 |
| | 40 | 15 | 3LD3348-0TK51 | 1.249,00 | 1 |
| | 63 | 22 | 3LD3448-0TK51 | 1.440,00 | 1 |
| 3+N | 16 | 7.5 | 3LD3048-0TL51 | 862,00 | 1 |

25/32/63 A 3+N için satış birimlerimize danışınız.

Tahrik kolu rengi (Ürün kodunun son hanesi)

siyah
sarı/kırmızı (acil-stop)

1
3

Dipten Tespitli, Kilitlemeli, Kapı Bağlantılı

- Sarı-Kırmızı / Siyah
- Vidali montaj kolaylığı
- Koruma sınıfı önden IP40
- Klemens koruma kapaklı



3LD3030-0TK13

| | | | | | |
|-----|----|------|---------------|--------|---|
| 3 | 16 | 7.5 | 3LD3030-0TK11 | 444,00 | 1 |
| | 25 | 9.0 | 3LD3130-0TK11 | 486,00 | 1 |
| | 32 | 11.5 | 3LD3230-0TK11 | 599,00 | 1 |
| | 40 | 15 | 3LD3330-0TK11 | 747,00 | 1 |
| | 63 | 22 | 3LD3430-0TK11 | 918,00 | 1 |
| 3+N | 16 | 7.5 | 3LD3030-0TL11 | 573,00 | 1 |

25/32/63 A 3+N için satış birimlerimize danışınız.

Tahrik kolu rengi (Ürün kodunun son hanesi)

siyah
sarı/kırmızı (acil-stop)

1
3

SENTRON anahtarlama cihazları

3LD ana ve acil stop şalterleri

3LD3 SENTRON SERİSİ ANA ŞALTER / ACİL STOP ŞALTER AKSESUARLARI YENİ

| Malzeme Cinsi | Sipariş No | Birim Fiyatı TL | Min. Sipariş Adedi |
|---------------|------------|-----------------|--------------------|
|---------------|------------|-----------------|--------------------|



3LD9340-2B
3LD9340-2C

- Nötr Modülü, Geçiş Klemensi
- PE Modülü, Geçiş Klemensi
- Yardımcı Kontak, 1NO + 1NC

| | | | |
|-----------|--------------------------|--------|---|
| 3LD9340-2 | <input type="checkbox"/> | 182,00 | 1 |
| 3LD9340-3 | <input type="checkbox"/> | 182,00 | 1 |
| 3LD9340-6 | <input type="checkbox"/> | 238,00 | 1 |



3LD9340-3B
3LD9340-3C



3LD9340-6B
3LD9340-6C

Bağlantı Yönü

Sol
Sağ

B
C

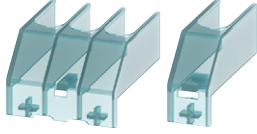

3LD9341-0A 3LD9341-2A

Terminal Koruma Kapakları

- 3 Kutuplu 3LD3 için
- 4. Kutup Elemanı için

| | | |
|------------|-------|---|
| 3LD9341-0A | 82,00 | 4 |
| 3LD9341-2A | 21,00 | 4 |



Dipten / Önden Tespitli Mandal Aksesuarları

- Siyah, 22.5 mm (3LD3.40 ve 3LD3.48 için)
- Sarı-Kırmızı, 22.5 mm (3LD3.40 ve 3LD3.48 için)
- Siyah, 22.5 mm (3LD3.50 için)
- Sarı-Kırmızı, 22.5 mm (3LD3.50 için)

| | | |
|------------|--------|---|
| 3LD9344-2C | 134,00 | 1 |
| 3LD9344-3C | 134,00 | 1 |
| 3LD9344-4C | 134,00 | 1 |
| 3LD9344-5C | 134,00 | 1 |



- Sarı-Kırmızı, 66x66 mm (Mil ve Bağlantı Aparatı dahil)
- Siyah, 66x66 mm (Mil ve Bağlantı Aparatı dahil)

| | | |
|-------------|--------|---|
| 3LD9344-3CA | 304,00 | 1 |
| 3LD9344-2CA | 304,00 | 1 |

SENTRON anahtarlama cihazları

3LFO paket şalterleri

| Malzeme Cinsi | Sürekli Akım Ith (A) | Sipariş No | Birim Fiyatı TL | Min. Sipariş Adedi |
|---------------|----------------------|------------|-----------------|--------------------|
|---------------|----------------------|------------|-----------------|--------------------|

3LFO.22 Serisi Paket Şalterler

0-1 açma kapama



3LFO122-4AA00

| | | | | | |
|------------|-----------|-----|---------------|----------|---|
| Monofaze | 1 x (0-1) | 20 | 3LF0122-4AA00 | 243,00 | 1 |
| İki fazlı | 2 x (0-1) | 32 | 3LF0222-4AA00 | 369,00 | 1 |
| Trifaze | 3 x (0-1) | 20 | 3LF0122-4AB00 | 270,00 | 1 |
| | | 32 | 3LF0222-4AB00 | 435,00 | 1 |
| | | 20 | 3LF0122-4AC00 | 319,00 | 1 |
| | | 32 | 3LF0222-4AC00 | 517,00 | 1 |
| | | 40 | 3LF0322-5AC00 | 626,00 | 1 |
| Dört fazlı | 4 x (0-1) | 63 | 3LF0422-5AC00 | 714,00 | 1 |
| | | 115 | 3LF0522-5AC00 | 1.455,00 | 1 |
| | | 20 | 3LF0122-4AD00 | 358,00 | 1 |

Not : 160 A'lık paket şalterleri için satış birimlerimize danışınız.

Kutup değiştiriciler (0-pozisyonlu)



3LFO122-4BB00

| | | | | | |
|------------|-------------|-----|---------------|----------|---|
| Monofaze | 1 x (1-0-2) | 20 | 3LF0122-4BB00 | 270,00 | 1 |
| İki fazlı | 2 x (1-0-2) | 32 | 3LF0222-4BB00 | 435,00 | 1 |
| Trifaze | 3 x (1-0-2) | 20 | 3LF0122-4BD00 | 358,00 | 1 |
| | | 32 | 3LF0222-4BD00 | 598,00 | 1 |
| | | 20 | 3LF0122-4BF00 | 445,00 | 1 |
| | | 32 | 3LF0222-4BF00 | 813,00 | 1 |
| | | 40 | 3LF0322-4BF00 | 924,00 | 1 |
| Dört fazlı | 4 x (1-0-2) | 63 | 3LF0422-4BF00 | 1.146,00 | 1 |
| | | 115 | 3LF0522-4BF00 | 2.480,00 | 1 |
| | | 20 | 3LF0122-4BH00 | 583,00 | 1 |

Not : 160 A'lık paket şalterleri için satış birimlerimize danışınız.

Ölçü komutatorleri



3LFO122-2PF00

| | | | | |
|-----------------------------------------------------|----|---------------|--------|---|
| Voltmetre Komutatorü (0-LL) | 20 | 3LF0122-2PD00 | 369,00 | 1 |
| 4 Pozisyonlu Voltmetre Komutatorü (0-LN) | 20 | 3LF0122-2PC00 | 381,00 | 1 |
| 7 Pozisyonlu Voltmetre Komutatorü (LL-0-LN) | 20 | 3LF0122-2PF00 | 421,00 | 1 |
| 6 Pozisyonlu Voltmetre Komutatorü, sıfırsız (LL-LN) | 20 | 3LF0122-2PF10 | 559,00 | 1 |
| 4 Pozisyonlu Ampermetre Komutatorü (0-1-2-3) | 20 | 3LF0122-5RF00 | 483,00 | 1 |

Motor özel şalterleri

| | | | | | |
|--------------------------------|---------|-----|---------------|----------|---|
| Trifaze Enversör Şalt. Sağ-Sol | (1-0-2) | 20 | 3LF0122-4SE00 | 445,00 | 1 |
| | | 32 | 3LF0222-4SE00 | 747,00 | 1 |
| Çift Devir (D-YY) Şalteri | (0-1-2) | 20 | 3LF0122-4TH00 | 559,00 | 1 |
| Yıldız Üçgen Şalteri | (0-Y-Δ) | 32 | 3LF0222-4UH00 | 1.018,00 | 1 |
| | | 40 | 3LF0322-4UH00 | 1.205,00 | 1 |
| | | 63 | 3LF0422-4UH00 | 1.397,00 | 1 |
| | | 115 | 3LF0522-4UH00 | 4.306,00 | 1 |

Not : 160 A'lık paket şalterleri için satış birimlerimize danışınız.

SENTRON anahtarlama cihazları

3LFO paket şalterleri

| Malzeme Cinsi | Sürekli Akım Ith (A) | Sipariş No | Birim Fiyatı TL | Min. Sipariş Adedi |
|---------------|----------------------|------------|-----------------|--------------------|
|---------------|----------------------|------------|-----------------|--------------------|

Isıtıcı ve Aydınlatma Grup Şalterler



3LFO122-4EB00

| | | | | |
|----------------------------|----|---------------|--------|---|
| Monofaze, 2 Grup (0-1-2) | 20 | 3LFO122-4EB00 | 296,00 | 1 |
| Monofaze, 3 Grup (0-1-2-3) | 32 | 3LFO222-3EC00 | 450,00 | 1 |

Yaylı Şalterler

| | | | | |
|-----------------------------------------|----|---------------|--------|---|
| Kontaktör Start-Stop Şalt (Start→←Stop) | 20 | 3LFO122-6HB00 | 296,00 | 1 |
| Monofaze, Kutup değiştirici (1→0←2) | 20 | 3LFO122-6HB10 | 345,00 | 1 |

Kademeli Paket Şalterler

Monofaze / Sıfırlı

| | | | | |
|-------------------|----|---------------|--------|---|
| 2 Kademeli, (0-2) | 20 | 3LFO122-4DB00 | 296,00 | 1 |
| | 32 | 3LFO222-4DB00 | 423,00 | 1 |
| 3 Kademeli, (0-3) | 20 | 3LFO122-4DC00 | 345,00 | 1 |
| | 32 | 3LFO222-4DC00 | 598,00 | 1 |
| 4 Kademeli, (0-4) | 20 | 3LFO122-2DD00 | 369,00 | 1 |
| | 32 | 3LFO222-2DD00 | 652,00 | 1 |



3LFO122-4DB00

Kademeli Paket Şalterler

Monofaze / Sıfırsız

| | | | | |
|-------------------|----|---------------|--------|---|
| 3 Kademeli, (1-3) | 20 | 3LFO122-4JC00 | 358,00 | 1 |
| | 32 | 3LFO222-4JC00 | 586,00 | 1 |
| 4 Kademeli, (1-4) | 20 | 3LFO122-4JD00 | 369,00 | 1 |
| | 32 | 3LFO222-4JD00 | 598,00 | 1 |



3LFO122-4JC0

* Diğer kademeli paket şalterler ve özel tipler için satış birimlerimizle temasa geçiniz.

Paket Şalter Kutuları

| | | | |
|----------------|---------------|--------|---|
| 82x82x65 mm | 3LF0922-4KE01 | 268,00 | 1 |
| 100x100x75 mm | 3LF0922-4KE02 | 358,00 | 1 |
| 105x160x110 mm | 3LF0922-4KE03 | 493,00 | 1 |

IP 65, Halojen içermeyen malzeme
UL94HB yanmazlık, -40 C /+60 C, RoHs uyumlu



3LF0922-4KE03

SIRIUS ACT buton ve sinyal ürünleri

Sirius ACT 22 mm plastik buton ve sinyal ürünleri

| Malzeme Cinsi | Sipariş No | Birim Fiyatı TL | Min. Sipariş Adedi |
|---------------|------------|-----------------|--------------------|
|---------------|------------|-----------------|--------------------|

SIRIUS ACT BUTONLAR, 22mm, PLASTİK, IP69K

Komple Yay Dönüşlü Butonlar



3SU1100-0AB30-1BA0



3SU1102-0AB40-1BA0



3SU1106-0AB20-1CA0

| | | | | |
|---------|-------|--------------------|--------|---|
| Siyah | 1NO | 3SU1100-0AB10-1BA0 | 251,00 | 1 |
| Siyah | 1NC | 3SU1100-0AB10-1CA0 | 251,00 | 1 |
| Kırmızı | 1NC | 3SU1100-0AB20-1CA0 | 251,00 | 1 |
| Sarı | 1NO | 3SU1100-0AB30-1BA0 | 251,00 | 1 |
| Yeşil | 1NO | 3SU1100-0AB40-1BA0 | 251,00 | 1 |
| Yeşil | NO+NC | 3SU1100-0AB40-1FA0 | 317,00 | 1 |
| Mavi | 1NO | 3SU1100-0AB50-1BA0 | 251,00 | 1 |
| Beyaz | 1NO | 3SU1100-0AB60-1BA0 | 251,00 | 1 |
| Renksiz | 1NO | 3SU1100-0AB70-1BA0 | 251,00 | 1 |

Komple Işıklı Yay Dönüşlü LED'li Butonlar

| | | | | |
|---------|--------------|--------------------|--------|---|
| Kırmızı | 24 AC/DC 1NC | 3SU1102-0AB20-1CA0 | 470,00 | 1 |
| Sarı | 24 AC/DC 1NO | 3SU1102-0AB30-1BA0 | 470,00 | 1 |
| Yeşil | 24 AC/DC 1NO | 3SU1102-0AB40-1BA0 | 470,00 | 1 |
| Mavi | 24 AC/DC 1NO | 3SU1102-0AB50-1BA0 | 470,00 | 1 |
| Beyaz | 24 AC/DC 1NO | 3SU1102-0AB60-1BA0 | 470,00 | 1 |
| Renksiz | 24 AC/DC 1NO | 3SU1102-0AB70-1BA0 | 470,00 | 1 |
| Kırmızı | 230 AC 1NC | 3SU1106-0AB20-1CA0 | 601,00 | 1 |
| Sarı | 230 AC 1NO | 3SU1106-0AB30-1BA0 | 601,00 | 1 |
| Yeşil | 230 AC 1NO | 3SU1106-0AB40-1BA0 | 601,00 | 1 |
| Mavi | 230 AC 1NO | 3SU1106-0AB50-1BA0 | 601,00 | 1 |
| Beyaz | 230 AC 1NO | 3SU1106-0AB60-1BA0 | 601,00 | 1 |
| Renksiz | 230 AC 1NO | 3SU1106-0AB70-1BA0 | 601,00 | 1 |

İkiz Butonlar*



3SU1000-3BB42-0AAO

| | | | |
|---------------------------------------------|--------------------|--------|---|
| Kırmızı - yeşil çıkık kafalı | 3SU1000-3BB42-0AAO | 240,00 | 1 |
| 0-1 yazılı kırmızı - yeşil çıkık kafalı | 3SU1000-3BB42-0AKO | 261,00 | 1 |
| Yukarı - aşağı ok simgeli kırmızı - yeşil** | 3SU1001-3AB42-0ANO | 261,00 | 1 |
| 0-1 yazılı kırmızı-yeşil | 3SU1000-3AB42-0AKO | 247,00 | 1 |

*Tutucu, kontak ve LED modülü içermez ayrıca sipariş edilmelidir.

** Işıklandırılabilir.

Komple Acil Stop Mantar Butonlar Ø 40mm



3SU1100-1HA20-1CHO

| | | | |
|----------------------------------------|--------------------|--------|---|
| Çek-Kur 1NC "NOT-HALT" plakalı | 3SU1100-1HA20-1CHO | 617,00 | 1 |
| Çevir-Kur 1NC sarı plakalı | 3SU1100-1HB20-1CFO | 666,00 | 1 |
| Çevir-Kur 1NC "EMERGENCY STOP" plakalı | 3SU1100-1HB20-1CGO | 666,00 | 1 |
| Çek-Kur 1NC | 3SU1100-1BA20-1CAO | 588,00 | 1 |

Bir fazlı anahtarlı otomatik sigortalar



3SU1100-1HA20-1CHO

| | | | |
|-------------------------|--------------------|--------|---|
| Çevir-kur 40 mm | 3SU1000-1HB20-0AAO | 409,00 | 1 |
| Çevir-kur 60 mm | 3SU1000-1JB20-0AAO | 456,00 | 1 |
| Çevir-kur, ışıklı 30 mm | 3SU1001-1GB20-0AAO | 449,00 | 1 |
| Çevir-kur, ışıklı 40 mm | 3SU1001-1HB20-0AAO | 478,00 | 1 |
| Çevir-kur, ışıklı 60 mm | 3SU1001-1JB20-0AAO | 509,00 | 1 |
| Kilitli 40 mm | 3SU1000-1HF20-0AAO | 834,00 | 1 |

*Tutucu, kontak ve LED modülü içermez ayrıca sipariş edilmelidir.

Not: Tutucu, kontak ve LED modülleri aksesuarlar sayfasından (Sayfa:126) seçilebilir.

SIRIUS ACT buton ve sinyal ürünleri

Sirius ACT 22 mm plastik buton ve sinyal ürünleri

| Malzeme Cinsi | Sipariş No | Birim Fiyatı TL | Min. Sipariş Adedi |
|-----------------------------------------------------------------------------|------------|-----------------|--------------------|
| SIRIUS ACT MANDAL BUTONLAR ve SİNYAL LAMBALARI, 22mm, PLASTİK, IP69K | | | |

Komple Mandal Butonlar



3SU1150-0AB10-1CA0

0-1 pozisyonlu ışıklandırılabilir kalıcı mandal buton 1NO

0-1 pozisyonlu ışıklandırılabilir kalıcı mandal buton 1NO/1NC

1-0-2 pozisyonlu ışıklandırılabilir yay dönlü mandal buton 1NO, 1NO

1-0-2 pozisyonlu ışıklandırılabilir kalıcı mandal buton 1NO, 1NO

| | | |
|--------------------|--------|---|
| 3SU1100-2BF60-1BA0 | 388,00 | 1 |
| 3SU1100-2BF60-1MA0 | 492,00 | 1 |
| 3SU1100-2BM60-1NA0 | 488,00 | 1 |
| 3SU1100-2BL60-1NA0 | 488,00 | 1 |



3SU1100-4BF11-1BA0

Komple Kilitli Mandal Butonlar*

RONIS 0-1 pozisyonlu kilitli mandal buton 1NO

RONIS 1-0-2 pozisyonlu kilitli mandal buton 1NO, 1NO

| | | |
|--------------------|--------|---|
| 3SU1100-4BF11-1BA0 | 718,00 | 1 |
| 3SU1100-4BL11-1NA0 | 892,00 | 1 |

*Tüm pozisyonlarda anahtar çıkartılabilir.



3SU1100-4BF11-1BA0

Elektronik Mod Seçim Anahtarı

4 pozisyonlu elektronik mod seçim anahtarı

| | | |
|--------------------|----------|---|
| 3SU1000-4WS10-0AA0 | 1.149,00 | 1 |
|--------------------|----------|---|



3SU1100-4BF11-1BA0

Elektronik Mod Seçim Anahtarı Aksesuarları

Mod 1 yeşil anahtar

Mod 2 sarı anahtar

Mod 3 kırmızı anahtar

Mod 4 mavi anahtar

Elektronik mod seçim anahtarı için elektronik modül

| | | |
|--------------------|----------|---|
| 3SU1900-0FV40-0AA0 | 415,00 | 1 |
| 3SU1900-0FW30-0AA0 | 415,00 | 1 |
| 3SU1900-0FX20-0AA0 | 415,00 | 1 |
| 3SU1900-0FY50-0AA0 | 415,00 | 1 |
| 3SU1400-1GC10-1AA0 | 3.549,00 | 1 |

3SU1400-1GC10-1AA0

Komple LED'li Sinyal Lambaları



3SU1102-0AA30-1AA0

Kırmızı 24 AC/DC

Sarı 24 AC/DC

Yeşil 24 AC/DC

Mavi 24 AC/DC

Beyaz 24 AC/DC

Renksiz 24 AC/DC

| | | |
|--------------------|--------|---|
| 3SU1102-6AA20-1AA0 | 304,00 | 1 |
| 3SU1102-6AA30-1AA0 | 304,00 | 1 |
| 3SU1102-6AA40-1AA0 | 304,00 | 1 |
| 3SU1102-6AA50-1AA0 | 304,00 | 1 |
| 3SU1102-6AA60-1AA0 | 304,00 | 1 |
| 3SU1102-6AA70-1AA0 | 304,00 | 1 |

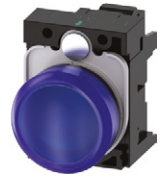

3SU1400-1GC10-1AA0

Kehribar 230 AC

Kırmızı 230 AC

Sarı 230 AC

Yeşil 230 AC

Mavi 230 AC

Beyaz 230 AC

Renksiz 230 AC

| | | |
|--------------------|--------|---|
| 3SU1106-6AA00-1AA0 | 425,00 | 1 |
| 3SU1106-6AA20-1AA0 | 425,00 | 1 |
| 3SU1106-6AA30-1AA0 | 425,00 | 1 |
| 3SU1106-6AA40-1AA0 | 425,00 | 1 |
| 3SU1106-6AA50-1AA0 | 425,00 | 1 |
| 3SU1106-6AA60-1AA0 | 425,00 | 1 |
| 3SU1106-6AA70-1AA0 | 425,00 | 1 |

Not: Tutucu, kontak ve LED modülleri aksesuarlar sayfasından (Sayfa:126) seçilebilir.

SIRIUS ACT buton ve sinyal ürünleri

Sirius ACT 22 mm parlak metal buton ve sinyal ürünleri

| Malzeme Cinsi | Sipariş No | Birim Fiyatı TL | Min. Sipariş Adedi |
|---------------|------------|-----------------|--------------------|
|---------------|------------|-----------------|--------------------|

SIRIUS ACT BUTONLAR, 22 mm, PARLAK METAL, IP69K

Komple Yay Dönüslü Butonlar

| | | | | |
|---------|-------|--------------------|--------|---|
| Siyah | 1NO | 3SU1150-0AB10-1BA0 | 305,00 | 1 |
| Siyah | 1NC | 3SU1150-0AB10-1CA0 | 305,00 | 1 |
| Kırmızı | 1NC | 3SU1150-0AB20-1CA0 | 305,00 | 1 |
| Sarı | 1NO | 3SU1150-0AB30-1BA0 | 305,00 | 1 |
| Yeşil | 1NO | 3SU1150-0AB40-1BA0 | 305,00 | 1 |
| Yeşil | NO+NC | 3SU1150-0AB40-1FA0 | 377,00 | 1 |
| Mavi | 1NO | 3SU1150-0AB50-1BA0 | 305,00 | 1 |
| Beyaz | 1NO | 3SU1150-0AB60-1BA0 | 305,00 | 1 |
| Renksiz | 1NO | 3SU1150-0AB70-1BA0 | 305,00 | 1 |

Komple Işıklı Yay Dönüslü LED'li Butonlar

| | | | | |
|----------|--------------|--------------------|--------|---|
| Kehribar | 24 AC/DC 1NO | 3SU1152-0AB00-1BA0 | 521,00 | 1 |
| Kırmızı | 24 AC/DC 1NC | 3SU1152-0AB20-1CA0 | 521,00 | 1 |
| Sarı | 24 AC/DC 1NO | 3SU1152-0AB30-1BA0 | 521,00 | 1 |
| Yeşil | 24 AC/DC 1NO | 3SU1152-0AB40-1BA0 | 521,00 | 1 |
| Mavi | 24 AC/DC 1NO | 3SU1152-0AB50-1BA0 | 521,00 | 1 |
| Beyaz | 24 AC/DC 1NO | 3SU1152-0AB60-1BA0 | 521,00 | 1 |
| Renksiz | 24 AC/DC 1NO | 3SU1152-0AB70-1BA0 | 521,00 | 1 |

| | | | | |
|----------|------------|--------------------|--------|---|
| Kehribar | 230 AC 1NO | 3SU1156-0AB00-1BA0 | 649,00 | 1 |
| Kırmızı | 230 AC 1NC | 3SU1156-0AB20-1CA0 | 649,00 | 1 |
| Sarı | 230 AC 1NO | 3SU1156-0AB30-1BA0 | 649,00 | 1 |
| Yeşil | 230 AC 1NO | 3SU1156-0AB40-1BA0 | 649,00 | 1 |
| Mavi | 230 AC 1NO | 3SU1156-0AB50-1BA0 | 649,00 | 1 |
| Beyaz | 230 AC 1NO | 3SU1156-0AB60-1BA0 | 649,00 | 1 |
| Renksiz | 230 AC 1NO | 3SU1156-0AB70-1BA0 | 649,00 | 1 |

İkiz Butonlar*

| | | | |
|---------------------------------------------|--------------------|--------|---|
| Kırmızı - yeşil çıkık kafalı | 3SU1050-3BB42-0AA0 | 296,00 | 1 |
| 0-1 yazılı kırmızı - yeşil çıkık kafalı | 3SU1050-3BB42-0AK0 | 314,00 | 1 |
| Yukarı - aşağı ok simgeli kırmızı - yeşil** | 3SU1051-3AB42-0AN0 | 351,00 | 1 |
| 0-1 yazılı kırmızı-yeşil | 3SU1050-3AB42-0AK0 | 304,00 | 1 |

*Tutucu, kontak ve LED modülü içermez ayrıca sipariş edilmelidir.

** Işıklandırılabilir.

Acil Stop Mantar Butonlar 40mm

| | | | |
|----------------------------------------|--------------------|--------|---|
| Çek-Kur 1NC "NOT-HALT" plakalı | 3SU1150-1HA20-1CH0 | 710,00 | 1 |
| Çevir-kur 1NC "NOT-HALT" plakalı | 3SU1150-1HB20-1CH0 | 710,00 | 1 |
| Çevir-kur 1NC "EMERGENCY STOP" plakalı | 3SU1150-1HB20-1CG0 | 710,00 | 1 |
| Çek-Kur 1NC | 3SU1150-1BA20-1CA0 | 657,00 | 1 |

Acil Stop Mantar Butonlar*

| | | | |
|--------------------------|--------------------|--------|---|
| Çevir-kur Ø40 mm | 3SU1050-1HB20-0AA0 | 434,00 | 1 |
| Çevir-kur Ø60 mm | 3SU1050-1JB20-0AA0 | 495,00 | 1 |
| Çevir-kur, ışıklı Ø30 mm | 3SU1051-1GB20-0AA0 | 508,00 | 1 |
| Çevir-kur, ışıklı Ø40 mm | 3SU1051-1HB20-0AA0 | 508,00 | 1 |
| Çevir-kur, ışıklı Ø60 mm | 3SU1051-1JB20-0AA0 | 562,00 | 1 |
| Kilitli Ø40 mm | 3SU1050-1HF20-0AA0 | 908,00 | 1 |

*Tutucu, kontak ve LED modülü içermez ayrıca sipariş edilmelidir.

Not: Tutucu, kontak ve LED modülleri aksesuarlar sayfasından (Sayfa:126) seçilebilir.



3SU1150-0AB10-1CA0



3SU1152-0AB40-1BA0



3SU1156-0AB50-1BA0



3SU1050-3BB42-0AK0



3SU1150-1HA20-1CH0



3SU1050-1HF20-0AA0



3SU1051-1HB20-0AA0

SIRIUS ACT buton ve sinyal ürünleri

Sirius ACT 22 mm parlak metal buton ve sinyal ürünleri

| Malzeme Cinsi | Sipariş No | Birim Fiyatı TL | Min. Sipariş Adedi |
|---------------|------------|-----------------|--------------------|
|---------------|------------|-----------------|--------------------|

SIRIUS ACT MANDAL BUTONLAR ve SİNYAL LAMBALARI, 22mm, PARLAK METAL, IP69K

Komple Mandal Butonlar



3SU1150-2BF60-1BA0

0-1 pozisyonlu ışıklandırılabilir kalıcı mandal buton 1NO

3SU1150-2BF60-1BA0 486,00 1

0-1 pozisyonlu ışıklandırılabilir kalıcı mandal buton 1NO/1NC

3SU1150-2BF60-1MA0 578,00 1

1-0-2 pozisyonlu ışıklandırılabilir yay dönüşlü mandal buton 1NO, 1NO

3SU1150-2BM60-1NA0 653,00 1

1-0-2 pozisyonlu ışıklandırılabilir kalıcı mandal buton 1NO, 1NO

3SU1150-2BL60-1NA0 653,00 1



3SU1150-4BF11-1BA0

Komple Kilitli Mandal Butonlar*

RONIS 0-1 pozisyonlu kilitli mandal buton 1NO

3SU1150-4BF11-1BA0 856,00 1

*Tüm pozisyonlarda anahtar çıkartılabilir.

Kilitli Mandal Butonlar

RONIS 0-1 pozisyonlu kilitli yay dönüşlü mandal buton kafası

3SU1050-4BC01-0AA0 556,00 1

RONIS 1-0-2 pozisyonlu kilitli yay dönüşlü mandal buton kafası

3SU1050-4BM01-0AA0 621,00 1

Elektronik Mod Seçim Anahtarı Aksesuarları



3SU1900-0FW30-0AA0

Mod 1 yeşil anahtar

3SU1900-0FV40-0AA0 415,00 1

Mod 2 sarı anahtar

3SU1900-0FW30-0AA0 415,00 1

Mod 3 kırmızı anahtar

3SU1900-0FX20-0AA0 415,00 1

Mod 4 mavi anahtar

3SU1900-0FY50-0AA0 415,00 1

Elektronik mod seçim anahtarı için elektronik modül

3SU1400-1GC10-1AA0 3.549,00 1



3SU1400-1GC10-1AA0

Komple LED'li Sinyal Lambaları



3SU1102-0AA30-1AA0

Kehribar 24 AC/DC

3SU1152-6AA00-1AA0 348,00 1

Kırmızı 24 AC/DC

3SU1152-6AA20-1AA0 348,00 1

Sarı 24 AC/DC

3SU1152-6AA30-1AA0 348,00 1

Yeşil 24 AC/DC

3SU1152-6AA40-1AA0 348,00 1

Mavi 24 AC/DC

3SU1152-6AA50-1AA0 348,00 1

Beyaz 24 AC/DC

3SU1152-6AA60-1AA0 348,00 1

Renksiz 24 AC/DC

3SU1152-6AA70-1AA0 348,00 1



3SU1156-6AA60-1AA0

Kırmızı 230 AC

3SU1156-6AA20-1AA0 469,00 1

Sarı 230 AC

3SU1156-6AA30-1AA0 469,00 1

Yeşil 230 AC

3SU1156-6AA40-1AA0 469,00 1

Mavi 230 AC

3SU1156-6AA50-1AA0 469,00 1

Beyaz 230 AC

3SU1156-6AA60-1AA0 469,00 1

Renksiz 230 AC

3SU1156-6AA70-1AA0 469,00 1

Not: Tutucu, kontak ve LED modülleri aksesuarlar sayfasından (Sayfa:126) seçilebilir.

SIRIUS ACT buton ve sinyal ürünleri

Sirius ACT 30 mm mat metal buton ve sinyal ürünleri

| Malzeme Cinsi | Sipariş No | Birim Fiyatı TL | Min. Sipariş Adedi |
|---------------|------------|-----------------|--------------------|
|---------------|------------|-----------------|--------------------|

SIRIUS ACT BUTONLAR ve SİNYAL LAMBALARI, 30 mm, MAT METAL, YASSI TİP, IP69K

Yay Dönüslü Butonlar*

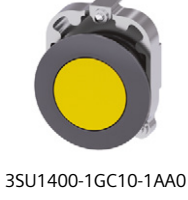

| | | | |
|---------|--------------------|--------|---|
| Siyah | 3SU1060-0JB10-0AA0 | 488,00 | 1 |
| Kırmızı | 3SU1060-0JB20-0AA0 | 488,00 | 1 |
| Sarı | 3SU1060-0JB30-0AA0 | 488,00 | 1 |
| Yeşil | 3SU1060-0JB40-0AA0 | 488,00 | 1 |
| Mavi | 3SU1060-0JB50-0AA0 | 488,00 | 1 |
| Beyaz | 3SU1060-0JB60-0AA0 | 488,00 | 1 |



Işıklı Yay Dönüslü Butonlar*

| | | | |
|---------|--------------------|--------|---|
| Kırmızı | 3SU1061-0JB20-0AA0 | 557,00 | 1 |
| Sarı | 3SU1061-0JB30-0AA0 | 557,00 | 1 |
| Yeşil | 3SU1061-0JB40-0AA0 | 557,00 | 1 |
| Mavi | 3SU1061-0JB50-0AA0 | 557,00 | 1 |

Mandal Butonlar*



| | | | |
|----------------------------------------------------------------------|--------------------|--------|---|
| 0-1 pozisyonlu ışıklandırılabilir kalıcı mandal buton kırmızı | 3SU1062-2DF20-0AA0 | 614,00 | 1 |
| 0-1 pozisyonlu ışıklandırılabilir kalıcı mandal buton yeşil | 3SU1062-2DF40-0AA0 | 614,00 | 1 |
| 0-1 pozisyonlu ışıklandırılabilir kalıcı mandal buton beyaz | 3SU1062-2DF60-0AA0 | 614,00 | 1 |
| 1-0-2 pozisyonlu ışıklandırılabilir yay dönüslü mandal buton kırmızı | 3SU1062-2DM20-0AA0 | 614,00 | 1 |
| 1-0-2 pozisyonlu ışıklandırılabilir yay dönüslü mandal buton yeşil | 3SU1062-2DM40-0AA0 | 614,00 | 1 |
| 1-0-2 pozisyonlu ışıklandırılabilir yay dönüslü mandal buton beyaz | 3SU1062-2DM60-0AA0 | 614,00 | 1 |
| 1-0-2 pozisyonlu ışıklandırılabilir kalıcı mandal buton kırmızı | 3SU1062-2DL20-0AA0 | 614,00 | 1 |
| 1-0-2 pozisyonlu ışıklandırılabilir kalıcı mandal buton yeşil | 3SU1062-2DL40-0AA0 | 614,00 | 1 |
| 1-0-2 pozisyonlu ışıklandırılabilir kalıcı mandal buton beyaz | 3SU1062-2DL60-0AA0 | 614,00 | 1 |



Kilitli Mandal Butonlar**

| | | | |
|----------------------------------------------------|--------------------|----------|---|
| RONIS 0-1 pozisyonlu kilitli kalıcı mandal buton | 3SU1060-4LF11-0AA0 | 1.166,00 | 1 |
| RONIS 1-0-2 pozisyonlu kilitli kalıcı mandal buton | 3SU1060-4LL11-0AA0 | 1.221,00 | 1 |

**Tüm pozisyonlarda anahtar çıkartılabilir.

Sinyal Lambaları*



| | | | |
|---------|--------------------|--------|---|
| Kırmızı | 3SU1061-0JD20-0AA0 | 557,00 | 1 |
| Sarı | 3SU1061-0JD30-0AA0 | 557,00 | 1 |
| Yeşil | 3SU1061-0JD40-0AA0 | 557,00 | 1 |
| Mavi | 3SU1061-0JD50-0AA0 | 557,00 | 1 |
| Renksiz | 3SU1061-0JD70-0AA0 | 557,00 | 1 |

*Tutucu, kontak ve LED modülü içermez ayrıca sipariş edilmelidir.

Not: Tutucu, kontak ve LED modülleri aksesuarlar sayfasından (Sayfa:126) seçilebilir.

SIRIUS ACT buton ve sinyal ürünleri

Sirius ACT aksesuarlar

| Malzeme Cinsi | Sipariş No | Birim Fiyatı TL | Min. Sipariş Adedi |
|---------------|------------|-----------------|--------------------|
|---------------|------------|-----------------|--------------------|

SIRIUS ACT BUTONLAR22mm, IP69K



3SU1900-0AM10-0AA0

Joystick Kontrol

| | | | |
|---------------------------------------------------|--------------------|----------|---|
| Mekanik kilitlemesiz, 2 yönlü, yatay, plastik 2NO | 3SU1100-7AC10-1NA0 | 1.314,00 | 1 |
| Mekanik kilitlemesiz, 2 yönlü, dikey, plastik 2NO | 3SU1100-7AD10-1NA0 | 1.314,00 | 1 |
| Mekanik kilitlemesiz, 4 yönlü, plastik 4NO | 3SU1100-7AF10-1QA0 | 1.817,00 | 1 |



3SU1900-0AM10-0AA0

Potansiyometre

| | | | |
|----------------------------------|--------------------|----------|---|
| 1 k ohm plastik potansiyometre | 3SU1200-2PQ10-1AA0 | 1.317,00 | 1 |
| 4.7 k ohm plastik potansiyometre | 3SU1200-2PR10-1AA0 | 1.317,00 | 1 |
| 10 k ohm plastik potansiyometre | 3SU1200-2PS10-1AA0 | 1.317,00 | 1 |

SIRIUS ACT AKSESUARLAR

Etiket Tutucular



3SU1900-0AM10-0AA0

| | | | |
|------------------------------------------------|--------------------|--------|----|
| Etiket tutucu 12.5-17.5 mm tek tarafı yuvarlak | 3SU1900-0AG10-0AA0 | 44,00 | 10 |
| Etiket tutucu 17.5-27 mm tek tarafı yuvarlak | 3SU1900-0AP10-0AA0 | 61,00 | 10 |
| Etiket tutucu 17.5-27 mm | 3SU1900-0AH10-0AA0 | 61,00 | 10 |
| Joystick 2 yönlü etiket tutucu | 3SU1900-0AL10-0AA0 | 199,00 | 10 |
| Joystick 4 yönlü etiket tutucu | 3SU1900-0AM10-0AA0 | 218,00 | 10 |

Silikon Koruyucular

| | | | |
|------------------------------|--------------------|--------|----|
| 22 mm buton silikon koruyucu | 3SU1900-0DB70-0AA0 | 114,00 | 10 |
| İkiz buton silikon koruyucu | 3SU1900-0DG70-0AA0 | 130,00 | 10 |

Kör Tapa

| | | | |
|------------------|--------------------|--------|---|
| Plastik kör tapa | 3SU1900-0FA10-0AA0 | 114,00 | 5 |
| Metal kör tapa | 3SU1950-0FA80-0AA0 | 134,00 | 5 |

Koruma Kapağı

| | | | |
|-------------------------------------------------|--------------------|--------|---|
| 22 mm butonlar için basmaya karşı koruma kapağı | 3SU1950-0DV80-0AA0 | 944,00 | 1 |
|-------------------------------------------------|--------------------|--------|---|

Potansiyometre Aksesuar

| | | | |
|---------------------------------------|--------------------|--------|----|
| Potansiyometre için 0-9 yazılı etiket | 3SU1900-0BG16-ORT0 | 118,00 | 10 |
|---------------------------------------|--------------------|--------|----|



3SU1900-0BG16-ORT0

SIRIUS ACT buton ve sinyal ürünleri

Sirius ACT aksesuarlar

| Malzeme Cinsi | Sipariş No | Birim Fiyatı TL | Min. Sipariş Adedi |
|---------------|------------|-----------------|--------------------|
|---------------|------------|-----------------|--------------------|

SIRIUS ACT AKSESUARLAR

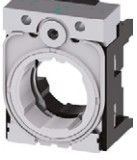

3SU1550-0AA10-0AA0



Tutucular

Metal ve plastik ile uyumlu, kontak bloğu olmayan tutucu
Plastik, kontak bloğu olmayan tutucu
Plastik, 4 kontak bloğu takılabilir geniş tutucu
Metal, 4 kontak bloğu takılabilir geniş tutucu

| | | |
|--------------------|--------|---|
| 3SU1500-0AA10-0AA0 | 61,00 | 5 |
| 3SU1550-0AA10-0AA0 | 92,00 | 5 |
| 3SU1500-0BA10-0AA0 | 83,00 | 5 |
| 3SU1550-0BA10-0AA0 | 121,00 | 5 |

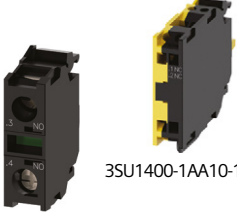

3SU1400-1AA10-1BA0

Kontakt Blokları

1 NO, kontak bloğu
1 NC, kontak bloğu
1 NO+1 NC Kontakt bloğu
1 NC, emniyetli kontak bloğu (montaj izlemeli)

| | | |
|--------------------|--------|---|
| 3SU1400-1AA10-1BA0 | 103,00 | 5 |
| 3SU1400-1AA10-1CA0 | 103,00 | 5 |
| 3SU1400-1AA10-1FA0 | 203,00 | 5 |
| 3SU1400-1AA10-1HA0 | 256,00 | 5 |

LED Modüller

24 V AC/DC kehribar rengi LED modül
24 V AC/DC kırmızı renkli LED modül
24 V AC/DC sarı renkli LED modül
24 V AC/DC yeşil renkli LED modül
24 V AC/DC mavi renkli LED modül
24 V AC/DC beyaz renkli LED modül
230 V AC kehribar rengi LED modül
230 V AC kırmızı renkli LED modül
230 V AC sarı renkli LED modül
230 V AC yeşil renkli LED modül
230 V AC mavi renkli LED modül
230 V AC beyaz renkli LED modül

| | | |
|--------------------|--------|---|
| 3SU1401-1BB00-1AA0 | 169,00 | 5 |
| 3SU1401-1BB20-1AA0 | 169,00 | 5 |
| 3SU1401-1BB30-1AA0 | 169,00 | 5 |
| 3SU1401-1BB40-1AA0 | 169,00 | 5 |
| 3SU1401-1BB50-1AA0 | 169,00 | 5 |
| 3SU1401-1BB60-1AA0 | 169,00 | 5 |
| 3SU1401-1BF00-1AA0 | 273,00 | 5 |
| 3SU1401-1BF20-1AA0 | 273,00 | 5 |
| 3SU1401-1BF30-1AA0 | 273,00 | 5 |
| 3SU1401-1BF40-1AA0 | 273,00 | 5 |
| 3SU1401-1BF50-1AA0 | 273,00 | 5 |
| 3SU1401-1BF60-1AA0 | 273,00 | 5 |



3SU1401-1BB30-1AA0

Buton kutusuna uygun LED modülleri

24 V AC/DC kehribar rengi LED modül
24 V AC/DC kırmızı renkli LED modül
24 V AC/DC sarı renkli LED modül
24 V AC/DC yeşil renkli LED modül
24 V AC/DC mavi renkli LED modül
24 V AC/DC beyaz renkli LED modül
230 V AC kehribar rengi LED modül
230 V AC kırmızı renkli LED modül
230 V AC sarı renkli LED modül
230 V AC yeşil renkli LED modül
230 V AC mavi renkli LED modül
230 V AC beyaz renkli LED modül

| | | |
|--------------------|--------|---|
| 3SU1401-2BB00-1AA0 | 174,00 | 5 |
| 3SU1401-2BB20-1AA0 | 174,00 | 5 |
| 3SU1401-2BB30-1AA0 | 174,00 | 5 |
| 3SU1401-2BB40-1AA0 | 174,00 | 5 |
| 3SU1401-2BB50-1AA0 | 174,00 | 5 |
| 3SU1401-2BB60-1AA0 | 174,00 | 5 |
| 3SU1401-2BF00-1AA0 | 312,00 | 5 |
| 3SU1401-2BF20-1AA0 | 312,00 | 5 |
| 3SU1401-2BF30-1AA0 | 312,00 | 5 |
| 3SU1401-2BF40-1AA0 | 312,00 | 5 |
| 3SU1401-2BF50-1AA0 | 312,00 | 5 |
| 3SU1401-2BF60-1AA0 | 312,00 | 5 |



3SU1401-2BB60-1AA0



3SU1400-2AA10-1BA0

Buton kutusuna uygun yardımcı kontak blokları

1NO kontak bloğu
1NC kontak bloğu

| | | |
|--------------------|--------|---|
| 3SU1400-2AA10-1BA0 | 131,00 | 5 |
| 3SU1400-2AA10-1CA0 | 131,00 | 5 |



3SU1950-0DX30-0AA0

Acil Durdurma Buton Aksesuarları

Plastik koruma halkası, yarım
5 asma kilit asılabilir koruma halkası
Plastik koruma halkası, tam
Sarı taban plakası "EMERGENCY STOP"
Sarı plastik taban plakası

| | | |
|--------------------|----------|---|
| 3SU1900-0DY30-0AA0 | 273,00 | 1 |
| 3SU1950-0DX30-0AA0 | 1.580,00 | 1 |
| 3SU1900-0EA30-0AA0 | 338,00 | 1 |
| 3SU1900-0BC31-0DA0 | 170,00 | 1 |
| 3SU1900-0BB31-0AA0 | 179,00 | 1 |

SIRIUS ACT buton ve sinyal ürünleri

Sirius ACT kutulu buton setleri



3SU1851-0NA00-2AA2



3SU1851-0NB00-2AA2



3SU1853-0AB00-2AB1



3SU1801-0AB00-2AB1



3SU1801-0AB00-2AB1



3SU1802-0AA00-0AB1

| Malzeme Cinsi | Sipariş No | Birim Fiyatı TL | Min. Sipariş Adedi |
|---------------|------------|-----------------|--------------------|
|---------------|------------|-----------------|--------------------|

SIRIUS ACT KUTU VE KUTULU BUTON SETLERİ

Kutulu Acil Durdurma Buton Setleri

| | | | |
|------------------------------------------------|--------------------|----------|---|
| Çevir-Kur, plastik gövde,1NC kontak, korumasız | 3SU1801-0NA00-2AA2 | 1.039,00 | 1 |
| Çevir-Kur, plastik gövde,1NC kontak, korumalı | 3SU1801-0NA00-2AC2 | 1.321,00 | 1 |
| Çevir-Kur, plastik gövde, 2NC kontak, korumalı | 3SU1801-0NB00-2AC2 | 1.453,00 | 1 |
| Çevir-Kur, metal gövde,1NC kontak, korumasız | 3SU1851-0NA00-2AA2 | 1.719,00 | 1 |
| Çevir-Kur, metal gövde,1NC kontak, korumalı | 3SU1851-0NA00-2AC2 | 2.537,00 | 1 |

Kutulu Buton Setleri

| | | | |
|------------------------------------------------------------------------------------------|--------------------|----------|---|
| Plastik etanj kutusu 1 yeşil buton 1NO kontak | 3SU1801-0AB00-2AB1 | 644,00 | 1 |
| Plastik etanj kutusu 1 kırmızı buton 1NC kontak | 3SU1801-0AC00-2AB1 | 644,00 | 1 |
| Plastik etanj kutusu 1 siyah buton 1NC kontak | 3SU1801-0AE00-2AB1 | 644,00 | 1 |
| Plastik etanj kutusu 1 yeşil 1 kırmızı buton 1NC - 1NO kontak | 3SU1802-0AB00-2AB1 | 1.000,00 | 1 |
| Plastik etanj kutusu 1 yeşil 1 kırmızı buton 1 sinyal lambası (renksiz) 1NO - 1NC kontak | 3SU1803-0AB00-2AB1 | 1.288,00 | 1 |
| Metal etanj kutusu 1 yeşil buton 1NO kontak | 3SU1851-0AB00-2AB1 | 1.162,00 | 1 |
| Metal etanj kutusu 1 kırmızı buton 1NC kontak | 3SU1851-0AC00-2AB1 | 1.162,00 | 1 |
| Metal etanj kutusu 1 yeşil 1 kırmızı buton 1NO-1NC kontak | 3SU1852-0AB00-2AB1 | 1.706,00 | 1 |
| Metal etanj kutusu 1 yeşil 1 kırmızı buton 1 sinyal lambası (renksiz) 1NO-1NC kontak | 3SU1853-0AB00-2AB1 | 2.322,00 | 1 |

Boş Buton Kutuları

| | | | |
|------------------------------------------|--------------------|----------|---|
| Plastik 1 delikli boş kutu | 3SU1801-0AA00-0AB1 | 469,00 | 1 |
| Plastik 2 delikli boş kutu | 3SU1802-0AA00-0AB1 | 508,00 | 1 |
| Plastik 3 delikli boş kutu | 3SU1803-0AA00-0AB1 | 543,00 | 1 |
| Plastik 4 delikli boş kutu | 3SU1804-0AA00-0AB1 | 660,00 | 1 |
| Plastik 6 delikli boş kutu | 3SU1806-0AA00-0AB1 | 1.058,00 | 1 |
| Metal 1 delikli boş kutu | 3SU1851-0AA00-0AB1 | 818,00 | 1 |
| Metal 2 delikli boş kutu | 3SU1852-0AA00-0AB1 | 966,00 | 1 |
| Metal 3 delikli boş kutu | 3SU1853-0AA00-0AB1 | 1.256,00 | 1 |
| Metal 4 delikli boş kutu | 3SU1854-0AA00-0AB1 | 1.626,00 | 1 |
| Metal 6 delikli boş kutu | 3SU1856-0AA00-0AB1 | 2.131,00 | 1 |
| Acil durdurma plastik 1 delikli boş kutu | 3SU1801-0AA00-0AA2 | 335,00 | 1 |
| Acil durdurma metal 1 delikli boş kutu | 3SU1851-0AA00-0AA2 | 862,00 | 1 |

NOT: Kutuya uygun ek kontak bloklarını 3SU1 aksesuarlar sayfasından (Sayfa:126) seçebilirsiniz.

SIRIUS ACT buton ve sinyal ürünleri

Sirius ACT 22 mm plastik buton ve sinyal ürünleri

| Malzeme Cinsi | Sipariş No | Birim Fiyatı TL | Min. Sipariş Adedi |
|---------------|------------|-----------------|--------------------|
|---------------|------------|-----------------|--------------------|

SIRIUS ACT BUTON KAFALARI, 22mm, PLASTİK, IP69K



3SU1000-0AA20-0AA0

Yay Dönüslü Buton Kafaları

| | | | |
|---------|--------------------|--------|---|
| Siyah | 3SU1000-0AB10-0AA0 | 103,00 | 1 |
| Kırmızı | 3SU1000-0AB20-0AA0 | 103,00 | 1 |
| Sarı | 3SU1000-0AB30-0AA0 | 103,00 | 1 |
| Yeşil | 3SU1000-0AB40-0AA0 | 103,00 | 1 |
| Mavi | 3SU1000-0AB50-0AA0 | 103,00 | 1 |
| Beyaz | 3SU1000-0AB60-0AA0 | 103,00 | 1 |
| Renksiz | 3SU1000-0AB70-0AA0 | 103,00 | 1 |



3SU1001-0AA40-0AA0

Işıklandırılabilir Yay Dönüslü Buton Kafaları

| | | | |
|---------|--------------------|--------|---|
| Siyah | 3SU1001-0AB10-0AA0 | 143,00 | 1 |
| Kırmızı | 3SU1001-0AB20-0AA0 | 143,00 | 1 |
| Sarı | 3SU1001-0AB30-0AA0 | 143,00 | 1 |
| Yeşil | 3SU1001-0AB40-0AA0 | 143,00 | 1 |
| Mavi | 3SU1001-0AB50-0AA0 | 143,00 | 1 |
| Beyaz | 3SU1001-0AB60-0AA0 | 143,00 | 1 |
| Renksiz | 3SU1001-0AB70-0AA0 | 143,00 | 1 |



3SU1000-4BL11-0AA0

Mandal Buton Kafaları

| | | | |
|--------------------------------------------------------------|--------------------|--------|---|
| 0-1 pozisyonlu ışıklandırılabilir kalıcı mandal buton | 3SU1002-2BF60-0AA0 | 209,00 | 1 |
| 1-0-2 pozisyonlu ışıklandırılabilir kalıcı mandal buton | 3SU1002-2BL60-0AA0 | 209,00 | 1 |
| 1-0-2 pozisyonlu ışıklandırılabilir yay dönüslü mandal buton | 3SU1002-2BM60-0AA0 | 209,00 | 1 |



3SU1000-4BL11-0AA0

Kilitli Mandal Buton Kafaları

| | | | |
|---------------------------------------------|--------------------|--------|---|
| RONIS 0-1 pozisyonlu kilitli mandal buton | 3SU1000-4BF11-0AA0 | 508,00 | 1 |
| RONIS 1-0-2 pozisyonlu kilitli mandal buton | 3SU1000-4BL11-0AA0 | 553,00 | 1 |

*Tüm pozisyonlarda anahtar çıkartılabilir.

Sinyal Lambası Kafaları

| | | | |
|---------|--------------------|-------|---|
| Kırmızı | 3SU1001-6AA20-0AA0 | 83,00 | 1 |
| Sarı | 3SU1001-6AA30-0AA0 | 83,00 | 1 |
| Yeşil | 3SU1001-6AA40-0AA0 | 83,00 | 1 |
| Mavi | 3SU1001-6AA50-0AA0 | 83,00 | 1 |
| Beyaz | 3SU1001-6AA60-0AA0 | 83,00 | 1 |
| Renksiz | 3SU1001-6AA70-0AA0 | 83,00 | 1 |



3SU1001-6AA30-0AA0

4'lü Buton Kafaları

| | | | |
|----------------------------------------------|--------------------|--------|---|
| Plastik 4 konumlu buton kafası | 3SU1000-3FB11-0AA0 | 901,00 | 1 |
| Plastik 4 konumlu buton kafası (Ok işaretli) | 3SU1000-3FB11-0AU0 | 901,00 | 1 |



3SU1000-3FB11-0AA0

SIRIUS ACT buton ve sinyal ürünleri

Sirius ACT 22 mm parlak metal buton ve sinyal ürünleri

| Malzeme Cinsi | Sipariş No | Birim Fiyatı TL | Min. Sipariş Adedi |
|---------------|------------|-----------------|--------------------|
|---------------|------------|-----------------|--------------------|

SIRIUS ACT BUTON KAFALARI, 22mm, METAL, IP69K



3SU1050-0AA10-0AA0

Yay Dönüslü Buton Kafaları

| | | | |
|---------|--------------------|--------|---|
| Siyah | 3SU1050-0AB10-0AA0 | 131,00 | 1 |
| Kırmızı | 3SU1050-0AB20-0AA0 | 131,00 | 1 |
| Sarı | 3SU1050-0AB30-0AA0 | 131,00 | 1 |
| Yeşil | 3SU1050-0AB40-0AA0 | 131,00 | 1 |
| Mavi | 3SU1050-0AB50-0AA0 | 131,00 | 1 |
| Beyaz | 3SU1050-0AB60-0AA0 | 131,00 | 1 |
| Renksiz | 3SU1050-0AB70-0AA0 | 131,00 | 1 |



3SU1051-0AA50-0AA0

Işıklandırılabilir Yay Dönüslü Buton Kafaları

| | | | |
|---------|--------------------|--------|---|
| Kırmızı | 3SU1051-0AB20-0AA0 | 157,00 | 1 |
| Sarı | 3SU1051-0AB30-0AA0 | 157,00 | 1 |
| Yeşil | 3SU1051-0AB40-0AA0 | 157,00 | 1 |
| Mavi | 3SU1051-0AB50-0AA0 | 157,00 | 1 |
| Beyaz | 3SU1051-0AB60-0AA0 | 157,00 | 1 |
| Renksiz | 3SU1051-0AB70-0AA0 | 157,00 | 1 |



3SU1052-2BL60-0AA0

Mandal Buton Kafaları

| | | | |
|--------------------------------------------------------------|--------------------|--------|---|
| 0-1 pozisyonlu ışıklandırılabilir kalıcı mandal buton | 3SU1052-2BF60-0AA0 | 235,00 | 1 |
| 1-0-2 pozisyonlu ışıklandırılabilir kalıcı mandal buton | 3SU1052-2BL60-0AA0 | 235,00 | 1 |
| 1-0-2 pozisyonlu ışıklandırılabilir yay dönüslü mandal buton | 3SU1052-2BM60-0AA0 | 235,00 | 1 |



3SU1051-0AA50-0AA0

Kilitli Mandal Buton Kafaları

| | | | |
|---------------------------------------------|--------------------|--------|---|
| RONIS 0-1 pozisyonlu kilitli mandal buton | 3SU1050-4BF11-0AA0 | 556,00 | 1 |
| RONIS 1-0-2 pozisyonlu kilitli mandal buton | 3SU1050-4BL11-0AA0 | 588,00 | 1 |

*Tüm pozisyonlarda anahtar çıkartılabilir.

Sinyal Lambası Kafaları



3SU1051-6AA30-0AA0

| | | | |
|---------|--------------------|-------|---|
| Kırmızı | 3SU1051-6AA20-0AA0 | 96,00 | 1 |
| Sarı | 3SU1051-6AA30-0AA0 | 96,00 | 1 |
| Yeşil | 3SU1051-6AA40-0AA0 | 96,00 | 1 |
| Mavi | 3SU1051-6AA50-0AA0 | 96,00 | 1 |
| Beyaz | 3SU1051-6AA60-0AA0 | 96,00 | 1 |
| Renksiz | 3SU1051-6AA70-0AA0 | 96,00 | 1 |

SIRIUS ACT buton ve sinyal ürünleri

Sirius ACT profinet haberleşmeli buton ve sinyal ürünleri

| Malzeme Cinsi | Sipariş No | Birim Fiyatı TL | Min. Sipariş Adedi |
|---------------|------------|-----------------|--------------------|
|---------------|------------|-----------------|--------------------|

SIRIUS ACT PROFİNET HABERLEŞMELİ BUTON ve SİNYAL ÜRÜNLERİ

Sirius ACT Profinet Ana Modülleri

| | | | |
|------------------------------------------------|--------------------|----------|---|
| Sirius ACT Profinet Ana Modül | 3SU1400-1LK10-1AA1 | 4,793,00 | 1 |
| Sirius ACT Safety Özellikli Profinet Ana Modül | 3SU1400-1LL10-1BA1 | 7.633,00 | 1 |
| Sirius ACT Profinet Ana Modül 4DI/IDQ | 3SU1400-1LK10-1BA1 | 6.225,00 | 1 |

Sirius ACT Kontaktlı Terminal Modülleri

| | | | |
|------------------------------------------------|--------------------|--------|---|
| LED Özelliği Olmayan Kontaktlı Terminal Modülü | 3SU1400-1MA10-1BA1 | 705,00 | 1 |
| Kırmızı LED'li Kontaktlı Terminal Modülü | 3SU1401-1MC20-1CA1 | 756,00 | 1 |
| Sarı LED'li Kontaktlı Terminal Modülü | 3SU1401-1MC30-1CA1 | 756,00 | 1 |
| Yeşil LED'li Kontaktlı Terminal Modülü | 3SU1401-1MC40-1CA1 | 756,00 | 1 |
| Mavi LED'li Kontaktlı Terminal Modülü | 3SU1401-1MC50-1CA1 | 756,00 | 1 |
| Beyaz LED'li Kontaktlı Terminal Modülü | 3SU1401-1MC60-1CA1 | 756,00 | 1 |
| Kehribar LED'li Kontaktlı Terminal Modülü | 3SU1401-1MC00-1CA1 | 756,00 | 1 |



3SU1400-1LK10-1AA1

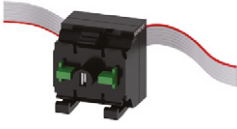

3SU1401-1MC20-1CA1



SIRIUS ACT buton ve sinyal ürünleri

Sirius ACT profinet haberleşmeli buton ve sinyal ürünleri

| Malzeme Cinsi | Sipariş No | Birim Fiyatı TL | Min. Sipariş Adedi |
|---------------|------------|-----------------|--------------------|
|---------------|------------|-----------------|--------------------|

SIRIUS ACT PROFİNET HABERLEŞMELİ BUTON ve SİNYAL ÜRÜNLERİ

Sirius ACT LED'li Terminal Modülleri



3SU1401-1MC20-1CA1

| | | | |
|---------------------------------|--------------------|--------|---|
| Kırmızı LED'li Terminal Modülü | 3SU1401-1ME20-1DA1 | 708,00 | 1 |
| Sarı LED'li Terminal Modülü | 3SU1401-1ME30-1DA1 | 708,00 | 1 |
| Yeşil LED'li Terminal Modülü | 3SU1401-1ME40-1DA1 | 708,00 | 1 |
| Mavi LED'li Terminal Modülü | 3SU1401-1ME50-1DA1 | 708,00 | 1 |
| Beyaz LED'li Terminal Modülü | 3SU1401-1ME60-1DA1 | 708,00 | 1 |
| Kehribar LED'li Terminal Modülü | 3SU1401-1ME00-1DA1 | 708,00 | 1 |

Sirius ACT LED Modülleri



3SU1401-1ME60-1DA1

| | | | |
|---------------------|--------------------|--------|---|
| Kırmızı LED Modülü | 3SU1401-3BA20-5AA0 | 348,00 | 1 |
| Sarı LED Modülü | 3SU1401-3BA30-5AA0 | 348,00 | 1 |
| Yeşil LED Modülü | 3SU1401-3BA40-5AA0 | 348,00 | 1 |
| Mavi LED Modülü | 3SU1401-3BA50-5AA0 | 348,00 | 1 |
| Beyaz LED Modülü | 3SU1401-3BA60-5AA0 | 348,00 | 1 |
| Kehribar LED Modülü | 3SU1401-3BA00-5AA0 | 348,00 | 1 |

Sirius ACT Profinet Kabloları

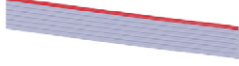

3SU1900-0KQ80-0AA0

| | | | |
|---------------------|--------------------|--------|---|
| 5 metre Flat Kablo | 3SU1900-0KQ80-0AA0 | 205,00 | 1 |
| 10 metre Flat Kablo | 3SU1900-0KP80-0AA0 | 392,00 | 1 |

Sirius ACT Profinet Hafıza Modülü

| | | | |
|---------------|---------------|--------|---|
| Hafıza Modülü | 3RK3931-0AA00 | 773,00 | 1 |
|---------------|---------------|--------|---|



Yeni

3SB6 buton ve sinyal lambaları

IP65 koruma sınıfına sahip, ekonomik ürün portföyü.
siemens.com.tr

SIEMENS

3SB6 buton ve sinyal ürünleri

3SB6 22 mm plastik buton ve sinyal ürünleri

| Malzeme Cinsi | Sipariş No | Birim Fiyatı TL | Min. Sipariş Adedi |
|---------------|------------|-----------------|--------------------|
|---------------|------------|-----------------|--------------------|

3SB6 BUTON VE SİNYAL ÜRÜNLERİ, 22 mm, PLASTİK , IP65

Komple Yay Dönüslü Butonlar



3SB610-0AB30-1BA0

| | | | | |
|---------|-----|--------------------|--------|----|
| Siyah | 1NO | 3SB6110-0AB10-1BA0 | 170,00 | 10 |
| Siyah | 1NC | 3SB6110-0AB10-1CA0 | 170,00 | 10 |
| Kırmızı | 1NC | 3SB6110-0AB20-1CA0 | 170,00 | 10 |
| Sarı | 1NO | 3SB6110-0AB30-1BA0 | 170,00 | 10 |
| Yeşil | 1NO | 3SB6110-0AB40-1BA0 | 170,00 | 10 |
| Mavi | 1NO | 3SB6110-0AB50-1BA0 | 170,00 | 10 |
| Beyaz | 1NO | 3SB6110-0AB60-1BA0 | 170,00 | 10 |

Komple Işıklı Yay Dönüslü LED'li Butonlar



3SB610-0AB30-1BA0

| | | | | |
|---------|---------------|--------------------|--------|----|
| Kırmızı | 24 AC/DC 1 NC | 3SB6113-0DB20-1CA0 | 289,00 | 10 |
| Sarı | 24 AC/DC 1 NO | 3SB6113-0DB30-1BA0 | 289,00 | 10 |
| Yeşil | 24 AC/DC 1 NO | 3SB6113-0DB40-1BA0 | 289,00 | 10 |
| Mavi | 24 AC/DC 1 NO | 3SB6113-0DB50-1BA0 | 289,00 | 10 |
| Beyaz | 24 AC/DC 1 NO | 3SB6113-0DB60-1BA0 | 289,00 | 10 |

| | | | | |
|---------|-----------------|--------------------|--------|----|
| Kırmızı | 110 V AC/DC 1NC | 3SB6115-0DB20-1CA0 | 373,00 | 10 |
| Sarı | 110 V AC/DC 1NO | 3SB6115-0DB30-1BA0 | 373,00 | 10 |
| Yeşil | 110 V AC/DC 1NO | 3SB6115-0DB40-1BA0 | 373,00 | 10 |
| Mavi | 110 V AC/DC 1NO | 3SB6115-0DB50-1BA0 | 373,00 | 10 |
| Beyaz | 110 V AC/DC 1NO | 3SB6115-0DB60-1BA0 | 373,00 | 10 |

| | | | | |
|---------|------------|--------------------|--------|----|
| Kırmızı | 230 AC 1NC | 3SB6116-0DB20-1CA0 | 373,00 | 10 |
| Sarı | 230 AC 1NO | 3SB6116-0DB30-1BA0 | 373,00 | 10 |
| Yeşil | 230 AC 1NO | 3SB6116-0DB40-1BA0 | 373,00 | 10 |
| Mavi | 230 AC 1NO | 3SB6116-0DB50-1BA0 | 373,00 | 10 |
| Beyaz | 230 AC 1NO | 3SB6116-0DB60-1BA0 | 373,00 | 10 |

Komple İkiz Butonlar



3SB610-0AB30-1BA0

| | | | |
|---------------------------------|--------------------|--------|----|
| Kırmızı-yeşil ikiz buton 1NO/NC | 3SB6110-3AA24-1MK0 | 431,00 | 10 |
|---------------------------------|--------------------|--------|----|

Komple Acil Stop Mantar Butonlar Ø 40 mm



3SB610-0AB30-1BA0

| | | | |
|-------------------------|--------------------|--------|----|
| Çevir-Kur 1NC Acil stop | 3SB6110-1HB20-1CA0 | 326,00 | 10 |
| Çek-Kur 1NC Acil stop | 3SB6110-1HA20-1CA0 | 326,00 | 10 |
| Anahtarlı 1NC Acil stop | 3SB6110-1HD20-1CA0 | 564,00 | 10 |

Komple Mandal Butonlar Kalıcı 0-1



3SB610-0AB30-1BA0

| | | | |
|----------------------------------------------|--------------------|--------|----|
| 0/1 Pozisyonlu kalıcı mandal buton 1NO | 3SB6110-2AA10-1BA0 | 228,00 | 10 |
| 1/0/2 Pozisyonlu kalıcı mandal buton 1NO,1NO | 3SB6110-2AL10-1NA0 | 289,00 | 10 |

Komple Kilitli Mandal Butonlar Kalıcı 0-1 *

| | | | |
|----------------------------------------------|--------------------|--------|----|
| 0/1 Pozisyonlu kalıcı mandal buton 1NO | 3SB6110-4AA11-1BA0 | 431,00 | 10 |
| 1/0/2 Pozisyonlu kalıcı mandal buton 1NO,1NO | 3SB6110-4AL11-1NA0 | 564,00 | 10 |

*Tüm pozisyonlarda anatar çıkartılabilir.

3SB6 buton ve sinyal ürünleri

3SB6 22 mm metal buton ve sinyal ürünleri

| Malzeme Cinsi | Sipariş No | Birim Fiyatı TL | Min. Sipariş Adedi |
|---------------|------------|-----------------|--------------------|
|---------------|------------|-----------------|--------------------|

3SB6 BUTON VE SİNYAL ÜRÜNLERİ, 22 mm, METAL, IP65



3SB6160-0AB30-1BA0

Komple Yay Dönüslü Butonlar

| | | | | |
|---------|-----|--------------------|--------|----|
| Siyah | 1NO | 3SB6160-0AB10-1BA0 | 194,00 | 10 |
| Siyah | 1NC | 3SB6160-0AB10-1CA0 | 194,00 | 10 |
| Kırmızı | 1NC | 3SB6160-0AB20-1CA0 | 194,00 | 10 |
| Sarı | 1NO | 3SB6160-0AB30-1BA0 | 194,00 | 10 |
| Yeşil | 1NO | 3SB6160-0AB40-1BA0 | 194,00 | 10 |
| Mavi | 1NO | 3SB6160-0AB50-1BA0 | 194,00 | 10 |
| Beyaz | 1NO | 3SB6160-0AB60-1BA0 | 194,00 | 10 |



3SB6163-0DB50-1BA0

Komple Işıklı Yay Dönüslü LED'li Butonlar

| | | | | |
|---------|---------------|--------------------|--------|----|
| Kırmızı | 24 AC/DC 1 NC | 3SB6163-0DB20-1CA0 | 314,00 | 10 |
| Sarı | 24 AC/DC 1 NO | 3SB6163-0DB30-1BA0 | 314,00 | 10 |
| Yeşil | 24 AC/DC 1 NO | 3SB6163-0DB40-1BA0 | 314,00 | 10 |
| Mavi | 24 AC/DC 1 NO | 3SB6163-0DB50-1BA0 | 314,00 | 10 |
| Beyaz | 24 AC/DC 1 NO | 3SB6163-0DB60-1BA0 | 314,00 | 10 |

| | | | | |
|---------|-----------------|--------------------|--------|----|
| Kırmızı | 110 V AC/DC 1NC | 3SB6165-0DB20-1CA0 | 421,00 | 10 |
| Sarı | 110 V AC/DC 1NO | 3SB6165-0DB30-1BA0 | 421,00 | 10 |
| Yeşil | 110 V AC/DC 1NO | 3SB6165-0DB40-1BA0 | 421,00 | 10 |
| Mavi | 110 V AC/DC 1NO | 3SB6165-0DB50-1BA0 | 421,00 | 10 |
| Beyaz | 110 V AC/DC 1NO | 3SB6165-0DB60-1BA0 | 421,00 | 10 |

| | | | | |
|---------|------------|--------------------|--------|----|
| Kırmızı | 230 AC 1NC | 3SB6166-0DB20-1CA0 | 421,00 | 10 |
| Sarı | 230 AC 1NO | 3SB6166-0DB30-1BA0 | 421,00 | 10 |
| Yeşil | 230 AC 1NO | 3SB6166-0DB40-1BA0 | 421,00 | 10 |
| Mavi | 230 AC 1NO | 3SB6166-0DB50-1BA0 | 421,00 | 10 |
| Beyaz | 230 AC 1NO | 3SB6166-0DB60-1BA0 | 421,00 | 10 |



3SB6160-3AA24-1MK0

Komple İkiz Butonlar

| | | | |
|---------------------------------|--------------------|--------|----|
| Kırmızı-yeşil ikiz buton 1NO/NC | 3SB6160-3AA24-1MK0 | 479,00 | 10 |
|---------------------------------|--------------------|--------|----|



3SB6110-1HD20-1CA0

Komple Acil Stop Mantar Butonlar Ø 40 mm

| | | | |
|-------------------------|--------------------|--------|----|
| Çek-Kur 1NC Acil stop | 3SB6160-1HA20-1CA0 | 384,00 | 10 |
| Çevir-Kur 1NC Acil stop | 3SB6160-1HB20-1CA0 | 384,00 | 10 |
| Anahtarlı 1NC Acil stop | 3SB6160-1HD20-1CA0 | 624,00 | 10 |

Komple Mandal Butonlar Kalıcı 0-1

| | | | |
|----------------------------------------------|--------------------|--------|----|
| 0/1 Pozisyonlu kalıcı mandal buton 1NO | 3SB6160-2AA10-1BA0 | 278,00 | 10 |
| 1/0/2 Pozisyonlu kalıcı mandal buton 1NO,1NO | 3SB6160-2AL10-1NA0 | 314,00 | 10 |



3SB6160-4AL11-1NA0

Komple Kilitli Mandal Butonlar Kalıcı 0-1*

| | | | |
|------------------------------------------------------|--------------------|--------|----|
| 0/1 Pozisyonlu kalıcı kilitli mandal buton 1NO | 3SB6160-4AA11-1BA0 | 479,00 | 10 |
| 1/0/2 Pozisyonlu kalıcı kilitli mandal buton 1NO,1NO | 3SB6160-4AL11-1NA0 | 624,00 | 10 |

*Tüm pozisyonlarda anatar çıkartılabilir.

3SB6 buton ve sinyal ürünleri

3SB6 22 mm monoblok buton ve sinyal ürünleri

| Malzeme Cinsi | Sipariş No | Birim Fiyatı TL | Min. Sipariş Adedi |
|---------------|------------|-----------------|--------------------|
|---------------|------------|-----------------|--------------------|

3SB6 BUTON VE SİNYAL ÜRÜNLERİ, 22 mm, MONOBLOK , IP65

Komple Yay Dönümlü Butonlar



3SB6210-0AB40-1BA0

| | | | | |
|---------|-----|--------------------|--------|----|
| Siyah | 1NO | 3SB6210-0AB10-1BA0 | 133,00 | 10 |
| Siyah | 1NC | 3SB6210-0AB10-1CA0 | 133,00 | 10 |
| Kırmızı | 1NC | 3SB6210-0AB20-1CA0 | 133,00 | 10 |
| Sarı | 1NO | 3SB6210-0AB30-1BA0 | 133,00 | 10 |
| Yeşil | 1NO | 3SB6210-0AB40-1BA0 | 133,00 | 10 |
| Mavi | 1NO | 3SB6210-0AB50-1BA0 | 133,00 | 10 |
| Beyaz | 1NO | 3SB6210-0AB60-1BA0 | 133,00 | 10 |

Monoblok Sinyal Lambaları



3SB6213-6AA20-1AA0

| | | | | |
|---------|----------|--------------------|--------|----|
| Kırmızı | 24 AC/DC | 3SB6213-6AA20-1AA0 | 145,00 | 10 |
| Sarı | 24 AC/DC | 3SB6213-6AA30-1AA0 | 145,00 | 10 |
| Yeşil | 24 AC/DC | 3SB6213-6AA40-1AA0 | 145,00 | 10 |
| Mavi | 24 AC/DC | 3SB6213-6AA50-1AA0 | 145,00 | 10 |
| Beyaz | 24 AC/DC | 3SB6213-6AA60-1AA0 | 145,00 | 10 |

| | | | | |
|---------|-------------|--------------------|--------|----|
| Kırmızı | 110 V AC/DC | 3SB6215-6AA20-1AA0 | 206,00 | 10 |
| Sarı | 110 V AC/DC | 3SB6215-6AA30-1AA0 | 206,00 | 10 |
| Yeşil | 110 V AC/DC | 3SB6215-6AA40-1AA0 | 206,00 | 10 |
| Mavi | 110 V AC/DC | 3SB6215-6AA50-1AA0 | 206,00 | 10 |
| Beyaz | 110 V AC/DC | 3SB6215-6AA60-1AA0 | 206,00 | 10 |

| | | | | |
|---------|--------|--------------------|--------|----|
| Kırmızı | 230 AC | 3SB6216-6AA20-1AA0 | 206,00 | 10 |
| Sarı | 230 AC | 3SB6216-6AA30-1AA0 | 206,00 | 10 |
| Yeşil | 230 AC | 3SB6216-6AA40-1AA0 | 206,00 | 10 |
| Mavi | 230 AC | 3SB6216-6AA50-1AA0 | 206,00 | 10 |
| Beyaz | 230 AC | 3SB6216-6AA60-1AA0 | 206,00 | 10 |

Kontakt Bloğu

| | | | |
|-------------|--------------------|-------|----|
| 1NO Kontakt | 3SB6400-1AA10-1BA0 | 75,00 | 10 |
| 1NC Kontakt | 3SB6400-1AA10-1CA0 | 75,00 | 10 |

Led Bloklar



3SB6400-1AA10-1BA0

| | | | | |
|---------|----------|--------------------|--------|----|
| Kırmızı | 24 AC/DC | 3SB6403-1BA20-1AA0 | 111,00 | 10 |
| Sarı | 24 AC/DC | 3SB6403-1BA30-1AA0 | 111,00 | 10 |
| Yeşil | 24 AC/DC | 3SB6403-1BA40-1AA0 | 111,00 | 10 |
| Mavi | 24 AC/DC | 3SB6403-1BA50-1AA0 | 111,00 | 10 |
| Beyaz | 24 AC/DC | 3SB6403-1BA60-1AA0 | 111,00 | 10 |

| | | | | |
|---------|-------------|--------------------|--------|----|
| Kırmızı | 110 V AC/DC | 3SB6405-1BA20-1AA0 | 181,00 | 10 |
| Sarı | 110 V AC/DC | 3SB6405-1BA30-1AA0 | 181,00 | 10 |
| Yeşil | 110 V AC/DC | 3SB6405-1BA40-1AA0 | 181,00 | 10 |
| Mavi | 110 V AC/DC | 3SB6405-1BA50-1AA0 | 181,00 | 10 |
| Beyaz | 110 V AC/DC | 3SB6405-1BA60-1AA0 | 181,00 | 10 |

| | | | | |
|---------|--------|--------------------|--------|----|
| Kırmızı | 230 AC | 3SB6406-1BA20-1AA0 | 181,00 | 10 |
| Sarı | 230 AC | 3SB6406-1BA30-1AA0 | 181,00 | 10 |
| Yeşil | 230 AC | 3SB6406-1BA40-1AA0 | 181,00 | 10 |
| Mavi | 230 AC | 3SB6406-1BA50-1AA0 | 181,00 | 10 |
| Beyaz | 230 AC | 3SB6406-1BA60-1AA0 | 181,00 | 10 |

3SB2 serisi buton ve sinyal ürünleri

3SB2 16 mm plastik buton ve sinyal ürünleri

| Malzeme Cinsi | Anma Akımı (A) | Sipariş No | Birim Fiyatı TL | Min. Sipariş Adedi |
|---------------|----------------|------------|-----------------|--------------------|
|---------------|----------------|------------|-----------------|--------------------|

3SB2 Plastik Seri Ø 16 mm - Program

Komple Start-Stop Butonları

| | | | | | |
|---------------|-----|----|---------------|--------|---|
| Siyah Buton | 1NO | 10 | 3SB2203-0AB01 | 409,00 | 1 |
| Siyah Buton | 1NC | 10 | 3SB2202-0AB01 | 409,00 | 1 |
| Kırmızı Buton | 1NC | 10 | 3SB2203-0AC01 | 409,00 | 1 |
| Yeşil Buton | 1NO | 10 | 3SB2202-0AE01 | 409,00 | 1 |



3SB2203-0AC01

Komple Işıklı Butonlar Duy ve 24V Ampul Dahil

| | | | | | |
|---------------|-----|----|---------------|--------|---|
| Kırmızı Buton | 1NC | 10 | 3SB2227-0AC01 | 620,00 | 1 |
| Sarı Buton | 1NO | 10 | 3SB2226-0AD01 | 620,00 | 1 |
| Yeşil Buton | 1NO | 10 | 3SB2226-0AE01 | 620,00 | 1 |



3SB2224-6BE06

Komple Mandal Butonlar Kalıcı 0-1

| | | | | | |
|-------------|-----|----|---------------|--------|---|
| Siyah Buton | 1NO | 10 | 3SB2202-2AB01 | 657,00 | 1 |
|-------------|-----|----|---------------|--------|---|

Komple Mandal Butonlar Kalıcı 1-0-2

| | | | | | |
|-------|---------|----|---------------|--------|---|
| Siyah | 1NO+1NO | 10 | 3SB2210-2DB01 | 725,00 | 1 |
|-------|---------|----|---------------|--------|---|

Komple Mandal Butonlar Yaylı 1-0-2

| | | | | | |
|-------|---------|----|---------------|--------|---|
| Siyah | 1NO+1NO | 10 | 3SB2210-2EB01 | 725,00 | 1 |
|-------|---------|----|---------------|--------|---|

Mantar Buton

| | | | | | |
|----------------------------------|--|----|---------------|--------|---|
| Kırmızı kalıcı 1NC | | 10 | 3SB2203-1AC01 | 609,00 | 1 |
| Sarı "NOT-AUS" taban plakası ile | | | | | |



3SB2224-6BE06

Komple Sinyal Lambaları Duy ve 24 V Ampul Dahil

| | | | | | |
|---------|--|--|---------------|--------|---|
| Kırmızı | | | 3SB2224-6BC06 | 340,00 | 1 |
| Sarı | | | 3SB2224-6BD06 | 340,00 | 1 |
| Yeşil | | | 3SB2224-6BE06 | 340,00 | 1 |
| Beyaz | | | 3SB2224-6BG06 | 340,00 | 1 |

Aksesuarlar

| | | | | | |
|---------------------|-----------------|--|-------------|--------|---|
| Kontakt Bloğu | 1NO | | 3SB2404-0B | 129,00 | 1 |
| Kontakt Bloğu | 1NC | | 3SB2404-0C | 129,00 | 1 |
| Sinyal lambası duyu | 24V Ampul Dahil | | 3SB2304-2H | 137,00 | 1 |
| Etiket Tutucu | | | 3SB2902-0AB | 36,00 | 1 |



3SB2404-0B

SIRIUS ACT buton ve sinyal ürünleri

Çift el konsollar ve ayak pedalları

| Malzeme Cinsi | Sipariş No | Birim Fiyatı TL | Min. Sipariş Adedi |
|---------------|------------|-----------------|--------------------|
|---------------|------------|-----------------|--------------------|



3SU1853-3NB00-1AA1



3SU1950-0HN10-0AA0

SIRIUS 3SU1 Çift El Konsolları ve Aksesuarı

Çift-El konsol, Plastik (Butonlar dahil)
Çift-El konsol, Metal (Butonlar dahil)
Çift-El konsol, Metal
(Butonlar dahil, ek buton montajı için hazır 4xdelik)
Çift-El konsol ayağı

| | | |
|--------------------|-----------|---|
| 3SU1803-3NB00-1AE1 | 6.438,00 | 1 |
| 3SU1853-3NB00-1AA1 | 12.050,00 | 1 |
| 3SU1853-3NB00-1AD1 | 12,646,00 | 1 |
| 3SU1950-0HN10-0AA0 | 17.373,00 | 1 |

SIRIUS 3SE2 Ayak Pedalları

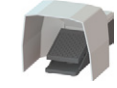

3SE2 903-1AA20

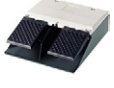

3SE2 932-1AB20



3SE2 903-1AA20



3SE2 924-3AA20

Korumasız, Tekli Ayak Pedalı (1NO + 1NC)
Korumasız, Tekli Ayak Pedalı (2NO + 2NC)
Metal Korumalı, Tekli Ayak Pedalı (1NO + 1NC)
Metal Korumalı, Tekli Ayak Pedalı (2NO + 2NC)
Korumasız, İkilili Ayak Pedalı (1NO + 1NC)
Korumasız, İkilili Ayak Pedalı (2NO + 2NC)
Metal Korumalı, Tekli Ayak Pedalı (2NO + 2NC)
Metal Korumalı Tekli, 13850'ye Uygun Ayak Pedalı (2NO+2NC)

| | | |
|---------------|----------|---|
| 3SE2902-0AB20 | 2.202,00 | 1 |
| 3SE2903-1AB20 | 2.291,00 | 1 |
| 3SE2902-0AA20 | 3.235,00 | 1 |
| 3SE2903-1AA20 | 3.380,00 | 1 |
| 3SE2932-0AB20 | 3.633,00 | 1 |
| 3SE2932-1AB20 | 3.888,00 | 1 |
| 3SE2932-1AA20 | 5.521,00 | 1 |
| 3SE2924-3AA20 | 5.593,00 | 1 |

SIRIUS emniyet röleleri

3SK1 emniyet röleleri



3SK1111-1AB30



3SK1121-1AB40



3SK1211-1BB40



3SK1220-1AB40



3ZY1212-2BA00



3ZY1212-1BA00

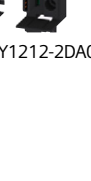

3ZY1212-2DA00

| Açıklama | Besleme Gerilimi | Ayarlanabilir Zaman Gecikmesi (sn) | Reset Start | Çıkış | | Sipariş No | Birim Fiyatı TL |
|----------|------------------|------------------------------------|-------------|-----------|----------|------------|-----------------|
| | | | | Emniyetli | Standart | | |

SIRIUS 3SK1 Standart Emniyet Röleleri

Acil Durdurma, Mekanik Emniyet Şalteri, Manyetik Emniyet Şalteri, Işık Perdesi veya Alan Tarayıcı İzleme

| | | | | | | | |
|------------------|------------|---|-------|-----|-----|---------------|----------|
| Cat 4/Sil 3/Pl e | 24 V AC/DC | - | O / D | 3NO | 1NC | 3SK1111-2AB30 | 3.788,00 |
| Cat 4/Sil 3/Pl e | 24V DC | - | O / D | 2TR | 1TR | 3SK1112-2BB40 | 3.011,00 |

Acil Durdurma, Mekanik Emniyet Şalteri veya Manyetik Emniyet Şalteri İzleme

| | | | | | | | |
|------------------|----------------|---|-------|-----|-----|---------------|----------|
| Cat 4/Sil 3/Pl e | 110-240V AC/DC | - | O / D | 3NO | 1NC | 3SK1111-2AW20 | 4.037,00 |
|------------------|----------------|---|-------|-----|-----|---------------|----------|

SIRIUS 3SK1 Advanced Emniyet Röleleri

Çift-El, Acil Durdurma, Mekanik Emniyet Şalteri, Manyetik Emniyet Şalteri, Işık Perdesi veya Alan Tarayıcı İzleme

| | | | | | | | |
|------------------|--------|---------|-------|------------|-----|---------------|----------|
| Cat 4/Sil 3/Pl e | 24V DC | - | O / D | 3NO | 1NC | 3SK1121-2AB40 | 5.132,00 |
| Cat 4/Sil 3/Pl e | 24V DC | - | O / D | 3TR | 1TR | 3SK1122-2AB40 | 3.611,00 |
| Cat 4/Sil 3/Pl e | 24V DC | - | O / D | 1TR | - | 3SK1120-2AB40 | 3.079,00 |
| Cat 4/Sil 3/Pl e | 24V DC | 0,05..3 | O / D | 2NO-2NO(t) | - | 3SK1121-2CB41 | 6.441,00 |
| Cat 4/Sil 3/Pl e | 24V DC | 0,5..30 | O / D | 2NO-2NO(t) | - | 3SK1121-2CB42 | 6.441,00 |
| Cat 4/Sil 3/Pl e | 24V DC | 5..300 | O / D | 2NO-2NO(t) | - | 3SK1121-2CB44 | 6.441,00 |
| Cat 4/Sil 3/Pl e | 24V DC | 0,05..3 | O / D | 2TR-2TR(t) | - | 3SK1122-2CB41 | 3.857,00 |
| Cat 4/Sil 3/Pl e | 24V DC | 0,5..30 | O / D | 2TR-2TR(t) | - | 3SK1122-2CB42 | 3.857,00 |
| Cat 4/Sil 3/Pl e | 24V DC | 5..300 | O / D | 2TR-2TR(t) | - | 3SK1122-2CB44 | 3.857,00 |

SIRIUS 3RM1 Opsiyonel Aksesuarlar

| | | | | | | | |
|------------------|----------------|---|---|-----|-----|---------------|----------|
| Cat 4/Sil 3/Pl e | 24V DC | - | - | 4NO | 1NC | 3SK1211-2BB40 | 3.502,00 |
| Cat 4/Sil 3/Pl e | 110-240V AC/DC | - | - | 4NO | 1NC | 3SK1211-2BW20 | 3.502,00 |

SIRIUS 3RM1 Opsiyonel Aksesuarlar

| | | | | | | | |
|--------------------------------------|---|---|---|---|---|---------------|----------|
| 2 X 1 Kanal ya da 1 x 2 Kanal İzleme | - | - | - | - | - | 3SK1220-2AB40 | 2.905,00 |
|--------------------------------------|---|---|---|---|---|---------------|----------|

SIRIUS 3RM1 Opsiyonel Aksesuarlar

| | | | | | | | |
|-----------------------------------------------|---|---|---|---|---|---------------|----------|
| Güç kaynağı | - | - | - | - | - | 3SK1230-2AW20 | 2.409,00 |
| Cihaz konnektörü, type 1, 17,5 mm | - | - | - | - | - | 3ZY1212-1BA00 | 370,00 |
| Cihaz konnektörü, type 1, 17,5 mm | - | - | - | - | - | 3ZY1212-2BA00 | 370,00 |
| Cihaz sonlandırma konnektörü, type 1, 22,5 mm | - | - | - | - | - | 3ZY1212-2DA00 | 404,00 |

NOT: O/D Otomatik ve denetlenen Reset-Start'ı ifade eder.

NOT: Ürün detaylı kullanım kılavuzunu support.industry.siemens.com sitesinde arama kısmına 67585885 yazarak indirebilirsiniz.

NOT: O/D Otomatik veya denetlenen Reset-Start'ı ifade eder.

NOT: Ürün detaylı kullanım kılavuzunu support.industry.siemens.com sitesinde arama kısmına 67585885 yazarak indirebilirsiniz.

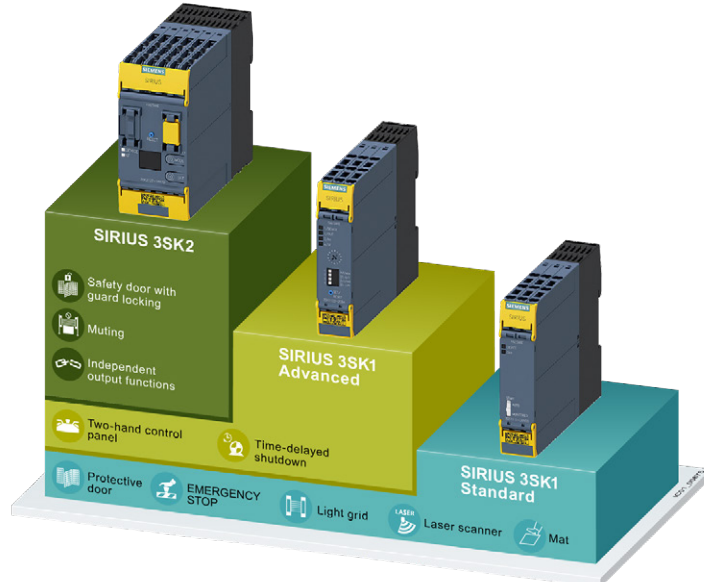

SIRIUS emniyet röleleri

3SK2 emniyet röleleri

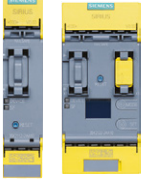

3SK2 Ana Modül

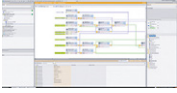

3SK2 Yazılım

| Malzeme Cinsi | Sipariş No | Birim Fiyatı TL/Adet |
|---------------|------------|----------------------|
|---------------|------------|----------------------|

SIRIUS 3SK2 Parametrelendirilebilir emniyet röleleri

| | | |
|---------------------------------------------------------------------------------------------------------------|-----------------|-----------|
| 3SK2 Parametrelendirilebilir Emniyet Rölesi 22.5 mm 10 emniyetli giriş, 2 Emniyetli Çıkış, 1 Sinyal Çıkışı | 3SK2112-2AA10 | 7.975,00 |
| 3SK2 Parametrelendirilebilir Emniyet Rölesi 45 mm 20 emniyetli giriş, 4 Emniyetli Çıkış, 2 Sinyal Çıkışı | 3SK2122-2AA10 | 11.745,00 |
| 3SK2 PROFINET Haberleşme Modülü* | 3SK2511-2FA10 | 7.221,00 |
| 0.025 m Yassı Bağlantı Kablosu (Profinet modülü bağlantısı için gereklidir) | 3UF7930-0AA00-0 | 277,00 |

SIRIUS 3SK2 başlangıç paketi, yazılım ve programlama kablosu

| | | |
|--------------------------------------------------------------------------------------------------------------------------------------------------------------------------|--------------------|-----------|
| SIRIUS 3SK2 Başlangıç Paketi (3SK2 Parametrelendirilebilir Emniyet Rölesi 22,5mm ve USB Programlama Kablosu. İndirilebilir Safety ES V17 Basic Yazılımı) | 3SK2941-2AA11 | 9.353,00 |
| SIRIUS 3SK2 PROFINET Başlangıç Paketi (3SK2 Parametrelendirilebilir Emniyet Rölesi 45 mm, PROFINET haberleşme modülü, RJ45 kablo ve Safety ES V17 Professional Yazılımı) | 3SK2942-2AA11 | 21.460,00 |
| SIRIUS Safety ES V17 (TIA Portal) Professional Lisans (Yazılım DVD'si ve lisans anahtarı USB içerisinde)* | 3ZS1326-2CC10-0YA5 | 8.570,00 |
| SIRIUS Safety ES V17 (TIA Portal) Professional Lisans (Download edilebilir lisans anahtarı)* | 3ZS1326-2CE10-0YB5 | 8.062,00 |
| SIRIUS Safety ES V1.0 'dan V17'ye Güncelleme Lisansı* | 3ZS1326-2CC10-0YE5 | 2.248,00 |
| PC Bağlantı Kablosu USB | 3UF7941-0AA00-0 | 2.944,00 |

* SIRIUS Safety ES V17 yazılımını aşağıdaki linkten indirebilir ve basic versiyonu ücretsiz kullanabilirsiniz.

[https://support.industry.siemens.com/cs/document/109793090/sirius-safety-es-v17-\(tia-portal\)?dti=0&lc=en-LY](https://support.industry.siemens.com/cs/document/109793090/sirius-safety-es-v17-(tia-portal)?dti=0&lc=en-LY)

SIRIUS 3SK2 bağlantı konnektörleri

| | | |
|--------------------------------------------------------------------------|---------------|--------|
| 22.5mm 3SK2 Parametrelendirilebilir Emniyet Rölesi Genişletme Konnektörü | 3ZY1212-2GA00 | 341,00 |
| 455 mm 3SK2 Parametrelendirilebilir Emniyet Rölesi Genişletme Konnektörü | 3ZY1212-4GA01 | 450,00 |

Advanced Modül Genişletme Örneği

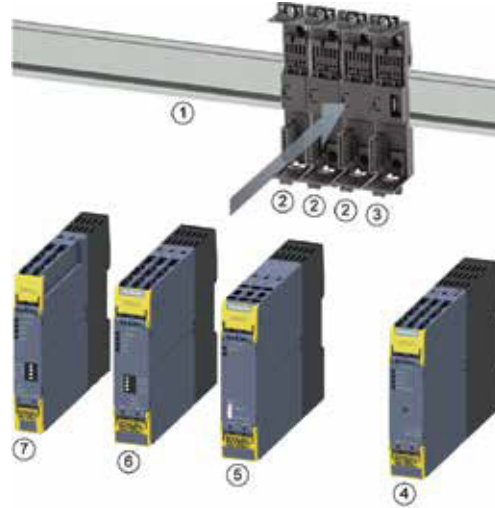

- ① Standart montaj rayı
- ② Cihaz konnektörü
- ③ Cihaz sonlandırma konnektörü
- ④ SIRIUS 3RM1 motor yolverici
- ⑤ SIRIUS 3SK1211 çıkış genişletme
- ⑥ SIRIUS 3SK112.- advanced emniyet rölesi
- ⑦ SIRIUS 3SK1220 giriş genişletme

NOT: 3TK28 serisi ürünlerden 3SK1 serisi ürünlere dönüşüm desteği için 444 0 747 numaralı çağrı merkezimizi arayabilirsiniz.



Aşağıdaki linkten indirebileceğiniz Sirius Safety Integrated Application Manual (SIAM) ile regülasyonlara uygun hazır örnek emniyet devrelerinden faydalanabilirsiniz. Örnek devrelerin kumanda şemalarını, hazır yapılmış örnek programlarını ve emniyet değerlendirme raporlarını ücretsiz olarak indirerek kullanabilirsiniz.

<https://support.industry.siemens.com/cs/document/81366718?caller=view&lc=en-WW>

SIRIUS emniyet şalterleri

SIRIUS 3SE5 menteşe ve mekanik emniyet şalterleri

| Açıklama | Kontak Sayısı | Gövde Tipi | Sipariş No | Birim Fiyatı TL |
|----------|---------------|------------|------------|-----------------|
|----------|---------------|------------|------------|-----------------|

SIRIUS Menteşe Emniyet Şalterleri



3SE5232-0LU22

3SE5232-0LU21

Gövde Geniřliđi 31 mm, Oyuk Milli

Operasyon Açısı 10 Derece, IP 65
Operasyon Açısı 10 Derece, IP 66/67

| | | | |
|-----------|---------|---------------|--------|
| 1NO / 2NC | PLASTİK | 3SE5232-0LU21 | 821,00 |
| 1NO / 2NC | METAL | 3SE5212-0LU21 | 986,00 |

Gövde Geniřliđi 31 mm, Standart Milli

Operasyon Açısı 10 Derece, IP 65
Operasyon Açısı 10 Derece, IP 66/67

| | | | |
|-----------|---------|---------------|--------|
| 1NO / 2NC | PLASTİK | 3SE5232-0LU22 | 821,00 |
| 1NO / 2NC | METAL | 3SE5212-0LU22 | 986,00 |



3SE5132-0LU22

3SE5132-0LU21

Gövde Geniřliđi 40 mm, Oyuk Milli

Operasyon Açısı 10 Derece, IP 66/67
Operasyon Açısı 10 Derece, IP 66/67

| | | | |
|-----------|---------|---------------|----------|
| 1NO / 2NC | PLASTİK | 3SE5132-0LU22 | 839,00 |
| 1NO / 2NC | METAL | 3SE5112-0LU22 | 1.191,00 |

Gövde Geniřliđi 40 mm, Standart Milli

Operasyon Açısı 10 Derece, IP 66/67
Operasyon Açısı 10 Derece, IP 66/67

| | | | |
|-----------|---------|---------------|----------|
| 1NO / 2NC | PLASTİK | 3SE5132-0LU21 | 839,00 |
| 1NO / 2NC | METAL | 3SE5112-0LU21 | 1.027,00 |

Entegre Menteřeli

Aleminyum Menteře, Operasyon Açısı 8 Derece, IP 65
Çelik Menteře, Operasyon Açısı 4 Derece, IP 65

| | | | |
|-----------|---------|---------------|----------|
| 1NO / 2NC | PLASTİK | 3SE2283-0GA53 | 3.675,00 |
| 1NO / 2NC | PLASTİK | 3SE2283-0GA44 | 5.489,00 |



3SE2283-0GA53

| Açıklama | LED | Gövde Tipi | Sipariş No | Birim Fiyatı TL |
|----------|-----|------------|------------|-----------------|
|----------|-----|------------|------------|-----------------|

SIRIUS 3SE5 Mekanik Emniyet Şalterleri

Gövde Geniřliđi 31 mm, 360° Döner Kafa, IP 65

Standart Tip
Standart Tip
Standart Tip
Standart Tip
2 LED'li Sarı / Yeřil
2 LED'li Sarı / Yeřil

| | | | | |
|---------|-------|---------|---------------|----------|
| 1NO-1NC | | PLASTİK | 3SE5232-0RV40 | 836,00 |
| 1NO-2NC | | PLASTİK | 3SE5232-0QV40 | 878,00 |
| 1NO-1NC | | METAL | 3SE5212-0RV40 | 986,00 |
| 1NO-2NC | | METAL | 3SE5212-0QV40 | 1.043,00 |
| 1NO-1NC | 24VDC | PLASTİK | 3SE5232-1RV40 | 1.191,00 |
| 1NO-1NC | 24VDC | METAL | 3SE5212-1RV40 | 1.349,00 |



3SE5232-1RV40

3SE5232-0QV40

Gövde Geniřliđi 40 mm, 360° Döner Kafa, IP 66/67

Standart Tip
Standart Tip
2 LED'li Sarı / Yeřil

| | | | | |
|---------|-------|---------|---------------|----------|
| 1NO-2NC | | PLASTİK | 3SE5132-0QV20 | 930,00 |
| 1NO-2NC | | METAL | 3SE5112-0QV10 | 1.513,00 |
| 1NO-2NC | 24VDC | PLASTİK | 3SE5132-1QV20 | 1.292,00 |



3SE5242-1QV40

3SE5242-0QV40

Gövde Geniřliđi 50 mm, 360° Döner Kafa, IP 66/67

Standart Tip
2 LED'li Sarı / Yeřil

| | | | | |
|---------|-------|---------|---------------|----------|
| 1NO-2NC | | PLASTİK | 3SE5242-0QV40 | 979,00 |
| 1NO-2NC | 24VDC | PLASTİK | 3SE5242-1QV40 | 1.327,00 |



3SE5122-1QV10

3SE5122-0QV10

Gövde Geniřliđi 56 mm, 360° Döner Kafa, IP 66/67

Standart Tip
2 LED'li Sarı / Yeřil

| | | | | |
|---------|-------|-------|---------------|----------|
| 1NO-2NC | | METAL | 3SE5122-0QV10 | 1.495,00 |
| 1NO-2NC | 24VDC | METAL | 3SE5122-1QV10 | 1.874,00 |

- Mekanik Emniyet şalteri sipariş edildiđinde, sipariře aktuatör dahil deđildir.
- Uygulamaya uygun aktuatör 141. sayfadan seçim yapılarak ayrıca sipariş edilmelidir.

SIRIUS emniyet şalterleri

SIRIUS 3SE5 mekanik kilitlemeli emniyet şalterleri ve aktuatörler

| Açıklama | Kontakt Sayısı | LED Sarı / Yeşil | Gövde Tipi | Sipariş No | Birim Fiyatı TL |
|----------|----------------|------------------|------------|------------|-----------------|
|----------|----------------|------------------|------------|------------|-----------------|

SIRIUS 3SE5 - Mekanik Kilitlemeli Emniyet Şalterleri

24VDC Bobini Enerjilendiğinde Kilidini Açar, 360° Döner Kafa, IP66/67

| | | | | | |
|-------|-----------------|-------|---------|---------------|----------|
| 1300N | 1NO/2NC+1NO+2NC | - | PLASTİK | 3SE5322-OSD21 | 4.314,00 |
| 2600N | 1NO/2NC+1NO+2NC | - | METAL | 3SE5312-OSD11 | 5.658,00 |
| 1300N | 1NO/2NC+1NO+2NC | 24VDC | PLASTİK | 3SE5322-1SD21 | 4.698,00 |
| 2600N | 1NO/2NC+1NO+2NC | 24VDC | METAL | 3SE5312-1SD11 | 6.006,00 |



3SE5322-OSD21



3SE5322-OSE21

24VDC Bobini Enerjilendiğinde Kilidini Açar, 360° Döner Kafa, IP66/67

| | | | | | |
|-------|-----------------|-------|---------|---------------|----------|
| 1300N | 1NO/2NC+1NO+2NC | - | PLASTİK | 3SE5322-OSE21 | 5.033,00 |
| 1300N | 1NO/2NC+1NO+2NC | 24VDC | PLASTİK | 3SE5322-1SE21 | 5.377,00 |

24VDC Bobini Enerjilendiğinde Kilidini Açar, 360° Döner Kafa, IP66/67, Arkadan Acil Çıkış Butonu

| | | | | | |
|-------|-----------------|-------|---------|---------------|----------|
| 1300N | 1NO/2NC+1NO+2NC | - | PLASTİK | 3SE5322-OSG21 | 5.994,00 |
| 1300N | 1NO/2NC+1NO+2NC | 24VDC | PLASTİK | 3SE5322-1SG21 | 6.356,00 |



3SE5322-OSG21

24VDC Bobini Enerjilendiğinde Kilidini Açar, 360° Döner Kafa, IP66/67

| | | | | | |
|-------|-----------------|-------|---------|---------------|----------|
| 1300N | 1NO/2NC+1NO+2NC | - | PLASTİK | 3SE5322-OSB21 | 4.401,00 |
| 2600N | 1NO/2NC+1NO+2NC | - | METAL | 3SE5312-OSB11 | 5.815,00 |
| 1300N | 1NO/2NC+1NO+2NC | 24VDC | PLASTİK | 3SE5322-1SB21 | 4.825,00 |
| 2600N | 1NO/2NC+1NO+2NC | 24VDC | METAL | 3SE5312-1SB11 | 6.164,00 |



3SE5322-OSB21

- Mekanik Kilitlemeli Emniyet şalteri sipariş edildiğinde, siparişe aktuatör dahil değildir.
- Uygulamaya uygun aktuatör, aktuatör listesinden ayrıca sipariş edilmelidir.

| Açıklamalar | Sipariş No | Birim Fiyatı TL |
|-------------|------------|-----------------|
|-------------|------------|-----------------|

3SE5 Aktuatörler

| | | |
|--------------------------------------------------------------|--------------------|----------|
| Standart Aktuatör, Uzunluk 75,6 mm | 3SE5000-0AV01 | 118,00 |
| Aktuatör, Dikey Sabitleme, Uzunluk 53mm | 3SE5000-0AV02 | 138,00 |
| Aktuatör, Yatay Sabitleme, Uzunluk 47mm | 3SE5000-0AV03 | 138,00 |
| Açılı Aktuatör, Uzunluk 51 mm, Şaltere Soldan Açılı Yaklaşım | 3SE5000-0AV04 | 569,00 |
| Açılı Aktuatör, Uzunluk 51 mm, Şaltere Sağdan Açılı Yaklaşım | 3SE5000-0AV06 | 569,00 |
| Açılı Aktuatör, Uzunluk 77 mm | 3SE5000-0AV05 | 604,00 |
| Açılı Aktuatör (Heavy Duty), Uzunluk 67 mm | 3SE5000-0AV07-1AK2 | 1.292,00 |
| Plastik Aktuatör, Yatay Sabitleme, Uzunluk 40 mm* | 3SE5000-0AV11 | 70,00 |

Opsiyonel Aksesuarlar

| | | |
|--------------------------------------------------------------------------|--------------------|--------|
| Çelik Dil, Aktuatör Giriş Engelleme, 8 Adete Kadar Asma Kilit Asılabilir | 3SE5000-0AV08-1AA3 | 540,00 |
|--------------------------------------------------------------------------|--------------------|--------|

Bağlantı Aksesuarları

| | | |
|----------------------------|---------|--------|
| Kablo Rakoru (M20 x 1,5) | 3SX9926 | 134,00 |
|----------------------------|---------|--------|

- * Plastik aktuatör kilitlemeli emniyet şalterleri ile kullanıma uygun değildir.



3SE5000-0AV01



3SE5000-0AV02



3SE5000-0AV03



3SE5000-0AV04



3SE5000-0AV05



3SE5000-0AV07-1AK2



3SE5000-0AV11



3SE5000-0AV08-1AA3

SIRIUS emniyet şalterleri

SIRIUS 3SE6 RFID ve manyetik emniyet şalterleri

| Açıklama | Tutma Kuvveti | Sipariş No | Birim Fiyatı TL |
|----------|---------------|------------|-----------------|
|----------|---------------|------------|-----------------|

SIRIUS 3SE6 RFID ve Manyetik Emniyet Şalterleri

RFID Kodlu Şalter (M12 Soketli), IP 69K

Kodlu

Kodlu

Eşsiz Kodlu (Birden çok defa karşılığı öğretilebilir)

Eşsiz Kodlu (Birden çok defa karşılığı öğretilebilir)

| | | |
|-----|--------------------|----------|
| Yok | 3SE6315-0BB01-1APO | 4.841,00 |
| 18N | 3SE6315-1BB01-1APO | 5.595,00 |
| Yok | 3SE6315-0BB02-1APO | 6.043,00 |
| 18N | 3SE6315-1BB02-1APO | 6.513,00 |

RFID Aktuatör

Standart

Standart

| | | |
|-----|---------------|----------|
| Yok | 3SE6310-0BC01 | 605,00 |
| 18N | 3SE6310-1BC01 | 1.896,00 |

RFID Kodlu Mekanik Kilitlemeli Emniyet Şalteri (M12 Soketli), IP 69

YENİ

Kodlu

Eşsiz Kodlu - Kapalı devre (Birden çok defa karşılığı öğretilebilir)

Kodlu - Kapalı devre

Eşsiz Kodlu (Birden çok defa karşılığı öğretilebilir)

Kodlu - Acil çıkış butonlu

| | | |
|-------|---------------|-----------|
| 1150N | 3SE6415-1AB01 | 13.863,00 |
| 1150N | 3SE6415-1AB02 | 15.058,00 |
| 1150N | 3SE6415-1BB01 | 13.863,00 |
| 1150N | 3SE6415-1BB02 | 15.058,00 |
| 1150N | 3SE6415-1CB01 | 15.536,00 |

RFID Aktuatör

Standart

| | | |
|-------|---------------|----------|
| 1150N | 3SE6410-1AC01 | 1.913,00 |
|-------|---------------|----------|

RFID Emniyet Şalteri Bağlantı Kablosu, M12, 8 Kutup

3 m

5 m

10 m

| | |
|---------------|----------|
| 3SX5601-2GA03 | 749,00 |
| 3SX5601-2GA05 | 821,00 |
| 3SX5601-2GA10 | 1.058,00 |

Manyetik (Kodlu) Emniyet Şalterleri (25 x 88), IP 67

YENİ

Manyetik Şalter

Manyetik şalter, M8 Soketli, 4 kutup ve LED'li (2NC Kontakt)

Manyetik şalter, 3 m Kablolu (2NC + 1 NC Kontakt)

| | |
|---------------|----------|
| 3SE6614-4CA01 | 2.017,00 |
| 3SE6617-2CA04 | 1.856,00 |

Aktuatör

Aktuatör

| | |
|-------------|--------|
| 3SE6714-2CA | 364,00 |
|-------------|--------|

Bağlantı Kablosu

3SE66 M8 Soket için 5m Uzatma Kablosu

| | |
|---------------|--------|
| 3SX5601-3GA05 | 604,00 |
|---------------|--------|

Manyetik (Kodlu) Emniyet Şalterleri (25 x 36), IP 67

YENİ

Manyetik Şalter

Manyetik şalter, 8 mm, 6 Kutup Catch Bağlantı (2 NC+ 1NC Kontakt)

Manyetik şalter, 3 m Kablolu (2NC + 1 NC Kontakt)

| | |
|---------------|----------|
| 3SE6617-3CA01 | 1.878,00 |
| 3SE6617-3CA04 | 1.839,00 |

Aktuatör

Aktuatör

| | |
|-------------|--------|
| 3SE6714-3CA | 364,00 |
|-------------|--------|

Bağlantı Kablosu

3SE66 Catch Bağlantı 5m Uzatma Kablosu

| | |
|---------------|--------|
| 3SX5601-4GA05 | 749,00 |
|---------------|--------|

- 3SE6 31-RFID ya da 3SE6 Manyetik emniyet şalterleri EN ISO 13849-1'e göre PI e, EN 62061'e göre Sil 3 ve EN 954-1'e göre Cat 4'e kadar olan uygulamalarda kullanılabilir.
- RFID ve Manyetik Emniyet Şalteri seti, aktuatör ve şalterden oluşmaktadır. Ayrı ayrı sipariş edilmelidir.



3SE6315-0BB01



3SE6415-1CB01

3SE6415-1AB01



3SE6410-1AC01



3SX5601-2GA03



3SE6614-4CA01

3SX5601-2GA03



3SE6714-2CA

3SE6614-4CA01

SIRIUS emniyet şalterleri

SIRIUS 3SE7 ipli acil durdurma ve bant kaydı şalterleri

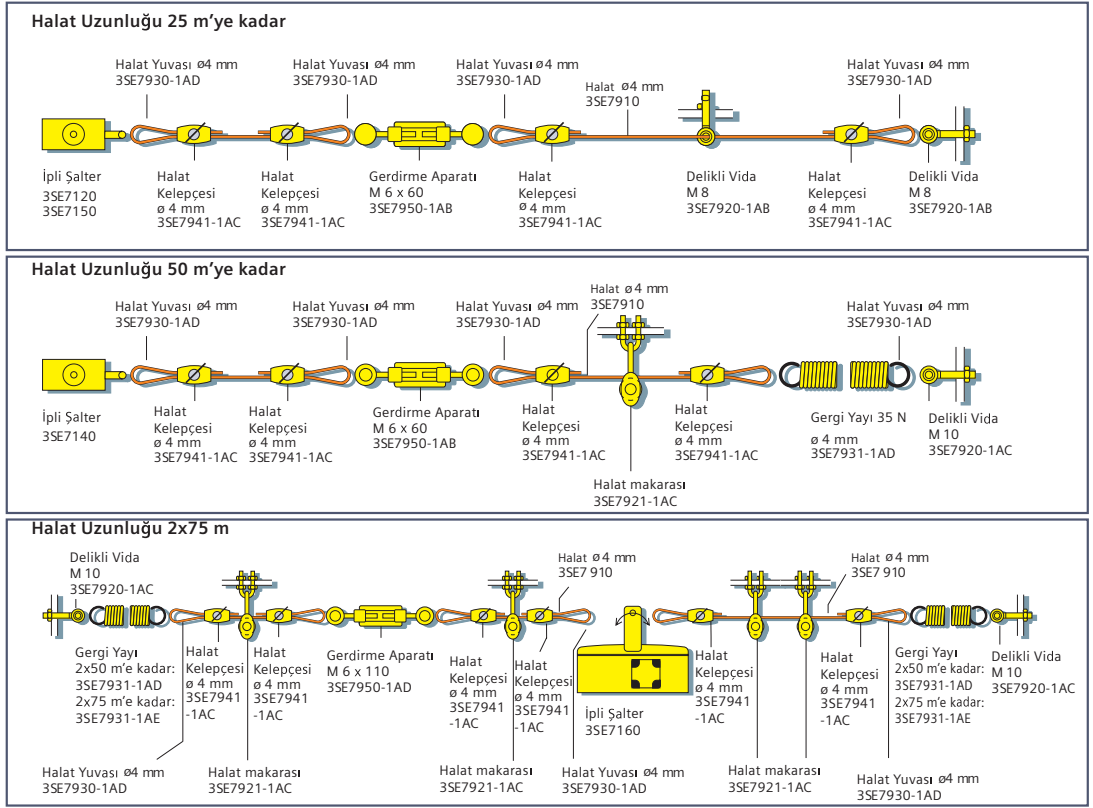

| Açıklama | Sipariş No | Birim Fiyatı TL |
|----------|------------|-----------------|
|----------|------------|-----------------|

SIRIUS 3SE7 İpli Acil Durdurma Şalterleri, Metal Gövde

| | | |
|----------------------------------------------------------------------------------------------|---------------|----------|
| 10m'ye kadar, 2NC kontak, Sarı kapaklı, IP65, Kilitlemeli ve buton resetli | 3SE7120-1BF00 | 3.585,00 |
| 10m'ye kadar, 2NC+1NO kontak, Sarı kapaklı, IP65, Kilitlemeli ve buton resetli | 3SE7120-1BH00 | 3.933,00 |
| 25m'ye kadar, 1NC+1NO kontak, IP65, Kilitlemeli ve buton resetli | 3SE7150-1BD00 | 3.585,00 |
| 25m'ye kadar, 2NC+1NO kontak, Sarı kapaklı, IP65, Kilitlemeli ve buton resetli | 3SE7150-1BH00 | 3.933,00 |
| 25m'ye kadar, 1NC+1NO kontak, 24VDC Led'li, Sarı kapaklı, IP65, Kilitlemeli ve buton resetli | 3SE7150-1BD04 | 5.671,00 |
| 50m'ye kadar, 1NC+1NO kontak, IP65, Kilitlemeli ve buton resetli | 3SE7140-1BD00 | 8.326,00 |
| 50m'ye kadar, 2NC kontak, IP65, Kilitlemeli ve buton resetli | 3SE7140-1BF00 | 8.326,00 |
| 75m'ye kadar, 3NC+1NO kontak, Entegre Acil Durdurma Butonu, IP67 | 3SE7141-1EG10 | 7.178,00 |
| 2X75m'ye kadar, İki Yönlü, 2NC + 2NO kontak, IP 65, Kilitlemeli ve buton resetli | 3SE7160-1AE00 | 8.901,00 |

Aksesuarlar

| | | |
|----------------------------------------------------------------------------------------------|-------------|----------|
| 10m Çelik Halat | 3SE7910-3AA | 1.239,00 |
| 20m Çelik Halat | 3SE7910-3AC | 2.448,00 |
| 50m Çelik Halat | 3SE7910-3AH | 6.111,00 |
| Kablo Kelepçesi, Oval, 2x 4 mm | 3SE7941-1AC | 234,00 |
| Gergi Yayı, 35N, 50m'ye Kadar olan Bağlantılarda | 3SE7931-1AD | 543,00 |
| Gergi Yayı, 35N'dan Büyük Uygulamalarda, 2x75m'ye Kadar olan Bağlantılarda | 3SE7931-1AE | 614,00 |
| Gerdirme Aparatı, ön gergiyi hassas ayarlama, M6 x 60 | 3SE7950-1AB | 273,00 |
| Gerdirme Aparatı, ön gergiyi hassas ayarlama, M6 x 110 | 3SE7950-1AD | 749,00 |
| Halat Makarası, Halatın yönünü değiştirmek için kullanılır, 4 mm | 3SE7921-1AC | 301,00 |
| Halat Makarası Sabitleme Aparatı | 3SE7921-1AA | 82,00 |
| Delikli Vida, M8, Halatı Sabitlemek için kullanılır | 3SE7920-1AB | 183,00 |
| Halat Yuvası, halat yönü değişimi ve sabitleme noktalarında güçlendirilmiş iletim için, 4 mm | 3SE7930-1AD | 48,00 |

Bant Kaydı Şalteri, Metal Gövde

| | | |
|---------------------------------------|---------------|-----------|
| 2NO + 2NC Kontak, IP 65 | 3SE7310-1AE00 | 11.502,00 |
| 2NO + 2NC Kontak, IP 65, 24VDC LED'li | 3SE7310-1AE04 | 13.516,00 |

SIRIUS nihayet şalterleri

SIRIUS 3SE5 nihayet şalterleri



1 2 3

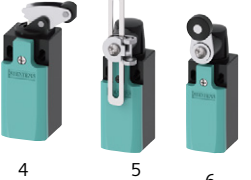

4 5 6

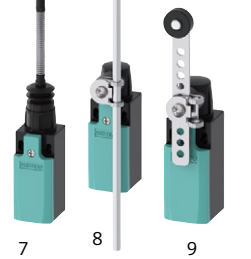

7 8 9



10



12 13 14



15 16 17



18 19 20



21 22 23

| Açıklama | Res. No | Sipariş No | Birim Fiyatı TL | Min. Sipariş Adedi |
|----------|---------|------------|-----------------|--------------------|
|----------|---------|------------|-----------------|--------------------|

31 mm Komple Set, 1NO-1NC Ani Hareketli Kontak

Plastik Gövde

Dikey teflon buton tahrikli
Dikey plastik makara (10 mm çap) tahrikli
Plastik makara (13 mm çap) kollu tahrikli
Köşegen plastik makara (13 mm çap) tahrikli
Kol uzunluğu ayarlanabilir sağ-sol plastik makara (19 mm çap) tahrikli
Sağ-Sol plastik makara (19 mm çap) tahrikli, kol uzunluğu 21 mm
Spiral yay tahrikli
Kol uzunluğu ayarlanabilir alüminyum çubuk (200 mm) tahrikli

| | | | |
|---|---------------|--------|---|
| 1 | 3SE5232-OCC05 | 375,00 | 1 |
| 2 | 3SE5232-OHD03 | 470,00 | 1 |
| 3 | 3SE5232-OHE10 | 540,00 | 1 |
| 4 | 3SE5232-OHF10 | 540,00 | 1 |
| 5 | 3SE5232-OHK50 | 634,00 | 1 |
| 6 | 3SE5232-OHK21 | 556,00 | 1 |
| 7 | 3SE5232-OHR01 | 688,00 | 1 |
| 8 | 3SE5232-OHK80 | 669,00 | 1 |

Metal Gövde

Dikey teflon buton tahrikli
Dikey paslanmaz çelik buton tahrikli
Dikey plastik makara (10 mm çap) tahrikli
Plastik makara (13 mm çap) kollu tahrikli
Köşegen plastik makara (13 mm çap) tahrikli
Sağ-Sol plastik makara (19 mm çap) tahrikli,
Kol uzunluğu ayarlanabilir (delikli) sağ-sol plastik makara (19 mm çap) tahrikli
Kol uzunluğu ayarlanabilir sağ-sol plastik makara (19 mm çap) tahrikli

| | | | |
|----|----------------|--------|---|
| 1 | 3SE5212-OCC05 | 508,00 | 1 |
| 10 | 3SE5212-OCB01 | 623,00 | 1 |
| 2 | 3SE5212- OCD03 | 604,00 | 1 |
| 3 | 3SE5212-OCE10 | 640,00 | 1 |
| 4 | 3SE5212-OCF10 | 640,00 | 1 |
| 6 | 3SE5212-OCK21 | 660,00 | 1 |
| 9 | 3SE5212-OCK60 | 805,00 | 1 |
| 5 | 3SE5212-OCK50 | 766,00 | 1 |

40 mm Komple Set, 1NO-1NC Ani Hareketli Kontak

Plastik Gövde

Dikey paslanmaz çelik buton tahrikli
Dikey paslanmaz çelik makara (13 mm çap) tahrikli
Plastik makara (22 mm çap) kollu tahrikli
Köşegen plastik makara (22 mm çap) tahrikli
Sağ-Sol plastik makara (19 mm çap) tahrikli, kol uzunluğu 27 mm
Spiral yay tahrikli
Sağ-Sol plastik makara (19 mm çap) tahrikli, kol uzunluğu 27 mm
Kol uzunluğu ayarlanabilir (delikli), sağ-sol plastik makara (19 mm çap) tahrikli
Kol uzunluğu ayarlanabilir sağ-sol plastik makara (19 mm çap) tahrikli
Kol uzunluğu ayarlanabilir alüminyum çubuk (200 mm) tahrikli

| | | | |
|----|---------------|--------|---|
| 12 | 3SE5132-OCB01 | 544,00 | 1 |
| 13 | 3SE5132-OCC03 | 569,00 | 1 |
| 14 | 3SE5132-OCD05 | 623,00 | 1 |
| 15 | 3SE5132-OCE05 | 678,00 | 1 |
| 16 | 3SE5132-OCF05 | 678,00 | 1 |
| 17 | 3SE5132-OCJ01 | 731,00 | 1 |
| 18 | 3SE5132-OCR01 | 731,00 | 1 |
| 19 | 3SE5132-OCJ60 | 839,00 | 1 |
| 20 | 3SE5132-OCJ50 | 786,00 | 1 |
| 23 | 3SE5132-OCJ80 | 821,00 | 1 |

Metal Gövde

Dikey paslanmaz çelik buton tahrikli
Dikey paslanmaz çelik makara (13 mm çap) tahrikli
Plastik makara (22 mm çap) kollu tahrikli
Köşegen plastik makara (22 mm çap) tahrikli
Sağ-Sol plastik makara (19 mm çap) tahrikli, kol uzunluğu 27 mm
Spiral yay tahrikli
Sağ-Sol plastik makara (19 mm çap) tahrikli, kol uzunluğu 27 mm
Kol uzunluğu ayarlanabilir sağ-sol plastik makara (19 mm çap) tahrikli
Kol uzunluğu ayarlanabilir alüminyum çubuk (200 mm) tahrikli

| | | | |
|----|---------------|----------|---|
| 21 | 3SE5112-OCC02 | 927,00 | 1 |
| 22 | 3SE5112-OCD02 | 1.039,00 | 1 |
| 15 | 3SE5112-OCE01 | 892,00 | 1 |
| 16 | 3SE5112-OCF01 | 892,00 | 1 |
| 17 | 3SE5112-OCH02 | 1.160,00 | 1 |
| 18 | 3SE5112-OCR01 | 878,00 | 1 |
| 17 | 3SE5112-OCH01 | 997,00 | 1 |
| 19 | 3SE5112-OCH60 | 1.092,00 | 1 |
| 20 | 3SE5112-OCH50 | 1.052,00 | 1 |
| 23 | 3SE5112-OCH80 | 1.113,00 | 1 |

• Aksesuarlar ve yedek kafaları 146. sayfadan seçebilirsiniz.

SIRIUS nihayet şalterleri

SIRIUS 3SE5 nihayet şalterleri



1 2 3



4 5



6 7 8



9 14 11



12 13 10



15 16



17 18 19



20 21



22



22

50 mm Komple Set, 1NO-1NC Ani Hareketli Kontak

Plastik Gövde

- Dikey teflon buton tahrikli
- Dikey plastik makara (10 mm çap) tahrikli
- Plastik makara (13 mm çap) tahrikli
- Sağ-Sol plastik makara (19 mm çap) tahrikli
- Kol uzunluğu ayarlanabilir sağ-sol plastik makara (19 mm çap) tahrikli

| Res. No | Sipariş No | Birim Fiyatı TL | Min. Sipariş Adedi |
|---------|---------------|-----------------|--------------------|
| 1 | 3SE5242-0CC05 | 470,00 | 1 |
| 2 | 3SE5242-0HD03 | 570,00 | 1 |
| 3 | 3SE5242-0HE10 | 636,00 | 1 |
| 4 | 3SE5242-0HK21 | 652,00 | 1 |
| 5 | 3SE5242-0HK50 | 736,00 | 1 |

56 mm Komple Set, 1NO-1NC Ani Hareketli Kontak

Metal Gövde

- Dikey paslanmaz çelik buton tahrikli
- Dikey paslanmaz çelik makara (13 mm çap) tahrikli
- Plastik makara (22 mm çap) kollu tahrikli
- Köşegen plastik makara (22 mm çap) tahrikli
- Spiral yay tahrikli
- Sağ-Sol plastik makara (19 mm çap) tahrikli, kol uzunluğu 27 mm
- Kol uzunluğu ayarlanabilir (delikli) sağ-sol plastik makara (19 mm çap) tahrikli
- Kol uzunluğu ayarlanabilir alüminyum çubuk (200 mm) tahrikli
- Dikey paslanmaz çelik buton tahrikli
- Sağ-Sol çelik makara tahrikli (19 mm çap) tahrikli (çift makara, çift kol)
- Sağ-Sol çelik makara tahrikli, kol uzunluğu 27 mm
- Kol uzunluğu ayarlanabilir sağ-sol plastik makara (19 mm çap) tahrikli

| Res. No | Sipariş No | Birim Fiyatı TL | Min. Sipariş Adedi |
|---------|---------------|-----------------|--------------------|
| 6 | 3SE5122-0CC02 | 927,00 | 1 |
| 7 | 3SE5122-0CD02 | 1.039,00 | 1 |
| 8 | 3SE5122-0CE01 | 878,00 | 1 |
| 9 | 3SE5122-0CF01 | 878,00 | 1 |
| 10 | 3SE5122-0CR01 | 878,00 | 1 |
| 11 | 3SE5122-0CH01 | 986,00 | 1 |
| 12 | 3SE5122-0CH60 | 1.092,00 | 1 |
| 13 | 3SE5122-0CH80 | 1.113,00 | 1 |
| 14 | 3SE5122-0CB01 | 705,00 | 1 |
| 15 | 3SE5122-0CT11 | 1.636,00 | 1 |
| 11 | 3SE5122-0CH02 | 1.160,00 | 1 |
| 16 | 3SE5122-0CH50 | 1.052,00 | 1 |

30 mm Kompakt Komple Set, 1NO-1NC Ani Hareketli Kontak

Metal Gövde

- Dikey buton tahrikli
- Dikey seviyesi ayarlanabilir buton tahrikli (M12X1)
- Dikey makara tahrikli
- Sağ-Sol makara tahrikli
- Dikey buton tahrikli

| Res. No | Sipariş No | Birim Fiyatı TL | Min. Sipariş Adedi |
|---------|--------------------|-----------------|--------------------|
| 17 | 3SE5413-0CC20-1EA2 | 884,00 | 1 |
| 18 | 3SE5413-0CC21-1EA2 | 995,00 | 1 |
| 19 | 3SE5413-0CD20-1EA2 | 926,00 | 1 |
| 20 | 3SE5413-0CN20-1EA2 | 971,00 | 1 |
| 21 | 3SE5413-0CC22-1EA2 | 995,00 | 1 |

30 mm Açık Tip Nihayet Şalteri

| Res. No | Sipariş No | Birim Fiyatı TL | Min. Sipariş Adedi |
|---------|---------------|-----------------|--------------------|
| 22 | 3SE5250-0CC05 | 383,00 | 1 |
| - | 3SE5250-0LC05 | 383,00 | 1 |

• Aksesuarlar ve yedek kısımları 146. sayfadan seçebilirsiniz.

SIRIUS nihayet şalterleri

SIRIUS 3SE5 nihayet şalterleri aksesuarlar

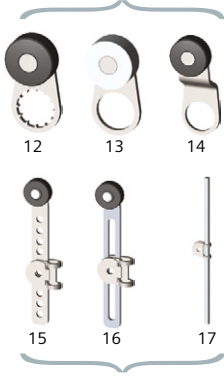
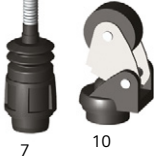
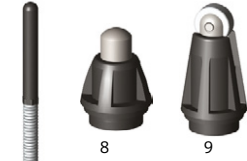
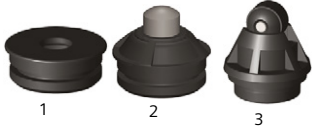

SIRIUS 3SE5 Kafalar

Koruma kapağı (3SE5.....-C05 serisi için)*

Dikey paslanmaz çelik buton*

Dikey plastik makara(10mm çap)*

Dikey paslanmaz çelik makara (10mm çap)*

Dikey plastik makara (ortadan sabitleme)*

Dikey paslanmaz çelik makara (10mm çap) (Ortadan Sabitleme)*

Plastik makara (13mm çap) kolu*

Köşegen plastik makara(13mm çap)*

Spiral yay, plastik toplam uzunluk 142,5mm*

Dikey paslanmaz çelik buton*

Dikey paslanmaz çelik makara(13mm çap)*

Plastik makara(22mm çap) kolu*

Köşegen plastik makara(22mm çap)*

Spiral yay, paslanmaz çelik (toplam uzunluk 142,5 mm)*

| Res. No | Sipariş No | Birim Fiyatı TL | Min. Sipariş Adedi |
|---------|---------------|-----------------|--------------------|
| 1 | 3SE5000-0AC30 | 82,00 | 1 |
| 2 | 3SE5000-0AB01 | 138,00 | 1 |
| 3 | 3SE5000-0AD03 | 109,00 | 1 |
| 3 | 3SE5000-0AD04 | 277,00 | 1 |
| 4 | 3SE5000-0AD10 | 225,00 | 1 |
| 4 | 3SE5000-0AD11 | 395,00 | 1 |
| 5 | 3SE5000-0AE10 | 174,00 | 1 |
| 6 | 3SE5000-0AF10 | 174,00 | 1 |
| 7 | 3SE5000-0AR01 | 322,00 | 1 |
| 8 | 3SE5000-0AC02 | 369,00 | 1 |
| 9 | 3SE5000-0AD02 | 470,00 | 1 |
| 10 | 3SE5000-0AE01 | 325,00 | 1 |
| 6 | 3SE5000-0AF01 | 325,00 | 1 |
| 7 | 3SE5000-0AR02 | 496,00 | 1 |

SIRIUS 3SE5 Sağ-Sol Açısal Hareketli Kafalar

Sağ-sol tahrik temel eleman (plastik)*

Sağ-sol tahrik temel eleman (metal)*

Sağ-sol, plastik makara (19 mm çap), kol uzunluğu 21 mm*

Sağ-sol, metal makara (19 mm çap), kol uzunluğu 21 mm*

Sağ-sol, plastik makara (19 mm çap), kol uzunluğu 35 mm*

Kol uzunluğu ayarlı (delikli) sağ-sol, plastik makara (19 mm çap)*

Kol uzunluğu ayarlanabilir sağ-sol, plastik makara (19 mm çap)*

Kol uzunluğu ayarlanabilir çubuk (200 mm)*

| Res. No | Sipariş No | Birim Fiyatı TL | Min. Sipariş Adedi |
|---------|---------------|-----------------|--------------------|
| 11 | 3SE5000-0AK00 | 118,00 | 1 |
| 11 | 3SE5000-0AH00 | 347,00 | 1 |
| 12 | 3SE5000-0AA21 | 82,00 | 1 |
| 13 | 3SE5000-0AA22 | 235,00 | 1 |
| 14 | 3SE5000-0AA15 | 144,00 | 1 |
| 15 | 3SE5000-0AA60 | 203,00 | 1 |
| 16 | 3SE5000-0AA50 | 156,00 | 1 |
| 17 | 3SE5000-0AA80 | 190,00 | 1 |

SIRIUS 3SE5 Kontak Blokları

Yavaş hareketli (Slow Action), 1NO-1NC*

Ani hareketli (Snap Action), 1NO-1NC*

Ani hareketli altın kaplama(Snap Action)1NO-1NC*

Yavaş hareketli (Slow Action), 1NO-2NC*

Ani hareketli (Snap Action), 1NO-2NC*

Yavaş hareketli (Slow Action with make break before), 1NO-2NC*

| Res. No | Sipariş No | Birim Fiyatı TL | Min. Sipariş Adedi |
|---------|--------------------|-----------------|--------------------|
| - | 3SE5000-0BA00 | 317,00 | 1 |
| - | 3SE5000-0CA00 | 296,00 | 1 |
| - | 3SE5000-0CA00-1AC1 | 1.043,00 | 1 |
| - | 3SE5000-0KA00 | 348,00 | 1 |
| - | 3SE5000-0LA00 | 325,00 | 1 |
| - | 3SE5000-0MA00 | 325,00 | 1 |

Kablo Bağlantı Aksesuarları

M12, 0,25mm²4 Kutup, maksimum 250V, 4A*

M12, 0,25mm²5 Kutup, maksimum 250V, 4A*

Rakor*

| Res. No | Sipariş No | Birim Fiyatı TL | Min. Sipariş Adedi |
|---------|------------|-----------------|--------------------|
| 1 | 3SY3127 | 383,00 | 1 |
| 1 | 3SY3128 | 435,00 | 1 |
| 2 | 3SX9926 | 134,00 | 1 |

* SIRIUS 3SE5250 Açık tip şalterler ve 3SE5413 Kompakt nihayet şalterleri ile kullanıma uygun değildir.

SIRIUS sinyal kolonları

SIRIUS 8WD sinyal kolonları

8WD 50 mm Sinyal Kolonları

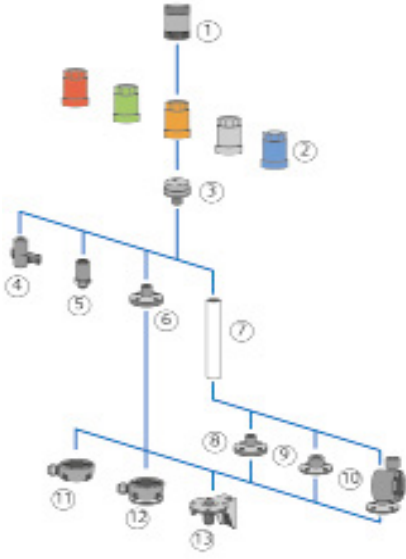

8WD 70 mm Sinyal Kolonları

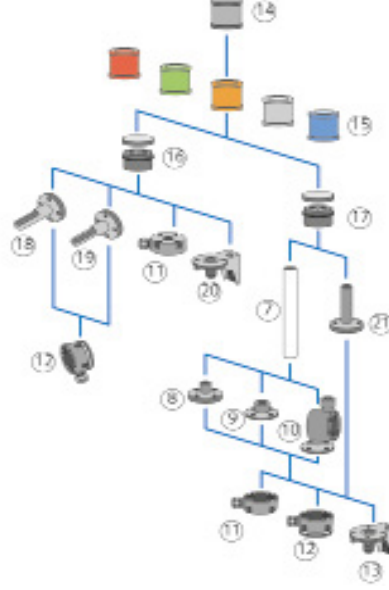

8WD Tekli Sinyal Kolonları

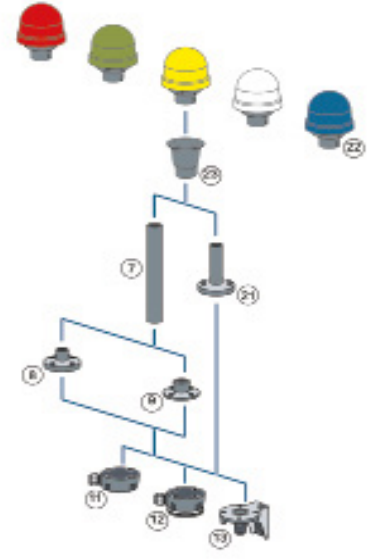

| Açıklama | Simge No | Sipariş No | Birim Fiyatı TL |
|----------|----------|------------|-----------------|
|----------|----------|------------|-----------------|

Korna

| | | | |
|------------------------------------------------------------|----|--------------|----------|
| 80 db, 24VAC/DC, 50mm | 1 | 8WD4220-0FA | 1.556,00 |
| 80 db, 230VAC, 50 mm | 1 | 8WD4250-0FA | 1.758,00 |
| 85 dB, Pals ya da sürekli ton ayarlanabilir 24VAC/DC, 70mm | 14 | 8WD4420-0FA | 1.540,00 |
| 100 dB, 8 Tonlu, Ses ayarlanabilir 230VAC, 70mm | 14 | 8WD4450-0EA2 | 2.483,00 |
| 100 dB, 8 Tonlu, Ses ayarlanabilir 24VAC/DC, 70mm | 14 | 8WD4420-0EA2 | 2.235,00 |
| 108 dB, IP 40, 24V DC, 70mm | 14 | 8WD4420-0EA | 1.566,00 |



8WD4420-0FA

Entegre LED'li Sinyal Elemanı, 24VAC/DC, IP 65

| | | | |
|------------------------------|---|-------------|----------|
| Kalıcı Işıklı, Kırmızı, 50mm | 2 | 8WD4220-5AB | 1.936,00 |
| Kalıcı Işıklı, Yeşil, 50mm | 2 | 8WD4220-5AC | 1.936,00 |
| Kalıcı Işıklı, Sarı, 50mm | 2 | 8WD4220-5AD | 1.936,00 |
| Kalıcı Işıklı, Şeffaf, 50 mm | 2 | 8WD4220-5AE | 1.936,00 |
| Kalıcı Işıklı, Mavi, 50mm | 2 | 8WD4220-5AF | 1.936,00 |



8WD4220-5AC

| | | | |
|------------------------------|----|-------------|----------|
| Kalıcı Işıklı, Kırmızı, 70mm | 15 | 8WD4420-5AB | 1.556,00 |
| Kalıcı Işıklı, Yeşil, 70mm | 15 | 8WD4420-5AC | 1.556,00 |
| Kalıcı Işıklı, Sarı, 70mm | 15 | 8WD4420-5AD | 1.556,00 |
| Kalıcı Işıklı, Şeffaf, 70mm | 15 | 8WD4420-5AE | 1.661,00 |
| Kalıcı Işıklı, Mavi, 70mm | 15 | 8WD4420-5AF | 1.661,00 |



8WD4420-5AB

| | | | |
|---------------------------|----|-------------|----------|
| Flaşör Tip, Kırmızı, 70mm | 15 | 8WD4420-5BB | 2.058,00 |
| Flaşör Tip, Yeşil, 70mm | 15 | 8WD4420-5BC | 2.058,00 |
| Flaşör Tip, Sarı, 70mm | 15 | 8WD4420-5BD | 2.058,00 |

BA15d Akkor Lamba/ LED Uyumlu (LED ya da Akkor Lamba Ayrı Sipariş Edilir) Sinyal Elemanı , 12-230VAC-DC

| | | | |
|------------------------------|----|-------------|--------|
| Kalıcı Işıklı, Kırmızı, 70mm | 15 | 8WD4400-1AB | 812,00 |
| Kalıcı Işıklı, Yeşil, 70mm | 15 | 8WD4400-1AC | 812,00 |
| Kalıcı Işıklı, Sarı, 70mm | 15 | 8WD4400-1AD | 812,00 |
| Kalıcı Işıklı, Şeffaf, 70mm | 15 | 8WD4400-1AE | 812,00 |
| Kalıcı Işıklı, Mavi, 70mm | 15 | 8WD4400-1AF | 812,00 |



8WD4400-1AD

- Conta dahildir. Maksimum 5 elemana kadar bağlantı yapılabilir. IP65 korumalıdır.
- Montaj elemanları ve diğer aksesuarları 163. sayfadan seçim yapabilirsiniz.

SIRIUS sinyal kolonları

SIRIUS 8WD tekli sinyal kolonları ve aksesuarlar

| Açıklama | Simge No | Sipariş No | Birim Fiyatı TL |
|----------|----------|------------|-----------------|
|----------|----------|------------|-----------------|

Entegre LED'li Tekli Sinyal Lambası, 24VAC/DC, IP 65

| | | | |
|------------------------|----|-------------|----------|
| Kalıcı Işıklı, Kırmızı | 22 | 8WD5320-5AB | 2.819,00 |
| Kalıcı Işıklı, Yeşil | 22 | 8WD5320-5AC | 2.819,00 |
| Kalıcı Işıklı, Sarı | 22 | 8WD5320-5AD | 2.819,00 |



8WD5320-5AB



8WD4408-OAA

BA 15d Akkor Lamba/ LED Uyumlu (LED ya da Akkor Lamba Ayrı Sipariş Edilir) Tekli Sinyal Lambası , 12-230VAC-DC, IP 65

| | | | |
|------------------------|----|-------------|----------|
| Kalıcı Işıklı, Kırmızı | 22 | 8WD5300-1AB | 1.075,00 |
| Kalıcı Işıklı, Yeşil | 22 | 8WD5300-1AC | 1.075,00 |
| Kalıcı Işıklı, Sarı | 22 | 8WD5300-1AD | 1.075,00 |
| Kalıcı Işıklı, Şeffaf | 22 | 8WD5300-1AE | 1.075,00 |
| Kalıcı Işıklı, Mavi | 22 | 8WD5300-1AF | 1.075,00 |

Bağlantı Elemanları

| | | | |
|---------------------------------------------------------------------|----|-------------|--------|
| Boruya ve zemine montaj bağlantı elemanı (alt-üst sabitleme), 50 mm | 3 | 8WD4208-OAA | 934,00 |
| Braket ve zemine montaj bağlantı elemanı (alt-üst sabitleme), 70 mm | 16 | 8WD4408-OAB | 908,00 |
| Boruya montaj bağlantı elemanı (alt-üst sabitleme), 70 mm | 17 | 8WD4408-OAA | 918,00 |
| Tekli sinyal lambası boruya montaj elemanı | 23 | 8WD5308-OEG | 288,00 |



8WD4208-OCD



8WD4208-OEH



8WD4208-ODE



8WD4308-OCA



8WD4308-OCB



8WD4408-OCD



8WD4308-OEE



8WD4308-ODB



8WD4308-OEA



8WD4308-OEB



8WD4308-OED

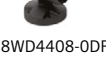

8WD4308-ODF



8WD4308-ODC



8WD4308-ODD



8WD4308-ODA

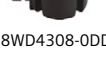

8WD4308-ODE



8WD4308-OCC



8WD4408-OCC

Montaj Elemanları

| | | | |
|------------------------------------------------------------------------------------------------------------------|----|-------------|----------|
| Duvara bağlantı braketi, plastik, ayaksız ve borusuz montaj, 50 mm'e uyumlu | 4 | 8WD4208-OCD | 383,00 |
| Deliğe(M18) bağlantı elemanı, metal, ayaksız ve borusuz montaj, 50 mm'e uyumlu | 5 | 8WD4208-OEH | 395,00 |
| Borusuz bağlantı için plastik bağlantı ayağı , 50mm'e uyumlu | 6 | 8WD4208-ODE | 699,00 |
| Duvara bağlantı braketi (tek yönlü), ayaksız ve borusuz montaj, 70mm'e uyumlu | 18 | 8WD4308-OCA | 525,00 |
| Duvara bağlantı braketi (çift yönlü), ayaksız ve borusuz montaj, 70mm'e uyumlu | 19 | 8WD4308-OCB | 556,00 |
| Temel montaj braketi, ayaksız ve borusuz montaj, 70mm'e uyumlu | 20 | 8WD4408-OCD | 399,00 |
| Boru (uzunluk 150 mm), 50 mm ve 70 mm'e uyumlu | 7 | 8WD4308-OEE | 762,00 |
| Boru (uzunluk 250 mm), 50 mm ve 70 mm'e uyumlu | 7 | 8WD4308-OEA | 517,00 |
| Boru (uzunluk 400 mm), 50 mm ve 70 mm'e uyumlu | 7 | 8WD4308-OEB | 705,00 |
| Boru (uzunluk 1000 mm), 50 mm ve 70 mm'e uyumlu | 7 | 8WD4308-OED | 1.643,00 |
| Boru ile bağlantı için plastik bağlantı ayağı, 50 mm ve 70 mm'e uyumlu | 8 | 8WD4308-ODB | 469,00 |
| Boru (>400 mm) ile bağlantı için metal bağlantı ayağı, 50 mm ve 70mm'e uyumlu | 9 | 8WD4308-ODC | 986,00 |
| Boru ile bağlantı için açısı (7,5°'lik artışlarla) ayarlanabilir plastik bağlantı ayağı, 50 mm ve 70 mm'e uyumlu | 10 | 8WD4408-ODF | 1.706,00 |
| 100 mm borulu montaj ayağı, 70 mm'e uyumlu | 21 | 8WD4308-ODA | 818,00 |
| Soket, yandan kablo çıkışlı 50 mm ve 70 mm'e uyumlu | 11 | 8WD4308-ODD | 734,00 |
| Soket , yandan kablo çıkışlı, manyetik sabitleme, 50mm ve 70mm'e uyumlu | 12 | 8WD4308-ODE | 1.914,00 |
| Ayakla bağlantı için braket, 50 mm ve 70 mm'e uyumlu | 13 | 8WD4408-OCC | 399,00 |

BA 15d Akkor Lamba, BA 15d LED

| | | | |
|-----------------------|---|-------------|----------|
| 24VAC/DC Akkor Lamba | - | 8WD4328-1XX | 144,00 |
| 230VAC/DC Akkor Lamba | - | 8WD4358-1XX | 144,00 |
| Kırmızı LED 24VAC/DC | - | 8WD4428-6XB | 997,00 |
| Yeşil LED 24VAC/DC | - | 8WD4428-6XC | 997,00 |
| Sarı LED 24VAC/DC | - | 8WD4428-6XD | 997,00 |
| Şeffaf LED 24VAC/DC | - | 8WD4428-6XE | 1.113,00 |
| Mavi LED 24VAC/DC | - | 8WD4428-6XF | 1.113,00 |



8WD4428-6XE

SIRIUS röleler

3RS7 interface dönüştürücüler



3RS7020-1ET00



3RS7003-1AE00



3RS7005-1FW00



3RQ3900-0A



3RQ3901-0B



3RQ3902-0A

| Giriş | Çıkış | Besleme Gerilimi | Sipariş No | Birim Fiyatı TL | Min Sipariş Adedi |
|-------|-------|------------------|------------|-----------------|-------------------|
|-------|-------|------------------|------------|-----------------|-------------------|

Tekli Sinyal Dönüştürücüler, 2 Yollu Yalıtım, Pasif

| | | | | | |
|---------|---------|---|---------------|----------|---|
| 4..20mA | 4..20mA | - | 3RS7020-1ET00 | 2.944,00 | 1 |
|---------|---------|---|---------------|----------|---|

Tekli Sinyal Dönüştürücüler, 3 Yollu Yalıtım, Aktif

| | | | | | |
|---------|---------|----------|---------------|----------|---|
| 0..10V | 0..10V | 24VAC/DC | 3RS7000-1AE00 | 2.987,00 | 1 |
| 0..20mA | 0..10V | 24VAC/DC | 3RS7002-1AE00 | 2.987,00 | 1 |
| 4..20mA | 0..10V | 24VAC/DC | 3RS7003-1AE00 | 2.987,00 | 1 |
| 0..10V | 0..20mA | 24VAC/DC | 3RS7000-1CE00 | 2.987,00 | 1 |
| 0..20mA | 0..20mA | 24VAC/DC | 3RS7002-1CE00 | 2.987,00 | 1 |
| 4..20mA | 0..20mA | 24VAC/DC | 3RS7003-1CE00 | 2.987,00 | 1 |
| 0..10V | 4..20mA | 24VAC/DC | 3RS7000-1DE00 | 2.987,00 | 1 |
| 0..20mA | 4..20mA | 24VAC/DC | 3RS7002-1DE00 | 2.987,00 | 1 |
| 4..20mA | 4..20mA | 24VAC/DC | 3RS7003-1DE00 | 2.987,00 | 1 |

Çoklu Sinyal Dönüştürücüler, 3 Yollu Yalıtım, Aktif

DIP Sviç ile Giriş / Çıkış Set Etme

| | | | | | |
|--------------------------|--------------------------------------|---------------|---------------|----------|---|
| 0..10V, 0..20mA, 4..20mA | 0..10V, 0..20mA, 4..20mA | 24..240VAC/DC | 3RS7005-1FW00 | 5.445,00 | 1 |
| 0..10V, 0..20mA, 4..20mA | 0..50Hz, 0..100Hz, 0..1kHz, 0..10kHz | 24..240VAC/DC | 3RS7005-1KW00 | 6.307,00 | 1 |

DIP Sviç ile Giriş / Çıkış Set Etme, Manuel / Otomatik Seçim, Potansiyometre ile Çıkış Ayarlama

| | | | | | |
|--------------------------|--------------------------|---------------|---------------|----------|---|
| 0..10V, 0..20mA, 4..20mA | 0..10V, 0..20mA, 4..20mA | 24..240VAC/DC | 3RS7025-1FW00 | 7.008,00 | 1 |
|--------------------------|--------------------------|---------------|---------------|----------|---|

Universal Çoklu Sinyal Dönüştürücüler, Aktif

DIP Sviç ile Giriş / Çıkış Set Etme

| | | | | | |
|---------------------------------------------------------------------------------------------------------------------------------------------|--------------------------|---------------|---------------|----------|---|
| 0..60mV, 0..100mV, 0..300mV, 0..500mV, 0..1V, 0..2V, 0..5V, 0..10V, 0..20V, 2..10V, 0..5mA, 0..10mA, 0..20mA, 4..20mA, -5..+5mA, -20..+20mA | 0..10V, 0..20mA, 4..20mA | 24..240VAC/DC | 3RS7006-1FW00 | 6.704,00 | 1 |
|---------------------------------------------------------------------------------------------------------------------------------------------|--------------------------|---------------|---------------|----------|---|

Aksesuarlar

Galvanik İzolasyon Plakası

Farklı potansiyele sahip cihazlar yan yana kullanıldığında elektriksel izolasyonu sağlamak için kullanılır

| | | |
|------------|--------|-----|
| 3RQ3900-0A | 69,00 | 10 |
| 3RQ3901-0A | 31,00 | 10 |
| 3RQ3901-0B | 48,00 | 10 |
| 3RQ3901-0C | 82,00 | 10 |
| 3RQ3901-0D | 134,00 | 10 |
| 3RQ3902-0A | 5,00 | 100 |

Bağlantı Köprüleri

- 2 Kutup
- 4 Kutup
- 8 Kutup
- 16 Kutup

Etiketler

- 5x5 mm

SIRIUS röleler

3RQ3 kuplaj röleleri



3RQ3018-1AB0

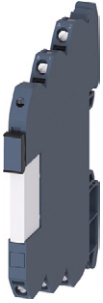

3RQ3118-1AB0



3RQ3052-1SM4



3RQ3900-0A



3RQ3901-0B



3RQ3902-0A

| Açıklama | Besleme Gerilimi | Sipariş No | Birim Fiyatı TL | Min Sipariş Adedi |
|----------|------------------|------------|-----------------|-------------------|
|----------|------------------|------------|-----------------|-------------------|

Kuplaj Röleleri, Enversör Çıkışlı

Çıkış Kuplaj Röleleri

| | | | | |
|---------------------|-----------|--------------------|--------|---|
| 1CO, Termal akım 6A | 24VDC | 3RQ3018-2AM08-0AA0 | 422,00 | 5 |
| 1CO, Termal akım 6A | 24VAC/DC | 3RQ3018-1AB00 | 599,00 | 5 |
| 1CO, Termal akım 6A | 230VAC/DC | 3RQ3018-1AF00 | 636,00 | 5 |

Giriş Kuplaj Röleleri

| | | | | |
|---------------------|-----------|---------------|--------|---|
| 1CO, Termal akım 6A | 24VAC/DC | 3RQ3038-1AB00 | 692,00 | 5 |
| 1CO, Termal akım 6A | 230VAC/DC | 3RQ3038-1AF00 | 810,00 | 5 |

Kuplaj Röleleri Soketli Tip, Enversör Çıkışlı

Çıkış Kuplaj Röleleri

| | | | | |
|---------------------|-----------|---------------|--------|---|
| 1CO, Termal akım 6A | 24VAC/DC | 3RQ3118-1AB00 | 443,00 | 5 |
| 1CO, Termal akım 6A | 230VAC/DC | 3RQ3118-1AF00 | 575,00 | 5 |
| 1CO, Termal akım 6A | 24VDC | 3RQ3118-1AM00 | 382,00 | 5 |

Kuplaj Röleleri Transistör Çıkışlı

Çıkış Kuplaj Röleleri

| | | | | |
|-------------------------------------|----------------|---------------|----------|---|
| Akım taşıma kapasitesi DC/1mA..0,5A | 11..30VDC | 3RQ3050-1SM50 | 1.087,00 | 5 |
| Akım taşıma kapasitesi DC/1mA..2A | 11..30VDC | 3RQ3052-1SM40 | 1.130,00 | 5 |
| Akım taşıma kapasitesi AC/5mA..2A | 11..30VDC | 3RQ3052-1SM50 | 1.561,00 | 5 |
| Akım taşıma kapasitesi DC/5mA..5A | 11..30VDC | 3RQ3055-1SM30 | 1.087,00 | 5 |
| Akım taşıma kapasitesi DC/1mA..3A | 110..230VAC/DC | 3RQ3053-1SG30 | 1.166,00 | 5 |

Giriş Kuplaj Röleleri

| | | | | |
|--------------------------------------|----------------|---------------|----------|---|
| Akım taşıma kapasitesi DC/10mA..0,5A | 11..30VAC/DC | 3RQ3070-1SB30 | 1.284,00 | 5 |
| Akım taşıma kapasitesi DC/10mA..0,5A | 110..230VAC/DC | 3RQ3070-1SG30 | 1.384,00 | 5 |

Not: Farklı bağlantı şekilleri, besleme gerilimi ve kontak seçenekleri için satış birimlerimize danışabilirsiniz.

Aksesuarlar

Galvanik İzolasyon Plakası

Farklı potansiyele sahip cihazlar yan yana kullanıldığında elektriksel izolasyonu sağlamak için kullanılır

| | | |
|------------|-------|----|
| 3RQ3900-0A | 69,00 | 10 |
|------------|-------|----|

Bağlantı Köprüleri

| | | | |
|----------|------------|--------|----|
| 2 Kutup | 3RQ3901-0A | 31,00 | 10 |
| 4 Kutup | 3RQ3901-0B | 48,00 | 10 |
| 8 Kutup | 3RQ3901-0C | 82,00 | 10 |
| 16 Kutup | 3RQ3901-0D | 134,00 | 10 |

Etiketler

| | | | |
|---------|------------|------|------|
| 5x5 mm | 3RQ3902-0A | 5,00 | 1200 |
| 6x12 mm | 3RQ3902-0B | 8,00 | 1200 |

3RQ3118 Soketli Tip Kuplaj Röleleri için Yedek Röle

| | | | |
|-------------------------------|---------------|--------|----|
| 3RQ3118-.AM00 için yedek röle | 3TX7014-7BM00 | 214,00 | 15 |
| 3RQ3118-.AB00 için yedek röle | 3TX7014-7BQ00 | 214,00 | 15 |
| 3RQ3118-.AF00 için yedek röle | 3TX7014-7BP00 | 296,00 | 15 |

SIRIUS röleler

LZ kuplaj röleleri



LZX:PT570024



LZS:PT78720



LZX:RT424730



LZS:RT78726



LZX:MT321024



LZS:MT78750



LZS:RT17040



LZS:PT17024



LZX:PTML0024

| Açıklama | Besleme Gerilimi | Sipariş No | Birim Fiyatı TL | Min Sipariş Adedi |
|----------|------------------|------------|-----------------|-------------------|
|----------|------------------|------------|-----------------|-------------------|

PT Serisi Ürünler

PT Röle, 2CO Enversör Kontak, 8 Pin

| | | | |
|---------|--------------|--------|---|
| 230 VAC | LZX:PT270730 | 179,00 | 1 |
|---------|--------------|--------|---|

PT Röle, 3CO Enversör Kontak, 11 Pin

| | | | |
|---------|--------------|--------|---|
| 24VDC | LZX:PT370024 | 161,00 | 1 |
| 24 VAC | LZX:PT370524 | 161,00 | 1 |
| 115 VAC | LZX:PT370615 | 186,00 | 1 |
| 230 VAC | LZX:PT370730 | 186,00 | 1 |

PT Röle, 4CO Enversör Kontak, 14 Pin

| | | | |
|---------|--------------|--------|---|
| 24VDC | LZX:PT570024 | 164,00 | 1 |
| 24 VAC | LZX:PT570524 | 164,00 | 1 |
| 115 VAC | LZX:PT570615 | 190,00 | 1 |
| 230 VAC | LZX:PT570730 | 190,00 | 1 |

PT Soket

| | | | |
|---------------------|-------------|--------|---|
| 8 Pinli için soket | LZS:PT78720 | 114,00 | 1 |
| 11 Pinli için soket | LZS:PT78730 | 114,00 | 1 |
| 14 Pinli için soket | LZS:PT78740 | 114,00 | 1 |

RT Serisi Ürünler

RT Röle, 1CO Enversör Kontak, 8 Pin

| | | | |
|---------|--------------|--------|---|
| 24 VDC | LZX:RT314024 | 114,00 | 1 |
| 24 VAC | LZX:RT314524 | 114,00 | 1 |
| 230 VAC | LZX:RT314730 | 190,00 | 1 |

RT Röle, 2CO Enversör Kontak, 8 Pin

| | | | |
|---------|--------------|--------|---|
| 24VDC | LZX:RT424024 | 131,00 | 1 |
| 24 VAC | LZX:RT424524 | 131,00 | 1 |
| 230 VAC | LZX:RT424730 | 201,00 | 1 |

RT Soket

| | | |
|-------------|--------|---|
| LZS:RT78726 | 143,00 | 1 |
|-------------|--------|---|

MT Serisi Ürünler

MT Röle, 3CO Enversör Kontak, 11 Pin

| | | | |
|--------|--------------|--------|---|
| 24 VDC | LZX:MT321024 | 453,00 | 1 |
| 24VAC | LZX:MT326024 | 453,00 | 1 |
| 115VAC | LZX:MT326115 | 522,00 | 1 |
| 230VAC | LZX:MT326230 | 522,00 | 1 |

MT Soket

| | | |
|-------------|--------|---|
| LZS:MT78750 | 138,00 | 1 |
|-------------|--------|---|

Aksesuarlar

| | | | |
|---------------------------------------------|--------------|-------|-----|
| PT serisi etiket | LZS:PT17040 | 14,00 | 100 |
| PT röle klips | LZS:PT17024 | 16,00 | 100 |
| RT serisi etiket | LZS:RT17040 | 14,00 | 100 |
| RT röle için klips | LZS:RT17016 | 16,00 | 100 |
| MT röle için klips | LZS:MT28800 | 40,00 | 1 |
| PT/RT için 24V DC koruma diyodlu LED modülü | LZS:PTML0024 | 82,00 | 1 |
| PT/RT için 24V AC/DC LED modülü | LZS:PTML0524 | 86,00 | 1 |
| PT/RT için 110...230V AC/DC LED modülü | LZS:PTML0730 | 86,00 | 1 |

SIRIUS röleler

LZ kuplaj röleleri, komple set ürünler 3RQ1 emniyetli kuplaj röleleri

| Açıklama | Besleme Gerilimi | Sipariş No | Birim Fiyatı TL | Min Sipariş Adedi |
|----------|------------------|------------|-----------------|-------------------|
|----------|------------------|------------|-----------------|-------------------|

Komple Set Ürünler

PT Serisi Komple Set Ürünler, 3CO Enversör Kontak, 11 Pin



LZS:PT....

| | | | | |
|-------------------------------------------------------------|--------|--------------|--------|---|
| Röle, Soket, LED Modülü, Etiket, Klips mekanizması dahil | 24VDC | LZS:PT3A5L24 | 364,00 | 5 |
| | 24VAC | LZS:PT3A5R24 | 364,00 | 5 |
| | 230VAC | LZS:PT3A5T30 | 392,00 | 5 |

PT Serisi Komple Set Ürünler, 4CO Enversör Kontak, 14 Pin

| | | | | |
|-------------------------------------------------------------|--------|--------------|--------|---|
| Röle, Soket, LED Modülü, Etiket, Klips mekanizması dahil | 24VDC | LZS:PT5A5L24 | 364,00 | 5 |
| | 24VAC | LZS:PT5A5R24 | 364,00 | 5 |
| | 230VAC | LZS:PT5A5T30 | 392,00 | 5 |

RT Serisi Komple Set Ürünler, 1CO Enversör Kontak, 8 Pin



LZS:RT....

| | | | | |
|-------------------------------------------------------------|--------|--------------|--------|---|
| Röle, Soket, LED Modülü, Etiket, Klips mekanizması dahil | 24VDC | LZS:RT3A4L24 | 377,00 | 5 |
| | 24VAC | LZS:RT3A4R24 | 377,00 | 5 |
| | 230VAC | LZS:RT3A4T30 | 435,00 | 5 |

RT Serisi Komple Set Ürünler, 2CO Enversör Kontak, 8 Pin

| | | | | |
|-------------------------------------------------------------|--------|--------------|--------|---|
| Röle, Soket, LED Modülü, Etiket, Klips mekanizması dahil | 24VDC | LZS:RT4A4L24 | 395,00 | 5 |
| | 24VAC | LZS:RT4A4R24 | 395,00 | 5 |
| | 230VAC | LZS:RT4A4T30 | 449,00 | 5 |

SIRIUS 3RQ1 Emniyetli Kuplaj Röleleri

17,5 mm Genişlik, Yaylı Bağlantı

| | | | | |
|---------------------------------|--------|---------------|----------|---|
| SIL-2'e kadar emniyet (2NO+1NC) | 24 VDC | 3RQ1000-2GB00 | 1.884,00 | 1 |
| SIL-3'e kadar emniyet (1NO) | 24 VDC | 3RQ1200-2EB00 | 2.358,00 | 1 |

22,5 mm Genişlik, Yaylı Bağlantı

| | | | | |
|---------------------------------|--------|---------------|----------|---|
| SIL-2'e kadar emniyet (2NO+2NC) | 24 VDC | 3RQ1000-2HB00 | 1.898,00 | 1 |
| SIL-2'e kadar emniyet (4NO+1NC) | 24 VDC | 3RQ1000-2LB00 | 2.190,00 | 1 |



3RQ1000-2GW00

YENİ

Not: 3SK1 Emniyet Röleleri ile bağlantı için gerekli konektörler 3ZY*(Sayfa 138) serisidir.

Farklı bağlantı şekilleri, besleme gerilimi ve kontak seçenekleri için satış birimlerimize danışabilirsiniz.

SIRIUS röleler

3RP2 ve 7PV15 zaman röleleri



3RP2505-1AW30



3RP2511-1AW30



3RP2535-1AW30



3RP2574-1NW30



7PV1508-1AW30



7PV1513-1AQ3



7PV1538-1AW30

| Kontakt Sayısı | Zaman Ayar Aralığı | Besleme Gerilimi | Besleme Gerilimi | Birim Fiyatı TL | Min Sipariş Adedi |
|----------------|--------------------|------------------|------------------|-----------------|-------------------|
|----------------|--------------------|------------------|------------------|-----------------|-------------------|

SIRIUS 3RP2 Multifonksiyon Zaman Röleleri, LED'li

13 Fonksiyonlu, 17,5 mm

| | | | | | |
|-------------|-------------|---------------|---------------|----------|---|
| 1CO Kontakt | 0,05s..100h | 12..240VAC/DC | 3RP2505-1AW30 | 2.283,00 | 1 |
|-------------|-------------|---------------|---------------|----------|---|

27 Fonksiyonlu, 22,5 mm

| | | | | | |
|-------------|-------------|---------------|---------------|----------|---|
| 2CO Kontakt | 0,05s..100h | 12..240VAC/DC | 3RP2505-1BW30 | 2.837,00 | 1 |
|-------------|-------------|---------------|---------------|----------|---|

SIRIUS 3RP2 Çekmede Gecikmeli (ON-Delay) Zaman Röleleri, LED'li, 17,5 mm

| | | | | | |
|-------------|-------------|---------------|---------------|----------|---|
| 1CO Kontakt | 0,5s..10s | 12..240VAC/DC | 3RP2511-1AW30 | 1.101,00 | 1 |
| 1CO Kontakt | 1s..30s | 12..240VAC/DC | 3RP2512-1AW30 | 1.101,00 | 1 |
| 1CO Kontakt | 5s..100s | 12..240VAC/DC | 3RP2513-1AW30 | 1.101,00 | 1 |
| 1CO Kontakt | 0,05s..100h | 12..240VAC/DC | 3RP2525-1AW30 | 1.421,00 | 1 |
| 2CO Kontakt | 0,05s..100h | 12..240VAC/DC | 3RP2525-1BW30 | 1.784,00 | 1 |

SIRIUS 3RP2 Bırakmada Gecikmeli (OFF-Delay) Zaman Röleleri, LED'li, 17,5 mm

Kontrol Sinyali ile Kumanda

| | | | | | |
|-------------|-------------|---------------|---------------|----------|---|
| 1CO Kontakt | 0,05s..100h | 12..240VAC/DC | 3RP2535-1AW30 | 1.906,00 | 1 |
|-------------|-------------|---------------|---------------|----------|---|

Enerji ile Kumanda

| | | | | | |
|-------------|-------------|---------------|---------------|----------|---|
| 2CO Kontakt | 0,05s..600s | 12..240VAC/DC | 3RP2540-1AW30 | 2.406,00 | 1 |
|-------------|-------------|---------------|---------------|----------|---|

SIRIUS 3RP2 Aç-Kapa (Flaşör) Zaman Röleleri, LED'li, 17,5 mm

| | | | | | |
|-------------|-------------|---------------|---------------|----------|---|
| 1CO Kontakt | 0,05s..100h | 12..240VAC/DC | 3RP2555-1AW30 | 2.657,00 | 1 |
|-------------|-------------|---------------|---------------|----------|---|

SIRIUS 3RP2 Yıldız-Üçgen Zaman Röleleri, LED'li, 22,5 mm

| | | | | | |
|----------------------|---------|---------------|---------------|----------|---|
| 1NO-1NO(t) Gecikmeli | 1s..20s | 12..240VAC/DC | 3RP2574-1NW30 | 1.421,00 | 1 |
| 1NO-1NO(t) Gecikmeli | 3s..60s | 12..240VAC/DC | 3RP2576-1NW30 | 1.421,00 | 1 |

SIRIUS 7PV15 Multifonksiyon Zaman Röleleri, LED'li, 17,5 mm

7 Fonksiyonlu

| | | | | | |
|-------------|-------------|---------------|---------------|----------|---|
| 1CO Kontakt | 0,05s..100h | 12..240VAC/DC | 7PV1508-1AW30 | 1.138,00 | 1 |
|-------------|-------------|---------------|---------------|----------|---|

SIRIUS 7PV15 Çekmede Gecikmeli (ON-Delay) Zaman Röleleri, LED'li, 17,5 mm

| | | | | | |
|-------------|-------------|----------------------|---------------|--------|---|
| 1CO Kontakt | 0,05s..10s | 200..240VAC-24VAC/DC | 7PV1512-1AP30 | 642,00 | 1 |
| 1CO Kontakt | 5s..100s | 24/230VAC-24VDC | 7PV1513-1AP30 | 642,00 | 1 |
| 1CO Kontakt | 0,05s..100s | 24/110VAC-24VDC | 7PV1513-1AQ30 | 642,00 | 1 |
| 1CO Kontakt | 0,05s..100h | 12..240VAC/DC | 7PV1518-1AW30 | 828,00 | 1 |

SIRIUS 7PV15 Bırakmada Gecikmeli (OFF-Delay) Zaman Röleleri, LED'li, 17,5 mm

| | | | | | |
|-------------|-------------|---------------|---------------|----------|---|
| 1CO Kontakt | 0,05s..100h | 12..240VAC/DC | 7PV1538-1AW30 | 1.102,00 | 1 |
| 1CO Kontakt | 0,05s..100s | 12..240VAC/DC | 7PV1540-1AW30 | 1.390,00 | 1 |

SIRIUS 7PV15 Yıldız-Üçgen Zaman Röleleri, LED'li, 17,5 mm

| | | | | | |
|-------------|-------------|---------------|---------------|--------|---|
| 2NO Kontakt | 0,05s..100h | 12..240VAC/DC | 7PV1578-1BW30 | 949,00 | 1 |
|-------------|-------------|---------------|---------------|--------|---|

* Multifonksiyonlu zaman rölesinin fonksiyonları aşağıda belirtilmiştir.

- Çekmede Gecikme (ON-Delay), Bırakmada Gecikme (OFF-Delay), Flaşör, Kısa Süreli Açma, Kısa Süreli Kapatma, Pals, Toplamalı ON-Delay, Yıldız Üçgen, ...

Detaylı ürün fonksiyonlarını incelemek için aşağıdaki linklerden ürün teknik dökümanlarını indirebilirsiniz;

3RP2 Serisi için:

<https://support.industry.siemens.com/cs/tr/tr/view/102954829>

7PV1 Serisi:

<https://support.industry.siemens.com/cs/tr/tr/view/35210295>

Not: Kontaktörlere takılabilen zaman röleleri için SIRIUS programındaki ürünlerimizden faydalanabilirsiniz.

SIRIUS röleler

3UG4 izleme röleleri



3UG4511-1AP20



3UG4615-1CR20



3UG4501-1AW30

| Açıklama | Trip Geciktirme Zaman Ayarı | Ölçüm Aralığı | Harici Besleme Gerilimi | Sipariş No | Birim Fiyatı TL |
|---------------------------------------------------------------------------------------------------------------|-----------------------------|----------------|-------------------------|---------------|-----------------|
| 3UG4 Faz Sırası İzleme Röleleri | | | | | |
| Otomatik Reset, 1CO | - | 320..500VAC | - | 3UG4511-1AP20 | 1.856,00 |
| Otomatik Reset, 2CO | - | 320..500VAC | - | 3UG4511-1BP20 | 2.144,00 |
| 3UG4 Faz Sırası, Faz Kaybı ve Faz Asimetri İzleme Röleleri | | | | | |
| Otomatik Reset, %10 asimetriye duyarlı, 1CO | - | 160..690VAC | - | 3UG4512-1AR20 | 2.052,00 |
| 3UG4 Faz Sırası, Faz Kaybı, Faz Asimetri ve Düşük Gerilim İzleme Röleleri | | | | | |
| Otomatik Reset, analog ayarlama, %20 asimetriye duyarlı, 2CO | 1..20sn | 160..690VAC | - | 3UG4513-1BR20 | 2.719,00 |
| 3UG4 Faz Sırası, Faz Kaybı, Faz Asimetri, Düşük ve Yüksek Gerilim İzleme Röleleri | | | | | |
| Otomatik ya da manuel reset, dijital ayarlama, 2 CO | 1..20sn | 160..690VAC | - | 3UG4615-1CR20 | 3.942,00 |
| 3UG4 Faz Sırası, Faz Kaybı, Faz Asimetri, Düşük, Yüksek ve N- İletkenine Karşı Gerilim İzleme Röleleri | | | | | |
| Otomatik ya da manuel reset, dijital ayarlama, 2 CO | 1..20sn | 160..690VAC | - | 3UG4616-1CR20 | 4.224,00 |
| 3UG4 Monofaze Gerilim İzleme Röleleri | | | | | |
| 0,1..300 histeresis ayarlanabilir, 1CO | 1..20sn | 10..600VAC/DC | 24..240VAC/DC | 3UG4632-1AW30 | 3.080,00 |
| 3UG4 Düşük / Yüksek Akım İzleme Röleleri | | | | | |
| 0,01..5A histeresis ayarlanabilir, 1CO | 1..20sn | 0,05..10AAC/DC | 24..240VAC/DC | 3UG4622-1AW30 | 3.080,00 |
| 3UG4 Sıvı Seviye Kontrol Ürünleri | | | | | |
| Sıvı Seviye Kontrol Rölesi | | | | | |
| Hassasiyet 2..200kOhm, 1CO | 0,5..10sn | - | 24..240VAC/DC | 3UG4501-1AW30 | 2.106,00 |

Not: IO-Link ile uyumlu versiyonlar için satış birimlerimiz ile iletişime geçebilirsiniz.

Farklı bağlantı şekilleri, besleme gerilimi ve kontak seçenekleri için satış birimlerimize danışabilirsiniz.

SIRIUS röleler

3RN2 PTC termistör izleme ve 3RS2 sıcaklık izleme röleleri



3RN2000-1AW30



3RN2012-1BW30



3RS2800-2BA40



| Açıklama | Kontak Sayısı | Besleme Gerilimi | Sipariş No | Birim Fiyatı TL | Min. Sipariş Adedi |
|----------|---------------|------------------|------------|-----------------|--------------------|
|----------|---------------|------------------|------------|-----------------|--------------------|

SIRIUS 3RN2 PTC Termistör Motor Koruma Röleleri

17,5 mm, Uygulanan Besleme Gerilimi = Çıkış Gerilimi

| | | | | | |
|----------------|---------|---------------|---------------|----------|---|
| Otomatik reset | 1CO | 24..240VAC/DC | 3RN2000-1AW30 | 1.246,00 | 1 |
| Otomatik reset | 1NO+1NC | 24..240VAC/DC | 3RN2010-1CW30 | 1.629,00 | 1 |

22,5 mm

| | | | | | |
|----------------|-----|---------------|---------------|----------|---|
| Otomatik reset | 2CO | 24..240VAC/DC | 3RN2010-1BW30 | 1.717,00 | 1 |
|----------------|-----|---------------|---------------|----------|---|

22,5 mm, ATEX Onaylı

| | | | | | |
|--------------------------------|-----|---------------|---------------|----------|---|
| Manuel reset | 2CO | 24..240VAC/DC | 3RN2011-1BW30 | 2.033,00 | 1 |
| Otomatik, manuel, harici reset | 2CO | 24..240VAC/DC | 3RN2012-1BW30 | 2.863,00 | 1 |

22,5 mm, ATEX Onaylı, 2 Sensör Girişli

| | | | | | |
|--------------------------------|---------|----------|---------------|----------|---|
| Otomatik, manuel, harici reset | 1CO+1NO | 24VAC/DC | 3RN2023-1DW30 | 5.127,00 | 1 |
|--------------------------------|---------|----------|---------------|----------|---|

SIRIUS 3RS2 Sıcaklık İzleme Röleleri

22,5 mm, PT100 Sıcaklık Sensörü Uyumlu, Analog-Çok Fonksiyonlu, Yaylı Bağlantı

| | | | | | |
|-------------|-----|---------------|---------------|----------|---|
| -50/+1000°C | 1CO | 24..240VAC/DC | 3RS2500-2AW30 | 3.055,00 | 1 |
|-------------|-----|---------------|---------------|----------|---|

22,5 mm, PT100 Sıcaklık Sensörü Uyumlu, Dijital, Yaylı Bağlantı

| | | | | | |
|-------------|-----|---------------|---------------|----------|---|
| -99/+1800°C | 2CO | 24..240VAC/DC | 3RS2600-2BW30 | 6.208,00 | 1 |
|-------------|-----|---------------|---------------|----------|---|

22,5 mm, PT100 Sıcaklık Sensörü Uyumlu, Dijital, IO-Link Uyumlu, Yaylı Bağlantı

| | | | | | |
|-------------|-----|--------|---------------|----------|---|
| -99/+1800°C | 2CO | 24 VDC | 3RS2800-2BA40 | 6.194,00 | 1 |
|-------------|-----|--------|---------------|----------|---|

Not: Farklı bağlantı şekilleri, besleme gerilimi ve kontak seçenekleri için satış birimlerimize danışabilirsiniz.

Güç kaynakları trafolar

4AV-4AX güç kaynakları ve trafolar



4AV4..

4AV4/5 DC Besleme / Güç Kaynakları

24V DC çıkış (DIN 19240)

- Her türlü PLC uygulamalarına uygun
- İzole Trafo güvenliği
- Paralel çalışabilme
- Dokunmaya karşı korunmalı klemensler
- CE işareti, VDE 0551'e uygunluk
- Dalgalık seviyesi %5
- Kompakt tasarım ve hazır çözüm

| Akım | Giriş | Sipariş No | Birim Fiyatı TL |
|------|--------------|------------------|-----------------|
| 3 | 230-400+/-15 | 4AV4103-2EB00-0A | 7.430,00 |
| 6 | 230-400+/-15 | 4AV4106-2EB00-0A | 9.631,00 |
| 10 | 230-400+/-15 | 4AV4110-2EB00-0A | 12.933,00 |
| 25 | 400+/-20 | 4AV5125-2EB00-0A | 16.372,00 |
| 35 | 400+/-20 | 4AV5135-2EB00-0A | 21.188,00 |

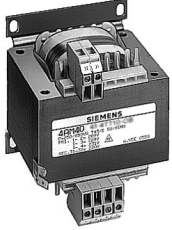

4AX..

4AX3002 Kumanda Trafoları

230-400 V/24V (50-60 Hz)

- CE işareti, DIN EN 61558-2-2'ye uygunluk
- Şebekeye uyumlu kolaylaştırıcı primer de $\pm 15V$ konnektörleri
- 50°C ortam sıcaklığı için tanımlı güç değerleri
- Galvanik ayırım sayesinde yüksek izolasyon
- Vidalı, soketli ve lehimlenebilen klemensler

| Akım | Sipariş No | Birim Fiyatı TL |
|------|------------------|-----------------|
| 50 | 4AX3002-3HA50-0B | 940,00 |
| 100 | 4AX3002-3HA10-0B | 1.217,00 |
| 160 | 4AX3002-3HA16-0B | 1.469,00 |
| 250 | 4AX3002-3HA03-0B | 1.893,00 |
| 400 | 4AX3002-3HA04-0B | 2.938,00 |
| 630 | 4AX3002-3HA06-0B | 4.245,00 |

400V / 230 V (50-60 Hz) Kumanda Trafoları

- CE işareti, DIN EN 61558-2-2'ye uygunluk
- Şebekeye uyumlu kolaylaştırıcı primer de $\pm 15V$ konnektörleri
- 50°C ortam sıcaklığı için tanımlı güç değerleri
- Galvanik ayırım sayesinde yüksek izolasyon
- Vidalı, soketli ve lehimlenebilen klemensler

| Akım | Sipariş No | Birim Fiyatı TL |
|------|------------------|-----------------|
| 50 | 4AX3002-3ED50-0B | 963,00 |
| 100 | 4AX3002-3ED10-0B | 1.240,00 |
| 160 | 4AX3002-3ED16-0B | 1.585,00 |
| 250 | 4AX3002-3ED03-0B | 2.009,00 |
| 400 | 4AX3002-3ED04-0B | 3.134,00 |
| 630 | 4AX3002-3ED06-0B | 4.506,00 |

SINAMICS kompakt AC motor hız kontrol cihazları

SINAMICS V20

GENEL SÜRÜCÜ UYGULAMALARI SINAMICS V20 - HIZ KONTROL CİHAZLARI



Wifi KablosuzE rişim



FASA Kasa

| Açıklamalar | Sipariş No | Nominal Güç (kW) | Nominal Çıkış Akım (A) | YxGxD* Boyutlar | Birim Fiyatı Euro/Adet |
|-------------------------------------------|--------------------|------------------|------------------------|---------------------|------------------------|
| SINAMICS V20 Hız Kontrol Cihazları | | | | | |
| 1Faz 230 V / 3 Faz 230 V | 6SL3210-5BB11-2UV1 | 0.12 | 0.9 | 142 x 68 x 108 | 222,00 |
| | 6SL3210-5BB12-5UV1 | 0.12 | 1.7 | 142 x 68 x 108 | 236,00 |
| | 6SL3210-5BB13-7UV1 | 0.37 | 2.3 | 142 x 68 x 108 | 251,00 |
| | 6SL3210-5BB15-5UV1 | 0.55 | 3.2 | 142 x 68 x 128 | 274,00 |
| | 6SL3210-5BB17-5UV1 | 0.75 | 3.9 | 142 x 68 x 128 | 296,00 |
| | 6SL3210-5BB21-1UV1 | 1.1 | 6 | 160 x 90 x 147 | 332,00 |
| | 6SL3210-5BB21-5UV1 | 1.5 | 7.8 | 160 x 90 x 147 | 377,00 |
| | 6SL3210-5BB22-2UV1 | 2.2 | 11 | 182 x 184 x 169 | 458,00 |
| 6SL3210-5BB23-0UV1 | 3 | 13.6 | 182 x 184 x 169 | 532,00 | |
| 3 Faz 400 V / 3 Faz 400 V | 6SL3210-5BE15-5UV0 | 0.55 | 1.7 | 150 x 90 x 145,5 | 487,00 |
| | 6SL3210-5BE17-5UV0 | 0.75 | 2.2 | 150 x 90 x 145,5 | 502,00 |
| | 6SL3210-5BE21-1UV0 | 1.1 | 3.1 | 166 x 90 x 145,5 | 543,00 |
| | 6SL3210-5BE21-5UV0 | 1.5 | 4.1 | 166 x 90 x 145,5 | 599,00 |
| | 6SL3210-5BE22-2UV0 | 2.2 | 5.6 | 166 x 90 x 145,5 | 693,00 |
| | 6SL3210-5BE23-0UV0 | 3 | 13.6 | 166 x 140 x 164,5 | 790,00 |
| | 6SL3210-5BE24-0UV0 | 4 | 8.8 | 166 x 90 x 164,5 | 885,00 |
| | 6SL3210-5BE25-5UV0 | 5.5 | 12.5 | 182 x 184 x 169 | 1.086,00 |
| | 6SL3210-5BE27-5UV0 | 7.5 | 16.5 | 206,5 x 240 x 172,5 | 1.372,00 |
| | 6SL3210-5BE31-1UV0 | 11 | 25 | 206,5 x 240 x 172,5 | 1.764,00 |
| | 6SL3210-5BE31-5UV0 | 15 | 31 | 206,5 x 240 x 172,5 | 2.147,00 |
| | 6SL3210-5BE31-8UV0 | 18,5/22 | 38/45 | 264,5X243,5X209 | 2.558,00 |
| | 6SL3210-5BE32-2UV0 | 22/30 | 45/60 | 264,5X243,5X209 | 2.933,00 |
| | 6SL3210-5BE13-7UV0 | 0.37 | 1.3 | 150 x 90 x 145,5 | 463,00 |



Harici Panel

| Sipariş No | Açıklama | Birim Fiyatı Euro/Adet |
|----------------------------------|-----------------------------------------------|------------------------|
| SINAMICS V20 Aksesuarları | | |
| 6SL3255-0VE00-0UA1 | Parametre Yükleyici | 128,00 |
| 6SL3255-0VA00-2AA1 | Harici Panel Ara Yüzü | 27,00 |
| 6SL3255-0VA00-4BA1 | Harici Temel Operatör Paneli (V20 BOP) ** | 46,00 |
| 6SL3054-4AG00-2AA0 | Hafıza Kartı (SD), 512MB | 69,00 |
| 6SL3201-2AD20-8VA0 | Frenleme Modülü (0,12kW - 5,5kW arası) | 199,00 |
| 6SL3255-0VA00-5AA0 | Kablosuz Wifi Erişimi (Web Server) | 245,00 |
| 6SL3256-0VE00-6AA0 | Giriş Çıkış Genişletme Modülü (2DI, 2DQ röle) | 87,00 |

* Bütün boyutlandırmalar mm birimindedir.

** Harici panelin pano kapağına taşınması için RJ45 bağlantılı standart ethernet kablosu kullanılmalıdır.

Genel Özellikler:

Güç aralığı :0,12-30kW

Çalışma Gerilimi : 1 Faz 230 V AC / 3 Faz 400 V AC

Kontrol Modu : Vf, V2/f, FCC

Dahili Temel Operatör Paneli

Terminal Yapısı : 2AI, 1AO, 4DI, 2DO / Dahili USS - Modbus RTU Haberleşme

Dinamik Frenleme : 7,5 kW - 30kW arası güçler için dahili frenleme modülü

Aşırı Yükleme : Maksimum 40°C ortam sıcaklığında, her 10dk'da / 1dk. %150 In

Uygulama alanı : Fan, pompa, kompresör, konveyör ve genel makine uygulamaları.

Tüm teknik sorularınız için **444 0 747** teknik destek hattımızı arayabilirsiniz

Koruma röleleri

Reyrolle-5 Koruma Röleleri **YENİ**



| Malzeme Cinsi | Sipariş No. | Birim Fiyatı Euro | Min. Sipariş Adet |
|------------------------------------------|-------------|-------------------|-------------------|
| Reyrolle-5 / 7SR5* KORMA RÖLELERİ | | | YENİ |

Kızaklı kasa yapısı ile kablo bağlantısı sabit olarak kolay röle değişimi
Geniş ekran ile, röle üzerinden Ayırıcı ve Kesici kumanda seçeneği
Türkçe ekran ve yazılım
28 ihbar lambası, ayarlanabilir 3 farklı renk seçeneği
E6 / E8 ve E12 kasa ile opsiyonel seçilebilir zengin giriş çıkış sayısı
24-250V DC, 100-230V AC besleme gerilimi
x/1A ve x/5A akım trafosu için ayarlanabilir trafo çevrim oranı opsiyonel (SEF)
Ön yüzde USB parametreleme soketi, arka yüzde RS485 parametreleme ve SCADA soketi
2x Elektriksel veya 2x Optik Ethernet portu
RS485 seri bağlantı soketi üzerinden IEC 60870-5-103, MODBUS RTU ve DNP 3.0 seri haberleşmelerine uygunluk
Aynı Ethernet portu üzerinden IEC 61850, MODBUS TCP, DNP3 TCP haberleşme protokolü ile bağlantı
IEC 61850 için HSR, PRP ve RSTP seçenekleri
Opsiyonel olarak üretim aşamasında belirlenebilecek ARK koruma seçeneği

Reyrolle 7SR5110* - AŞIRI AKIM KORUMA RÖLESİ **YENİ**

Pano kapağına montaja uygun tasarım
153x177x217.5 mm (GxYxD) boyutlar
8 Giriş / 6 Çıkış Kontaklı
4 akım girişi
Standart bağlantı 1 x USB (ön), RS 485 (arka) + 2 x RJ45
ANSI 37, 46, 49, 50/50N, SOTF, AFB, 50Ns, 50BF, 51/51N, 51C, 74TC, 79, 86, 87N, FL ve opsiyonel koruma fonksiyonları

7SR5110-1AA11-0AA0

2.310,00

1

Reyrolle 7SR5111* - AŞIRI AKIM VE FİDER KORUMA RÖLELERİ **YENİ**

Pano kapağına montaja uygun tasarım
153x177x217.5 mm (GxYxD) boyutlar
9 Giriş / 8 Çıkış Kontaklı
4 akım, 4 gerilim girişi
Standart bağlantı 1 x USB (ön), RS 485 (arka) + 2 x OP
ANSI 25, 27, 32, 32F, 32R, 37, 46, 47, 49, 50/50N, SOTF, AFD, 50Ns, 50BF, 51/51N, 51C, 51V, 55, 59, 59N, 67, 67N, 67Ns, 74TC, 79, 81, 81R, 86, 87N, FL ve opsiyonel koruma fonksiyonları

7SR5111-1AA21-0AA0

3.045,00

1

Reyrolle 7SR54* TRAFÖ KORUMA RÖLESİ(Opsiyonel 2 veya 3 sargılı koruma) **YENİ**

Pano kapağına montaja uygun tasarım
308x177x218 mm (GxYxD) boyutlar
37 Giriş / 18 Çıkış Kontaklı
8 akım, 4 gerilim girişi
Standart bağlantı 1 x USB (ön), RS 485 (arka) + 2 x RJ45
ANSI 27, 37, 46, 47, 49, 50/50N, 50BF, 51/51N, 51C, 51V, 59, 59N, 67, 67N, 74TC, 81, 86, 87N, 87T-BD, 87T-HS FL ve geniş koruma fonksiyonları

7SR5421-6AA16-0AA0

6.090,00

1

Reyrolle 7SR57* MOTOR KORUMA RÖLESİ **YENİ**

Pano kapağına montaja uygun tasarım
308x177x218 mm (GxYxD) boyutlar
19 Giriş / 15 Çıkış Kontaklı
4 akım, 4 gerilim girişi
Standart bağlantı 1 x USB (ön), RS 485 (arka) + 2 x OP
14, 27, 32, 37G, 46PR, 46UB, 47, 49R, 50BF, 51, 51G, 59, 59N, 60CTS-V, 60VTS, 66, 67, 67G, 74TC, 81, 81B-V, 86 ve geniş koruma fonksiyonları

7SR5711-3AD26-0AA0

4.463,00

1

Koruma röleleri

SIPROTEC 7SJ-7SR aşırı akım koruma röleleri



ARGUS 7SR10 - AŞIRI AKIM KORUMA RÖLESİ

20 Karakterli 4 Satır ekran ile kolay kullanım,
1000 adet olay kaydı
4 akım girişi
10 ihbar lambası (9 adetinde programlanma ve 3 renk seçme imkanı)
6 giriş ve 6 çıkış kontağı
x/1A ve x/5A akım trafosu için ayarlanabilir trafo çevrim oranı
Ön yüzde USB parametreleme soketi
Arka yüzde RS485 seri bağlantı soketi üzerinden IEC 60870-5-103, MODBUS RTU ve DNP 3.0 haberleşmelerine uygunluk
ANSI 46BC, 46NPS, 49, 50, 50BF, 50G/50N, 51, 51G/51N, 74TC, 86, 51c, 81HBL2, 79
(Tekrar kapama) koruma fonksiyonları
104,5x185x199mm(GxYxD) boyutlar

DC 24 - 240 V, AC 48 - 240 V Besleme Gerilimi

Ek özellikler ANSI 27/59, 37, 47, 51V, 59N, 60CTS, 60VTS, 64H, 67/51, 67/67N, 81U/O, 81THD koruma fonksiyonları, 24 - 60VDC besleme gerilimi

Ek özellikler ANSI 27/59, 37, 47, 51V, 59N, 60CTS, 60VTS, 64H, 67/51, 67/67N, 81U/O, 81THD koruma fonksiyonları, 60 - 400V AC/DC besleme gerilimi

| Malzeme Cinsi | Sipariş No. | Birim Fiyatı Euro | Min. Sipariş Adet |
|---------------------------------------------------------------------------------------------------------------------------------------------------|--------------------------|-------------------|-------------------|
| DC 24 - 240 V, AC 48 - 240 V Besleme Gerilimi | 7SR1003-1MA20-2DA1-Z+Y20 | 1.586,00 | 1 |
| Ek özellikler ANSI 27/59, 37, 47, 51V, 59N, 60CTS, 60VTS, 64H, 67/51, 67/67N, 81U/O, 81THD koruma fonksiyonları, 24 - 60VDC besleme gerilimi | 7SR1004-3JA20-2DA0 | 1.830,00 | 1 |
| Ek özellikler ANSI 27/59, 37, 47, 51V, 59N, 60CTS, 60VTS, 64H, 67/51, 67/67N, 81U/O, 81THD koruma fonksiyonları, 60 - 400V AC/DC besleme gerilimi | 7SR1004-3LA20-2DA0 | 1.830,00 | 1 |



SIPROTEC 7SJ80 - AŞIRI AKIM KORUMA RÖLESİ

Pano kapağına montaja uygun dizayn
74x265,5x192,6 mm (GxYxD) boyutlar
4 akım girişi, 3 gerilim girişi
10 ihbar lambası
6 Satır kolay kullanımlı ekran
x/1A ve x/5A akım trafosu için ayarlanabilir trafo çevrim oranı
63.5/110V, 50/60Hz gerilim girişi
Vidalı tipte çıkarılabilir klemens bağlantısı
Türkçe ekran ve yazılım (yazılım opsiyoneldir)
Ön yüzde USB parametreleme soketi
IEC 61850 Edition 1 ve Edition 2 haberleşme protokolü
200 Adet olay, 8 adet osilografik arıza kaydı imkanı
ANSI 27/59, 37, 46, 47, 49, 50, 50BF, 50G/50N, 51, 51G/51N, 51V, 59N, 67, 67G/67N, 74TC, 81U/O, 86, 79
(Tekrar kapama) koruma fonksiyonları
ANSI 27R, 32, 55, 59R, 81R esnek koruma fonksiyonları
(Farklı haberleşme protokolleri için satış temsilcilerimiz ile temasa geçiniz)

3 Giriş / 5 Çıkış kontağı + 1 adet durum çıkış kontağı
Çift elektriksel ethernet haberleşme portu (RJ45)
60 - 250 VDC, 115V/230 VAC besleme girişi

11 Giriş / 5 Çıkış kontağı + 1 adet durum çıkış kontağı
Çift elektriksel ethernet haberleşme portu (RJ45)
60 - 250 VDC, 115V/230 VAC besleme girişi

3 Giriş / 5 Çıkış kontağı + 1 adet durum çıkış kontağı
Çift elektriksel ethernet haberleşme portu (RJ45)
24 - 48 VDC besleme girişi

11 Giriş / 5 Çıkış kontağı + 1 adet durum çıkış kontağı
Çift elektriksel ethernet haberleşme portu (RJ45)
24 - 48 VDC besleme girişi

3 Giriş / 5 Çıkış kontağı + 1 adet durum çıkış kontağı
Çift fiberoptik ethernet haberleşme portu (EN-100)
60 - 250 VDC, 115V/230 VAC besleme girişi

11 Giriş / 5 Çıkış kontağı + 1 adet durum çıkış kontağı
Çift fiberoptik ethernet haberleşme portu (EN-100)
60 - 250 VDC, 115V/230 VAC besleme girişi
Ortalama ve min/max ölçümler

3 Giriş / 5 Çıkış kontağı + 1 adet durum çıkış kontağı
Çift fiberoptik ethernet haberleşme portu (EN-100)
24 - 48 VDC besleme girişi

11 Giriş / 5 Çıkış kontağı + 1 adet durum çıkış kontağı
Çift fiberoptik ethernet haberleşme portu (EN-100)
24 - 48 VDC besleme girişi
Ortalama ve min/max ölçümler

| | | | |
|--------------------------------------------------------------------------------------------------------------------------------------------------------------------------------------------|------------------------|----------|---|
| 3 Giriş / 5 Çıkış kontağı + 1 adet durum çıkış kontağı Çift elektriksel ethernet haberleşme portu (RJ45) 60 - 250 VDC, 115V/230 VAC besleme girişi | 7SJ8031-5EB90-1FC1-LOR | 3.226,00 | 1 |
| 11 Giriş / 5 Çıkış kontağı + 1 adet durum çıkış kontağı Çift elektriksel ethernet haberleşme portu (RJ45) 60 - 250 VDC, 115V/230 VAC besleme girişi | 7SJ8081-5EB90-1FC1-LOR | 3.975,00 | 1 |
| 3 Giriş / 5 Çıkış kontağı + 1 adet durum çıkış kontağı Çift elektriksel ethernet haberleşme portu (RJ45) 24 - 48 VDC besleme girişi | 7SJ8031-1EB90-1FC1-LOR | 3.226,00 | 1 |
| 11 Giriş / 5 Çıkış kontağı + 1 adet durum çıkış kontağı Çift elektriksel ethernet haberleşme portu (RJ45) 24 - 48 VDC besleme girişi | 7SJ8081-1EB90-1FC1-LOR | 3.975,00 | 1 |
| 3 Giriş / 5 Çıkış kontağı + 1 adet durum çıkış kontağı Çift fiberoptik ethernet haberleşme portu (EN-100) 60 - 250 VDC, 115V/230 VAC besleme girişi | 7SJ8031-5EB90-1FC1-LOS | 3.528,00 | 1 |
| 11 Giriş / 5 Çıkış kontağı + 1 adet durum çıkış kontağı Çift fiberoptik ethernet haberleşme portu (EN-100) 60 - 250 VDC, 115V/230 VAC besleme girişi Ortalama ve min/max ölçümler | 7SJ8081-5EB90-3FC1-LOS | 4.446,00 | 1 |
| 3 Giriş / 5 Çıkış kontağı + 1 adet durum çıkış kontağı Çift fiberoptik ethernet haberleşme portu (EN-100) 24 - 48 VDC besleme girişi | 7SJ8031-1EB90-1FC1-LOS | 3.528,00 | 1 |
| 11 Giriş / 5 Çıkış kontağı + 1 adet durum çıkış kontağı Çift fiberoptik ethernet haberleşme portu (EN-100) 24 - 48 VDC besleme girişi Ortalama ve min/max ölçümler | 7SJ8081-1EB90-3FC1 LOS | 4.446,00 | 1 |

İndirim oranları, ödeme vadesi, ürün teslim süreleri, detay teknik bilgi, dökümantasyon ve farklı ürün opsiyonları için yetkili satış temsilcilerimiz ile temasa geçebilirsiniz.
ea.unsatis@siemens.com

Koruma röleleri

SIPROTEC 7SJ aşırı akım koruma ve 7SK motor koruma röleleri



SIPROTEC 7SK80 - MOTOR KORUMA RÖLESİ

Pano kapağına montaja uygun dizayn
74x265,5x192,6mm(GxYxD) boyutlar
10 ihbar lambası
6 Satır kolay kullanımlı ekran
x/1A ve x/5A akım trafosu için ayarlanabilir trafo çevrim oranı
63.5/110V, 50/60Hz gerilim girişi (gerilim girişli modellerde)
Vidalı tipte çıkarılabilir klemens bağlantısı
Türkçe ekran ve yazılım (yazılım opsiyoneldir)
Ön yüzde USB parametreleme soketi
Elektriksel ethernet çift haberleşme portu (RJ-45) IEC 61850 Edition 1 ve Edition 2 haberleşme protokolü
200 adet olay, 8 adet osilografik arıza kaydı imkanı, FO port opsiyonu
ANSI 37, 46, 49, 50, 50BF, 50N(s), 51, 51N(s), 74TC, 86, 51M, 48, 14, 66/86 koruma fonksiyonları
Gerilim girişli modellerde ek olarak ANSI 27/59, 51V, 64, 59N, 67N(s), 81U/O koruma ve 27R, 32, 55, 59R, 81R eşnek koruma fonksiyonları
(Farklı haberleşme protokolleri ve portlar için satış temsilcilerimiz ile temasa geçiniz)

3 Giriş / 5 Çıkış kontağı + 1 adet durum çıkış kontağı,
4 akım girişi
60 - 250 VDC, 115V/230 VAC besleme girişi

| Sipariş No. | Birim Fiyatı Euro | Min. Sipariş Adet |
|------------------------|-------------------|-------------------|
| 7SK8012-5EB90-1HD0-LOR | 2.690,00 | 1 |
| 7SK8012-1EB90-1HD0-LOR | 2.690,00 | 1 |
| 7SK8062-5EB90-1HE0-LOR | 3.606,00 | 1 |
| 7SK8062-1EB90-1HE0-LOR | 3.606,00 | 1 |

3 Giriş/ 5 Çıkış kontağı + 1 adet durum çıkış kontağı,
4 akım girişi
24 - 48 VDC besleme girişi

3 Giriş / 5 Çıkış kontağı + 1 adet durum çıkış kontağı
4 akım, 3 gerilim, 5 RTD girişi
60 - 250 VDC, 115V/230 VAC besleme girişi

3 Giriş / 5 Çıkış kontağı + 1 adet durum çıkış kontağı
4 akım, 3 gerilim, 5 RTD girişi
24 - 48 VDC besleme girişi

SIPROTEC 5 Compact 7SX800 EVRENSEL KORUMA RÖLESİ



Pano kapağına montaja uygun dizayn
74x266x229 mm (GxYxD) boyutlar
14 Giriş / 11 Çıkış Kontaklı
4 akım, 4 gerilim girişi
8 ihbar lambası
x/1A ve x/5A akım trafosu için yazılımla ayarlanabilir şekilde bağlantı imkanı
Ön yüzde USB parametreleme portu, Elektriksel ethernet çift haberleşme portu
(RJ-45) IEC 61850 Edition 1 ve Edition 2 haberleşme protokolü

ANSI 14, 37, 38, 46, 47, 49, 50/50N, SOTF, 50BF, 50RS, 51/51N, 51C, 60C, 74TC, 79, 86, 87N ek olarak sipariş edilebilen fonksiyon puanları aracılığıyla genişletilebilir fonksiyon yapısı;
Opsiyonel (Akım-Gerilim ve Motor koruma fonksiyonları)

(Yukarıdaki koruma fonksiyonlarını yazılım ile farklı koruma fonksiyonları ile değiştirmek için temsilcilerimize danışınız)

24 V - 250 V DC, 115 V - 230 V AC besleme girişi

| | | |
|--------------------|----------|---|
| 7SX8000-3BA50-1CA0 | 2.641,00 | 1 |
|--------------------|----------|---|

Fonksiyon Puanı (1Puan)

| | | |
|---------------|-------|---|
| 7XX8152-1AA00 | 12,00 | 1 |
|---------------|-------|---|

Koruma röleleri

SIPROTEC 7SJ8 aşırı akım ve 7UM8 motor / generator koruma röleleri



| Malzeme Cinsi | Sipariş No. | Birim Fiyatı Euro | Min. Sipariş Adet |
|---------------|-------------|-------------------|-------------------|
|---------------|-------------|-------------------|-------------------|

SIPROTEC 7SJ82 - AŞIRI AKIM KORUMA RÖLESİ

Pano kapağına montaja uygun dizayn
150x266x235,5mm(GxYxD) boyutlar
4 akım, 4 gerilim girişi
18 ihbar lambası (16 adedi çift renkli olarak programlanabilir)
192x128 piksel alfanumerik ekran (Mimik diagram çizilebilir)
x/1A ve x/5A akım trafosu için yazılımla ayarlanabilir şekilde bağlantı imkanı
63.5/110V, 50/60Hz gerilim girişi
Vidalı tipte çıkarılabilir klemens bağlantısı

Türkçe ekran ve yazılım

Ön yüzde USB parametreleme portu, arka yüzde çift fiberoptik parametreleme ve SCADA portu
IEC 61850 Edition 2 haberleşme protokolü (entegre switch özelliği)

1000 Adet arıza, 2000 Adet olay kayıt, 8kHz örnekleme frekansında 128 adet osilografik arıza kaydı alma imkanı
ANSI 27/59, 37, 46, 47, 49, 50, 50BF, 50G/50N, 51, 51G/51N, 51V, 59N, 67, 67G/67N, 74TC, 81U/O, 86, 79 (Tekrar kapama) koruma fonksiyonları

Yukarıdaki koruma fonksiyonlarını yazılım ile farklı koruma fonksiyonları ile değiştirme imkanı (detaylar için lütfen satış temsilcilerimize danışınız)

Ark koruma için fiberoptik port modülü takılabilme imkanı (Fiberoptik port ve sensörler opsiyoneldir)

NERC-CIP ve BDEW Siber Güvenlik koşullarını sağlayan şifreleme özelliği
Compact yazılım ücretsizdir, Standard ve Premium yazılımlar opsiyoneldir.

11 Giriş / 9 Çıkış kontağı
110 - 250 VDC, 115V/230 VAC besleme girişi

P1J36999

5.309,00

1



SIPROTEC 7SJ85 - AŞIRI AKIM KORUMA RÖLESİ

Pano kapağına montaja uygun dizayn
225x266x235,5mm(GxYxD) boyutlar
4 akım, 4 gerilim girişi
18 ihbar lambası (16 adedi çift renkli olarak programlanabilir)
192x128 piksel alfanumerik ekran (Mimik diagram çizilebilir)
x/1A ve x/5A akım trafosu için yazılımla ayarlanabilir trafo çevrim oranı
63.5/110V, 50/60Hz gerilim girişi
Vidalı tipte çıkarılabilir klemens bağlantısı

Türkçe ekran ve yazılım

Ön yüzde USB parametreleme soketi, arka panelde çift fiberoptik parametreleme ve SCADA portu
IEC 61850 Edition 2 haberleşme protokolü (entegre switch özelliği)

1000 Adet arıza, 2000 Adet olay kayıt, 8kHz örnekleme frekansında 128 adet osilografik arıza kaydı alma imkanı
ANSI 27/59, 32, 37, 46, 47, 49, 50, 50BF, 50G/50N, 51, 51G/51N, 51V, 59N, 67, 67G/67N, 74TC, 81U/O, 86, 79 (Tekrar kapama) koruma fonksiyonları

Yukarıdaki koruma fonksiyonlarını yazılım ile farklı koruma fonksiyonları ile değiştirme imkanı (detaylar için lütfen satış temsilcilerimize danışınız)

Cihaz ek olarak giriş, çıkış, ek haberleşme, sinyal, şebeke izleme özellikleri ekleme imkanı (Ek özellikler opsiyoneldir)

Ark koruma için fiberoptik port modülü takılabilme imkanı (Fiberoptik port ve sensörler opsiyoneldir)

NERC-CIP ve BDEW Siber Güvenlik koşullarını sağlayan şifreleme özelliği
Compact yazılım ücretsizdir, Standard ve Premium yazılımlar opsiyoneldir.

17 Giriş / 16 Çıkış kontağı
110 - 250 VDC, 115V/230 VAC besleme girişi

P1J204387

6.963,00

1



SIPROTEC 7UM85 - MOTOR/GENERATOR KORUMA RÖLESİ

Pano kapağına montaja uygun dizayn
150x266x235,5mm (GxYxD) boyutlar
4 akım girişi (Akım girişi artırılarak diferansiyel koruma ekleme opsiyonu)
18 ihbar lambası (16 adedi çift renkli olarak programlanabilir)
192x128 piksel alfanumerik ekran (Mimik diagram çizilebilir)
x/1A ve x/5A akım trafosu için yazılımla ayarlanabilir trafo çevrim oranı
Vidalı tipte çıkarılabilir klemens bağlantısı

Türkçe ekran ve yazılım (yazılım opsiyoneldir)

Ön yüzde USB parametreleme soketi, arka panelde çift fiberoptik parametreleme ve SCADA portu
IEC 61850 Edition 2 haberleşme protokolü (entegre switch özelliği)

1000 Adet arıza, 2000 Adet olay kayıt, 8kHz örnekleme frekansında 128 adet osilografik arıza kaydı alma imkanı
ANSI 24, 27, 32R, 37, 46, 47, 49, 49R, 50/51 TD, 50HS, 50BF, 50N(s)51N(s), 50HS, 51V, 59/59N, 67Ns, 64F, 74TC, 81, 86 koruma fonksiyonları

Yukarıdaki koruma fonksiyonlarını yazılım ile ilave koruma fonksiyonları ile artırma imkanı (fiyat değişebilmektedir, detaylar için lütfen satış temsilcilerimize danışınız)

Ark koruma için fiber port modülü takılabilme imkanı (Fiberoptik port ve sensörler opsiyoneldir)

NERC-CIP ve BDEW Siber Güvenlik koşullarını sağlayan şifreleme özelliği

11 Giriş / 9 Çıkış kontağı
60 - 250 VDC, 115V/230 VAC besleme girişi (24-48V DC seçeneği de mevcuttur)

P1L30588

5.789,00

1

Koruma röleleri

SIPROTEC 7UT8 trafo diferansiyel koruma röleleri



SIPROTEC 7UT82 - TRAF0 DİFERANSİYEL KORUMA RÖLESİ

Pano kapağına montaja uygun dizayn
150x266x235,5mm(GxYxD) boyutlar
8 akım girişi (2 Sargılı Trafo)
18 ihbar lambası (16 adedi çift renkli olarak programlanabilir)
192x128 piksel alfanumerik ekran (Mimik diagram çizilebilir)
x/1A ve x/5A akım trafosu için yazılımla ayarlanabilir trafo çevrim oranı
Vidalı tipte çıkarılabilir klemens bağlantısı
Türkçe ekran ve yazılım
Ön yüzde USB parametreleme soketi, arka panelde çift fiberoptik parametreleme ve SCADA portu
IEC 61850 Edition 2 haberleşme protokolü (entegre switch özellikli)
1000 Adet arıza, 2000 Adet olay kayıt, 8kHz örnekleme frekansında 128 adet osilografik arıza kaydı alma imkanı
ANSI 87T, 87M, 37, 38, 46, 47, 49, 50, 50HS, 50BF, 50N, 51, 51N, 51V, 74TC, 86 koruma fonksiyonları
Yukarıdaki koruma fonksiyonlarını yazılım ile farklı koruma fonksiyonları ile değiştirme imkanı (detaylar için lütfen satış temsilcilerimize danışınız)
Ark koruma için fiberoptik port modülü takılabilme imkanı (fiberoptik port opsiyoneldir)
NERC-CIP ve BDEW Siber Güvenlik koşullarını sağlayan şifreleme özelliği
Compact yazılım ücretsizdir, Standard ve Premium yazılımlar opsiyoneldir.

7 Giriş / 7 Çıkış kontağı
110 - 250 VDC, 115V/230 VAC besleme girişi

P1F36360

5.387,00

1



SIPROTEC 7UT85 - TRAF0 DİFERANSİYEL KORUMA RÖLESİ

Pano kapağına montaja uygun dizayn
225x266x235,5mm(GxYxD) boyutlar
12 akım girişi (3 Sargılı Trafo), 4 gerilim girişi
18 ihbar lambası (16 adedi çift renkli olarak programlanabilir)
192x128 piksel alfanumerik ekran (Mimik diagram çizilebilir)
x/1A ve x/5A akım trafosu için yazılımla ayarlanabilir trafo çevrim oranı
Vidalı tipte çıkarılabilir klemens bağlantısı
Türkçe ekran ve yazılım
Ön yüzde USB parametreleme soketi, arka panelde çift fiberoptik parametreleme ve SCADA portu
IEC 61850 Edition 2 haberleşme protokolü (entegre switch özellikli)
1000 Adet arıza, 2000 Adet olay kayıt, 8kHz örnekleme frekansında 128 adet osilografik arıza kaydı alma imkanı
ANSI 87T, 87M, 37, 38, 46, 47, 49, 50, 50HS, 50BF, 50N, 51, 51N, 51V, 74TC, 86, 27,59,59N koruma fonksiyonları
Yukarıdaki koruma fonksiyonlarını yazılım ile farklı koruma fonksiyonları ile değiştirme imkanı (detaylar için lütfen satış temsilcilerimize danışınız)
Ark koruma için fiberoptik port modülü takılabilme imkanı (Fiberoptik port ve sensörler opsiyoneldir)
NERC-CIP ve BDEW Siber Güvenlik koşullarını sağlayan şifreleme özelliği
Compact yazılım ücretsizdir, Standard ve Premium yazılımlar opsiyoneldir.

15 Giriş / 13 Çıkış kontağı
110 - 250 VDC, 115V/230 VAC besleme girişi

P1F145507

8.048,00

1

Koruma röleleri

SIPROTEC 7SD80 hat diferansiyel koruma rölesi



| Malzeme Cinsi | Sipariş No. | Birim Fiyatı Euro | Min. Sipariş Adet |
|---------------|-------------|-------------------|-------------------|
|---------------|-------------|-------------------|-------------------|

SIPROTEC 7SD80 - HAT DİFERANSİYEL KORUMA RÖLESİ

Pano kapağına montaja uygun dizayn
74x265,5x192,6mm(GxYxD) boyutlar
4 akım, 3 gerilim girişi
10 ihbar lambası
6 Satır kolay kullanımlı ekran
x/1A ve x/5A akım trafosu için ayarlanabilir trafo çevrim oranı
63.5/110V, 50/60Hz gerilim girişi
Vidalı tipte çıkarılabilir klemens bağlantısı
Türkçe parametreleme yazılımı (yazılım opsiyoneldir)
Ön yüzde USB parametreleme soketi
IEC 61850 Edition 1 ve Edition 2 haberleşme protokolü
200 adet olay, 8 adet osilografik arıza kaydı imkanı
24km'ye kadar fiberoptik singlemode kablo üzerinden veya 4km'ye kadar fiberoptik multimode kablo üzerinden koruma yapma imkanı
16 adete kadar dijital sinyal, hattın diğer ucundaki röleye teleprotection hattı üzerinden iletimi
ANSI 87L, 87N L, 85DT, 27/59, 49, 50, 50BF, 50N, 51, 51N, 67, 67N, 74TC, 81U/O, 86 koruma fonksiyonları
ANSI 46, 32, 55, 59N, 51V esnek koruma fonksiyonları
(Farklı haberleşme protokolleri için satış temsilcilerimiz ile temasa geçiniz)

3 Giriş / 5 Çıkış kontağı + 1 adet durum çıkış kontağı
60 - 250 VDC, 115V/230 VAC besleme girişi
Çift elektriksel ethernet parametreleme ve SCADA portu,
IEC 61850 Edition 2 haberleşme protokolü

| | | |
|------------------------|----------|---|
| 7SD8051-5EB90-1FB1-LOR | 4.796,00 | 1 |
|------------------------|----------|---|

7 Giriş / 8 Çıkış kontağı + 1 adet durum çıkış kontağı
60 - 250 VDC, 115V/230 VAC besleme girişi
Çift elektriksel ethernet parametreleme ve SCADA portu,
IEC 61850 Edition 2 haberleşme protokolü

| | | |
|------------------------|----------|---|
| 7SD8061-5EB90-1FB1-LOR | 5.248,00 | 1 |
|------------------------|----------|---|

3 Giriş / 5 Çıkış kontağı + 1 adet durum çıkış kontağı
24 - 48 VDC besleme girişi
Çift elektriksel ethernet parametreleme ve SCADA portu,
IEC 61850 Edition 2 haberleşme protokolü

| | | |
|------------------------|----------|---|
| 7SD8051-1EB90-1FB1-LOR | 4.796,00 | 1 |
|------------------------|----------|---|

7 Giriş / 8 Çıkış kontağı + 1 adet durum çıkış kontağı
24 - 48 VDC besleme girişi
Çift elektriksel ethernet parametreleme ve SCADA portu,
IEC 61850 Edition 2 haberleşme protokolü

| | | |
|------------------------|----------|---|
| 7SD8061-1EB90-1FB1-LOR | 5.248,00 | 1 |
|------------------------|----------|---|

3 Giriş / 5 Çıkış kontağı + 1 adet durum çıkış kontağı
60 - 250 VDC, 115V/230 VAC besleme girişi
Çift fiberoptik ethernet parametreleme ve SCADA portu,
IEC 61850 Edition 2 haberleşme protokolü

| | | |
|------------------------|----------|---|
| 7SD8051-5EB90-1FB1-L0S | 5.100,00 | 1 |
|------------------------|----------|---|

7 Giriş / 8 Çıkış kontağı + 1 adet durum çıkış kontağı
60 - 250 VDC, 115V/230 VAC besleme girişi
Çift fiberoptik ethernet parametreleme ve SCADA portu,
IEC 61850 Edition 2 haberleşme protokolü

| | | |
|------------------------|----------|---|
| 7SD8061-5EB90-1FB1-L0S | 5.557,00 | 1 |
|------------------------|----------|---|

3 Giriş / 5 Çıkış kontağı + 1 adet durum çıkış kontağı
24 - 48 VDC besleme girişi
Çift fiberoptik ethernet parametreleme ve SCADA portu,
IEC 61850 Edition 2 haberleşme protokolü

| | | |
|------------------------|----------|---|
| 7SD8051-1EB90-1FB1-L0S | 5.100,00 | 1 |
|------------------------|----------|---|

7 Giriş / 8 Çıkış kontağı + 1 adet durum çıkış kontağı
24 - 48 VDC besleme girişi
Çift fiberoptik ethernet parametreleme ve SCADA portu,
IEC 61850 Edition 2 haberleşme protokolü

| | | |
|------------------------|----------|---|
| 7SD8061-1EB90-1FB1-L0S | 5.557,00 | 1 |
|------------------------|----------|---|

Koruma röleleri

SIPROTEC 7RW80 gerilim koruma rölesi ve röle yazılımları



| Malzeme Cinsi | Sipariş No. | Birim Fiyatı Euro | Min. Sipariş Adet |
|---------------|-------------|-------------------|-------------------|
|---------------|-------------|-------------------|-------------------|

SIPROTEC 7RW80 - GERİLİM KORUMA RÖLESİ

Pano kapağına montaja uygun tasarım
74x265,5x192,6mm(GxYxD) boyutlar
3 gerilim girişi
3 Giriş / 5 Çıkış kontağı + 1 adet durum çıkış kontağı
10 ihbar lambası
6 Satır kolay kullanımlı ekran
63.5/1 10V, 50/60Hz gerilim girişi
Vidalı tipte çıkarılabilir klemens bağlantısı
Türkçe ekran ve yazılım (yazılım opsiyoneldir)
Ön yüzde USB parametreleme soketi
200 Adet olay, 8 adet osilografik arıza kaydı imkanı
ANSI 27, 59, 47, 64/59N, 74TC, 81U/O, 86, 81R, 50BF, Pozitif dizilim düşük gerilim koruma fonksiyonları

| | | | |
|------------------------------------------------------------------------------------------------------------------------------------------------------------------------------------|------------------------|----------|---|
| 60 - 250 VDC, 115V/230 VAC besleme girişi | 7RW8010-5EB00-1DA0 | 1.864,00 | 1 |
| 60 - 250 VDC, 115V/230 VAC besleme girişi Synchrocheck fonksiyonlu (25) | 7RW8010-5EB00-1DC0 | 2.106,00 | 1 |
| 60 - 250 VDC, 115V/230 VAC besleme girişi, Çift fiberoptik parametreleme ve SCADA portu, IEC 61850 Edition 2 haberleşme protokolü | 7RW8010-5EB90-1DA0-LOS | 2.905,00 | 1 |
| 24 VDC / 48 VDC besleme girişi, Çift elektriksel ethernet parametreleme ve SCADA portu, IEC 61850 Edition 2 haberleşme protokolü | 7RW8010-1EB90-1DA0-LOR | 2.602,00 | 1 |
| 60 - 250 VDC, 115V/230 VAC besleme girişi, Çift elektriksel ethernet parametreleme ve SCADA portu, IEC 61850 Edition 2 haberleşme protokolü | 7RW8010-5EB90-1DA0-LOR | 2.602,00 | 1 |
| 60 - 250 VDC, 115V/230 VAC besleme girişi, Synchrocheck fonksiyonlu(25), Çift elektriksel ethernet parametreleme ve SCADA portu, IEC 61850 Edition 2 haberleşme protokolü | 7RW8010-5EB90-1DC0-LOR | 2.844,00 | 1 |



KORUMA RÖLESİ YAZILIMLARI

DIGSI 4 BASIS - SIPROTEC 4 VE COMPACT SERİSİ RÖLELER İÇİN MÜHENDİSLİK YAZILIMI

| | | | |
|-----------------------------------------------------------------------------------------------------------------------------------------------------------------------|---------------|--------|---|
| Cihaz Şablonları, COMTRADE viewer, online kullanım kılavuzu, DIGSI 4 START UP kullanım kılavuzu ve 7XV5100-4 DIGSI kablosu içerir. 10 Kullanıcı lisansı içermektedir. | 7XS5400-0AA00 | 688,00 | 1 |
|-----------------------------------------------------------------------------------------------------------------------------------------------------------------------|---------------|--------|---|

DIGSI 4 PROFESS.+ IEC61850 - SIPROTEC 4 VE COMPACT SERİSİ RÖLELER İÇİN MÜHENDİSLİK YAZILIMI

| | | | |
|------------------------------------------------------------------------------------------------------------------------------------------------------------------------------------------------|---------------|----------|--|
| BASIS versiyona ilave olarak SIGRA, CFC EDITOR DISPLAY EDITOR, DIGSI REMOTE ve IEC61850 SYSTEM CONFIGURATOR programlarını ve 7XV5100-4 DIGSI kablosu içerir. 10 Kullanıcı lisansı içermektedir | 7XS5403-0AA00 | 9.278,00 | |
|------------------------------------------------------------------------------------------------------------------------------------------------------------------------------------------------|---------------|----------|--|

DIGSI 5 STANDARD - SIPROTEC 5 SERİSİ RÖLELER İÇİN MÜHENDİSLİK YAZILIMI

IEC61850 sistem konfigüratörü, lojik fonksiyon (CFC) editörü, cihaz şablonları
tekhat çizimi, çoklu röle kontrolü ve veri ulaşımı imkanı
Online test özelliği
Arıza izleme amaçlı comtrade viewer yazılımı
Kullanım kılavuzu ve USB kablosu içerir

| | | | |
|---------------------|--------|----------|---|
| 1 kullanıcı lisans | P1V24 | 1.433,00 | 1 |
| 5 kullanıcı lisans | P1V48 | 5.342,00 | 1 |
| 10 kullanıcı lisans | P1V376 | 8.721,00 | 1 |

DIGSI 5 PREMIUM - SIPROTEC 5 SERİSİ RÖLELER İÇİN MÜHENDİSLİK YAZILIMI

DIGSI 5 Standard'a ilave olarak SIGRA arıza analiz yazılımı ve test simülasyon modülünü içermektedir.

| | | | |
|---------------------|--------|-----------|---|
| 1 kullanıcı lisans | P1V123 | 2.145,00 | 1 |
| 5 kullanıcı lisans | P1V185 | 7.249,00 | 1 |
| 10 kullanıcı lisans | P1V130 | 11.620,00 | 1 |

İndirim oranları, ödeme vadesi, ürün teslim süreleri, detay teknik bilgi, dökümantasyon ve farklı ürün opsiyonları için yetkili satış temsilcilerimiz ile temasa geçebilirsiniz.
ea.urunsatis@siemens.com

Yardımcı cihazlar

7PA ve 7XG yardımcı cihazlar



7PA22 - HIZLI KİLİTLEME RÖLESİ

8 enversör kontak
10 ms. çalışma zamanı
110 VDC besleme gerilimi
10 Amper sürekli akım taşıma kapasitesi
Ön yüzünde IP50 seviyesinde koruma
Resetleme butonlu
7XP9010-1 pano kapak montaj soketli

Sipariş
No.

Birim
Fiyatı
Euro

Min.
Sipariş
Adet

7PA2231-1

602,00

1



7PA26 - HIZLI AÇMA RÖLESİ

8 enversör kontak
10 ms. çalışma zamanı
110 VDC besleme gerilimi
10 Amper sürekli akım taşıma kapasitesi
7XP9010-3 pano kapak montaj soketli

7PA2632-1AA00-1

453,00

1



7PA27 - HIZLI AÇMA RÖLESİ

4 enversör kontak
8 ms. çalışma zamanı
110 / 125 VDC besleme gerilimi
10 Amper sürekli akım taşıma kapasitesi
7XP9011-2 pano kapak montaj soketli

7PA2732-0AA00-1

331,00

1



7PA30 - AÇMA DEVRESİ DENETİM RÖLELERİ

7PA30 - Üç Fazlı Açma Devresi Denetim Rölesi

110/125 VDC besleme gerilimi
Yüksek güvenilirlik
8 Amper sürekli akım taşıma kapasitesi
7XP9010-4 pano kapak montaj soketli

7PA3032-3AA00-1

580,00

1



7PA30 - Tek Fazlı Açma Devresi Denetim Rölesi

110/125 VDC besleme gerilimi
Yüksek güvenilirlik
8 Amper sürekli akım taşıma kapasitesi
7XP9011-0 pano kapak montaj soketli

7PA3032-1AA00-1

342,00

1



7XG22 - TEST SWITCH

14 kontaklı
Kolay kullanımlı sağlam yapı
4 akım bağlantılı uygulamalara elverişli

7XG2220-1AA00-0AA0

342,00

1



7XG2240 - TEST FİŞİ

14 kontaklı yapı ile uygun
Çoklu pin bağlantısı

7XG2241-1AA00-0AA0

580,00

1

İndirim oranları, ödeme vadesi, ürün teslim süreleri, detay teknik bilgi, dökümantasyon ve farklı ürün opsiyonları için yetkili satış temsilcilerimiz ile temasa geçebilirsiniz.
ea.urunsatis@siemens.com

Enerji analizörleri

Sicam P50 ve P850 enerji analizörleri



SICAM P50 - ENERJİ ANALİZÖRÜ

96 x 96 mm pano kapak montajına uygun
100 adetten fazla elektriksel büyüklüğün ölçümü (gerilim, akım, aktif ve reaktif güç, güç faktörü, faz açısı, frekans, harmonikler...)
20 farklı görünüm seçeneği grafik ekran
Dahili RS485 haberleşme modülü
Standart olarak 2 çıkış kontağı
IP41 ön panel koruması
1 MB dahili silinmez programlanabilir bellek
Kesinti durumunda 3 ay dayanan dahili pil
400/690V'a kadar üç fazlı endüstriyel şebekelere doğrudan bağlanabilme imkanı (CATIII)
Gerilim trafosu ile ölçüme uygun ayarlanabilir trafo çevrim oranı
x/1A ve x/5A akım trafosu için ayarlanabilir trafo çevrim oranı ve akım yönü
Ölçüm hassasiyeti akım / gerilim / güç / enerji : 0.1% / 0.1% / 0.5% / 0.5%
21. harmoniğe kadar ölçüm
24-250 VDC veya 100-230 VAC besleme gerilimi
6 alarm grubuna kadar izleme ve sınır değerlerin lojik komutlarla (AND/OR) kontrol imkanı
Osiloskopik kayıtların diğer limit değerlerle birlikte kaydı, SICAM P Manager yazılımı ile inceleme ve COMTRADE formatında aktarım imkanı
Ölçülen değerlerin MS-Excel uygulamasına aktarım imkanı
Türkçe menü imkanı

RS485 üzerinden PROFIBUS-DP ve MODBUS RTU/ASCII haberleşmeli

7KG7750-0AA01-0AA0

700,00

1

RS485 üzerinden IEC 60870-5-103 ve MODBUS RTU/ASCII haberleşmeli

7KG7750-0AA01-0AA1

624,00

1

RS485 üzerinden PROFIBUS-DP ve MODBUS RTU/ASCII haberleşmeli
2 adet analog çıkış (0-20/4-20mA DC)

7KG7750-0DA01-0AA0

833,00

1

RS485 üzerinden IEC 60870-5-103 ve MODBUS RTU/ASCII haberleşmeli
2 adet analog çıkış (0-20/4-20mA DC)

7KG7750-0DA01-0AA1

761,00

1

SICAM P850 - ENERJİ ANALİZÖRÜ

96 x 96 mm pano kapak montajına uygun
Elektriksel büyüklüklerin ölçümü ve dalga şekli kayıtları (gerilim, akım, aktif ve reaktif güç, güç faktörü, faz açısı, frekans, harmonikler...)
Ölçüm ekranını seçme imkanı
Standart olarak 2 çıkış kontağı
IP40 ön panel koruması
Kesinti durumunda 2 ay dayanabilen dahili pil
400/690V'a kadar üç fazlı endüstriyel şebekelere doğrudan bağlanabilme (CATIII)
Gerilim trafosu ile ölçüme uygun ayarlanabilir trafo çevrim oranı
x/1A ve x/5A akım trafosu için ayarlanabilir trafo çevrim oranı ve akım yönü
Ölçüm hassasiyeti akım / gerilim / güç / enerji : 0.2% / 0.2% / 0.5% / 0.5%
IEC 62053-22 standartında 0,2S sınıfında güç ölçümü
40. harmoniğe kadar ölçüm
24-250 VDC veya 110-230 VAC besleme gerilimi
Programlanabilir izleme ve sınır değerlerin kontrolü
Osiloskopik kayıtların diğer limit değerlerle birlikte kaydı, program vasıtasıyla inceleme ve COMTRADE formatında aktarım imkanı
Ücretsiz web tabanlı ayar ve izleme yazılımı

MODBUS TCP VE IEC 61850 server elektriksel ethernet özellikli dahili haberleşme modülü

7KG8501-0AA01-2AA0

1.874,00

1



Enerji analizörü ve kalite kaydedici

SICAM P855 ve Q100 kalite kaydediciler



| Malzeme Cinsi | Sipariş No. | Birim Fiyatı Euro | Min. Sipariş Adet |
|------------------------------------------------------------------------------------------------------------------------------------------------------------------------------------------------------------------------------------------------------------------------------------------------------------------------------------------------------------------------------------------------------------------------------------------------------------------------------------------------------------------------------------------------------------------------------------------------------------------------------------------------------------------------------------------------------------------------------------------------------------------------------------------------------------------------------------------------------------------------------------------------------------------------------------------------------------------------------------------------------------------------------------------------------------------------------------------------------------------------------------------------------------------------------------------------------------------------------------------------------------------|--------------------|-------------------|-------------------|
| SICAM P855 - KALİTE KAYDEDİCİ | | | |
| EN 50160 Class S standardında ayarlanabilir periyotlu olay rapor kaydı IEC61000-4-30, IEC61000-4-15 ve IEC61000-4-7 standartlarında ölçüm 96 x 96 mm pano kapak montajına uygun Elektriksel büyüklüklerin ölçümü ve dalga şekli kayıtları (gerilim, akım, kırışma, aktif ve reaktif güç, güç faktörü, faz açısı, frekans, harmonikler...) Ölçüm ekranlarını seçme imkanı Standart olarak 2 çıkış kontağı IP40 ön panel koruması 2 GB dahili silinmez programlanabilir bellek Kesinti durumunda 2 ay dayanabilen dahili pil 400/690V'a kadar üç fazlı endüstriyel şebekelere doğrudan bağlanabilme (CATIII) Gerilim trafosu ile ölçüme uygun ayarlanabilir trafo çevrim oranı x/1A ve x/5A akım trafosu için ayarlanabilir trafo çevrim oranı ve akım yönü Ölçüm hassasiyeti akım / gerilim / güç / enerji :0.2% / 0.2 % / 0.5% / 0.5% IEC 62053-22 standartında 0,2S sınıfında güç ölçümü 40. harmoniğe kadar ölçüm 24-250 VDC veya 110-230 VAC besleme gerilimi Programlanabilir izleme ve sınır değerlerin kontrolü Osiloskopik kayıtların diğer limit değerlerle birlikte kaydı, program vasıtasıyla inceleme, COMTRADE ve PQDIF formatında aktarım imkanı Ücretsiz web tabanlı ayar ve izleme yazılımı | | | |
| MODBUS TCP elektriksel ethernet haberleşmeli | 7KG8551-0AA01-0AA0 | 2.707,00 | 1 |
| MODBUS TCP ve IEC 61850 server elek. ethernet haberleşmeli | 7KG8551-0AA01-2AA0 | 3.219,00 | 1 |



SICAM Q100 - ENERJİ İZLEME VE KALİTE KAYDEDİCİ

EN 50160 Class A standardında ayarlanabilir periyotlu olay rapor kaydı
IEC61000-4-30, IEC61000-4-15 ve IEC61000-4-7 standartlarında ölçüm
96 x 96 mm pano kapak montajına uygun
Elektriksel büyüklüklerin ölçümü ve dalga şekli kayıtları (gerilim, akım, kırışma, aktif ve reaktif güç, güç faktörü, faz açısı, frekans, harmonikler...)
Ölçüm ekranlarını seçme imkanı
Standart olarak 2 çıkış kontağı ve 2 dijital giriş
IP40 ön panel koruması
2 GB dahili silinmez programlanabilir bellek
Kesinti durumunda 2 ay dayanabilen dahili pil
400/690V'a kadar üç fazlı endüstriyel şebekelere doğrudan bağlanabilme imkanı (CATIII)
Gerilim trafosu ile ölçüme uygun ayarlanabilir trafo çevrim oranı
x/1A ve x/5A akım trafosu için ayarlanabilir trafo çevrim oranı ve akım yönü
Ölçüm hassasiyeti akım / gerilim / güç / enerji :0.2% / 0.2 % / 0.2% / 0.2%
IEC 62053-22 standartında 0,2S sınıfında aktif güç ölçümü ve 0,5S sınıfında reaktif güç ölçümü
63. harmoniğe kadar ölçüm
24-250 VDC veya 110-230 VAC besleme gerilimi
Programlanabilir izleme ve sınır değerlerin kontrolü
Osiloskopik kayıtların diğer limit değerlerle birlikte kaydı ve program vasıtasıyla incelemesi, COMTRADE ve PQDIF formatında veri aktarım imkanı
Ücretsiz web tabanlı ayar ve izleme yazılımı

| | | | |
|-------------------------------------------------------------------------------------------------|--------------------|----------|---|
| MODBUS TCP VE IEC 61850 server elektriksel ethernet özellikli dahili haberleşme modülü | 7KG9501-0AA01-2AA1 | 3.173,00 | 1 |
| Modbus TCP ve IEC 61850 server Modbus RTU Master ünite için RS485 seri arayüz haberleşme modülü | 7KG9501-0AA31-2AA1 | 3.488,00 | 1 |

Kalite kaydedici ve trasducer

Sicam enerji kalite kaydedici, trasducer ve dağıtım şebekesi arıza tespit cihazları



| Malzeme Cinsi | Sipariş No. | Birim Fiyatı Euro | Min. Sipariş Adet |
|---------------|-------------|-------------------|-------------------|
|---------------|-------------|-------------------|-------------------|

SICAM Q200 - ENERJİ İZLEME VE KALİTE KAYDEDİCİ

EN 50160 Class A standardında ayarlanabilir periyotlu olay rapor kaydı
IEC61000-4-30, IEC61000-4-15 ve IEC61000-4-7 standartlarında ölçüm
192 x 96 mm pano kapak montajına uygun
Elektriksel büyüklüklerin ölçümü ve dalga şekli kayıtları (gerilim, akım, kırışma, aktif ve reaktif güç, güç faktörü, faz açısı, frekans, yönlü harmonikler...)
Ayarlanabilir ölçüm seçeneekli grafik ekran
IP40 ön panel koruması
2 GB dahili silinmez programlanabilir SD bellek, bellek kartı sonradan değiştirilebilir

40 kHz örnekleme frekansı
400/690 V'a kadar üç fazlı endüstriyel şebekelere doğrudan bağlanabilir (CATIII)
Gerilim trafosu ile ölçüme uygun ayarlanabilir trafo çevrim oranı
x/1A ve x/5A akım trafosu için ayarlanabilir trafo çevrim oranı ve akım yönü
Ölçüm hassasiyeti akım / gerilim / güç / enerji :0.2% / 0.2 % / 0.2% / 0.2%
IEC 62053-22 standardında 0,2S klasında aktif güç ölçümü ve 0,5S klasında reaktif güç ölçümü
63. Harmoniğe kadar ölçüm
110-230 VDC veya 110-230 VAC besleme gerilimi
Programlanabilir izleme ve sınır değerlerin kontrolü
Osiloskopik kayıtların diğer limit değerlerle birlikte kaydı, program vasıtasıyla inceleme, COMTRADE ve PQDIF formatında aktarım imkanı
Web tabanlı ayar ve izleme

| | | | |
|------------------------------------------------------------------------------------------------------------------------------------------------------------------------------------------------------------------------|--------------------|----------|---|
| MODBUS TCP elektriksel ethernet haberleşmeli (Operasyonel ölçüm değerleri ve güç kalitesi bilgilendirmeleri) | 7KG9711-0AA00-0BBO | 4.471,00 | 1 |
| MODBUS TCP (Operasyonel ölçüm değerleri ve güç kalitesi bilgilendirmeleri) ve IEC 61850 elektriksel ethernet haberleşmeli (Operasyonel ölçüm değerleri ve kalite datalarının Comtrade ve PQ Dif formatında iletilmesi) | 7KG9711-0AA10-0BBO | 4.669,00 | 1 |

SICAM T - DİJİTAL ÖLÇÜM TRANSDÜSERİ

Pano içi raya montaja uygun
4 Adet AC gerilim ve 3 adet AC akım girişi
96mm X 96mm X 100mm boyutlarında
2 çıkış kontağı
Programlanabilir 4 kanallı DC analog çıkışı: -20 mA / 20mA veya - 10V / 10V
Seri bağlantı ve haberleşme protokolünden bağımsız Web tabanlı parametreleme imkanı
MODBUS TCP Ethernet haberleşmesi



| | | | |
|-----------------------------------|--------------------|----------|---|
| SICAM T Dijital Ölçüm Transdüseri | 7KG9661-1FA00-1AA0 | 1.433,00 | 1 |
|-----------------------------------|--------------------|----------|---|

SICAM FCG

GSM Antenli, Kasa açılmadan GSM kartı değiştirilebilme
Yük akımları, hat arıza ve olay bilgilerini SCADA kontrol merkezine IEC 60870-5-104 haberleşme protokolü ile aktarma
12 veya 24V besleme gerilimi, 6 dijital giriş, 3 dijital çıkış



| | | |
|--------------------|----------|---|
| 6MD2340-3JM71-8AA2 | 1.406,00 | 1 |
|--------------------|----------|---|

SICAM FSI

Havayi hat faz arızası veya toprak arızası belirleme
LED indikatörü ile arıza gösterme
Havayi hat faz arızası veya toprak arızası belirleme
LED indikatörü ile arıza gösterme
Wireless bağlantısı ile FCG cihazı ile haberleşebilme



| | | |
|---------------|--------|---|
| 6MD2314-1AB10 | 690,00 | 1 |
| 6MD2314-1AB11 | 767,00 | 1 |

İndirim oranları, ödeme vadesi, ürün teslim süreleri, detay teknik bilgi, dökümantasyon ve farklı ürün opsiyonları için yetkili satış temsilcilerimiz ile temasa geçebilirsiniz.
ea.unsatis@siemens.com

Koruma röleleri

Dağıtım şebekesi arıza tespit cihazları ve 7XG31 ark koruma cihazları



SICAM FPI

300A'e kadar akım sensörü (Low-Power CT)
300 amper skala değerinde 225 mV işaret çıkışı
Doğruluk sınıfı 1 ; 5P10
Pencere çapı 55mm

6MD2320-0GA00-1AA0

271,00

1



20kV için gerilim sensörü (Low-Power VT)
20kV/√3 / 3,25V /√3

6MD2320-0AA07-1AA0

761,00

1



SICAM FCM

Kısadevre ve toprak arızası tespiti
Akım ölçümü; SICAM FPI akım sensörü üzerinden yapılmaktadır.
Gerilim ölçümü; Dirençli gerilim bölücü, geleneksel gerilim trafosu veya direkt 230V şebeke gerilim sensörü bağlantısı ile yapılabilmektedir.
1 dijital giriş, 2 dijital çıkış
U, I, P, Q, S, F, CosPhi, Enerji değerlerinin ölçüm ve hesaplamaları
MODBUS RTU haberleşmesi
24-110 VDC / 230 VAC yardımcı gerilimleri ile çalışma

6MD2321-1AA00-1AA0

712,00

1

Ark Koruma Cihazları

RA20 Ark arızası koruma modülleri



3 adet ark sensörü girişli
İndikatör ve reset butonlu
Raya veya yüzeye montajlı
10ms açma süresi
24/32/48V AC/DC

7XG3120-3FB00-0AA0

1.511,00

1

3 adet ark sensörü girişli
İndikatör ve reset butonlu
Raya veya yüzeye montajlı
10ms açma süresi
110 - 125V AC/DC

7XG3120-3GB00-0AA0

1.511,00

1

3 adet ark sensörü girişli
İndikatör ve reset butonlu
Raya veya yüzeye montajlı
10ms açma süresi
220/240/250V AC/DC

7XG3120-3HB00-0AA0

1.511,00

1

RA23 Ark arızası koruma modülleri



2 adet ark sensörü girişli
2 adet LED indikatör
Raya montajlı
10ms açma süresi
110V DC (Farklı gerilim seviyeleri de mevcuttur)

7XG3123-2DA00-0AA0

629,00

1

2 adet ark sensörü girişli
2 adet LED indikatör
Raya montajlı
10ms açma süresi
24V DC (Farklı gerilim seviyeleri de mevcuttur)

7XG3123-2AA00-0AA0

629,00

1



RA30 Ark sensörü

Ark sırasında oluşan ışık ile çalışır.
Yüzeye montaj
6 metre fiberoptik kablolu
(Farklı kablo metrajı opsiyonları için, lütfen satış temsilcilerimize danışınız)

7XG3130-1AA00-0AA0













254,00

1

İndirim oranları, ödeme vadesi, ürün teslim süreleri, detay teknik bilgi, dökümantasyon ve farklı ürün opsiyonları için yetkili satış temsilcilerimiz ile temasa geçebilirsiniz.
ea.unsatis@siemens.com

SICAM A8000 RTU cihazları

SICAM A8000 RTU cihazları

| Malzeme Cinsi | Sipariş No. | Birim Fiyatı Euro | Min. Sipariş Adet |
|----------------------------------------------------------------------------------------------------------------------------------------------------------------------------------------------------------------------------------------------------------------------------------------------------------------------------------------------------------------------------------------------------------|--------------------|-------------------|-------------------|
|  <p>SICAM CMIC A8000 RTU 24-60V DC Beslemeli 2 GB SD hafıza kartı 2x Elektriksel ethernet haberleşme portu, 1x RS232 1x RS485 port IEC 60870-5-101/-103/-104, Modbus RTU, DNP 3.0 12 adet dijital giriş (24-60 VDC) 8 adet dijital çıkış kontağı (0-230 VAC/VDC) Raya montaj</p> | 6MF2101-0AB10-0AA0 | 1.918,00 | 1 |
|  <p>CP-8021 CPU İşlemci modülü, 20.000 data point 2 GB SD hafıza kartı, IEC 60870-5-101/-103/-104 Modbus RTU, DNP 3.0, 2xRJ45 Elektriksel ethernet 1xRJ45 RS-232, 1x RS-485 klemens, Raya montaj</p> | 6MF2802-1AA00 | 977,00 | 1 |
|  <p>CP-8022 CPU İşlemci modülü, 20.000 data point 2 GB SD hafıza kartı, 3xRJ45 (2xelektriksel ethernet 1xRS-232) IEC60870-5-101/-103/-104, Modbus RTU, DNP 3.0 1xRS232/RS-485 seçeneekli çıkış, 1x RS-485, 1xGPRS çıkış Raya montaj</p> | 6MF2802-2AA00 | 1.423,00 | 1 |
|  <p>CP-8031 CPU İşlemci modülü, 20.000 data point 4 GB SD hafıza kartı, 2xRJ45 elektriksel ethernet 2x RS-232(seri) IEC 60870-5-101/-103/-104, IEC 61850, Modbus TCP/RTU, PROFIBUS, PROFINET , DNP 3.0 Raya montaj</p> | 6MF2803-1AA00 | 1.292,00 | 1 |
|  <p>CP-8050 CPU İşlemci modülü, 200.000 data point 2 GB SD hafıza kartı, 2xRJ45 elektriksel ethernet 1x RS-232(seri), 1xRS-485(seri) klemens IEC 60870-5-101/-103/-104, Modbus TCP/RTU, DNP 3.0 Raya montaj</p> | 6MF2805-0AA00 | 3.054,00 | 1 |
|  <p>DI-8110 A8000 için dijital giriş kartı 2x8 dijital giriş 24V DC</p> | 6MF2811-0AA00 | 502,00 | 1 |
|  <p>DI-8112 A8000 için dijital giriş kartı 2x8 dijital giriş 110V DC</p> | 6MF2811-2AA00 | 513,00 | 1 |
|  <p>CM-8811 CMIC giriş-çıkış modülleri için bağlantı modülü</p> | 6MF2881-1AA00 | 205,00 | 1 |
|  <p>PS-8620 A8000 için güç kaynağı 24-60V DC, 12W</p> | 6MF2862-0AA00 | 612,00 | 1 |
|  <p>PS-8622 A8000 için güç kaynağı 110-220V DC, 12W</p> | 6MF2862-2AA00 | 612,00 | 1 |
|  <p>AI-8320 Analog giriş modülü 4 analog giriş, $\pm 20\text{mA}$ / $\pm 10\text{V}$</p> | 6MF2832-0AA00 | 580,00 | 1 |
|  <p>CI-8532 CP-8050 için ethernet genişleme modülü 8'den fazla modül gereksinimi için 8 adet modül bağlantı imkanı</p> | 6MF2832-0AA00 | 580,00 | 1 |
| <p>SICAM Device Manager parametreleme ve test yazılımı Web üzerinden kullanım SICAM CMIC RTU ve CP-8021 ve CP-8022 RTU uygulamaları için</p> | 6MF7800-1FS00 | 4.527,00 | 1 |

İndirim oranları, ödeme vadesi, ürün teslim süreleri, detay teknik bilgi, dökümantasyon ve farklı ürün opsiyonları için yetkili satış temsilcilerimiz ile temasa geçebilirsiniz.
ea.urunsatis@siemens.com

Orta gerilim komponentler

3AE5 SION vakum kesiciler

3AE5 SION Vakum Kesiciler

7,2kV'dan 24kV'a kadar standart dahili tip SION Vakum Kesici

3AE5 kompakt tip SION kesiciler her türlü standart Orta Gerilim uygulamalarında ve mevcut tesislerin yenilenmesinde kullanılabilir. 10.000 Açma-Kapama özelliği ve ekonomik oluşuyla çıkmaktadır. E2/M2/C2 sınıfı bu ürünün katalog numarası HG 11.02'dir. IEC62271-100 standardına uygundur.

- 1 Açma, 1 Kapama Bobini, trip ihbar sinyali, 12NO+12NC, 64 pinli fiş -priz bağlantısı, mekanik kilitlemeli ve 50Hz dir.
- Kutuplararası mesafe 210mm, Alt-Üst kontaklar arası mesafe 310 mm; Yardımcı Gerilim 110 VDC
- Daha fazla bilgi ve farklı opsiyonlar için satış birimlerimize danışınız.



| Tip | Anma Gerilimi (kV) | Anma Akımı (A) | Anma Kısa Devre Akımı (kA) | Sipariş No | Birim Fiyatı Euro | Min. Sipariş Adet |
|------|--------------------|----------------|----------------------------|--------------------|-------------------|-------------------|
| 3AE5 | 7,2 | 800 | 16 | 3AE5082-1AE40-0EN2 | 8.672,00 | 1 |
| 3AE5 | 7,2 | 1250 | 16 | 3AE5082-2AE40-0EN2 | 9.030,00 | 1 |
| 3AE5 | 7,2 | 800 | 20 | 3AE5083-1AE40-0EN2 | 8.696,00 | 1 |
| 3AE5 | 7,2 | 1250 | 20 | 3AE5083-2AE40-0EN2 | 9.664,00 | 1 |
| 3AE5 | 7,2 | 800 | 25 | 3AE5084-1AE40-0EN2 | 9.474,00 | 1 |
| 3AE5 | 7,2 | 1250 | 25 | 3AE5084-2AE40-0EN2 | 10.555,00 | 1 |
| 3AE5 | 7,2 | 2000 | 25 | 3AE5084-4AE40-0EN2 | 15.583,00 | 1 |
| 3AE5 | 7,2 | 800 | 31,5 | 3AE5085-1AE40-0EN2 | 11.542,00 | 1 |
| 3AE5 | 7,2 | 1250 | 31,5 | 3AE5085-2AE40-0EN2 | 12.383,00 | 1 |
| 3AE5 | 7,2 | 2000 | 31,5 | 3AE5085-4AE40-0EN2 | 16.422,00 | 1 |
| 3AE5 | 7,2 | 2500 | 31,5 | 3AE5085-6AE40-0EN2 | 17.741,00 | 1 |
| 3AE5 | 7,2 | 3150 | 40 | 3AE5086-7AE40-0EN2 | 27.223,00 | 1 |
| 3AE5 | 12 | 800 | 16 | 3AE5182-1AE40-0EN2 | 8.672,00 | 1 |
| 3AE5 | 12 | 1250 | 16 | 3AE5182-2AE40-0EN2 | 9.030,00 | 1 |
| 3AE5 | 12 | 800 | 20 | 3AE5183-1AE40-0EN2 | 8.696,00 | 1 |
| 3AE5 | 12 | 1250 | 20 | 3AE5183-2AE40-0EN2 | 9.664,00 | 1 |
| 3AE5 | 12 | 800 | 25 | 3AE5184-1AE40-0EN2 | 9.474,00 | 1 |
| 3AE5 | 12 | 1250 | 25 | 3AE5184-2AE40-0EN2 | 10.555,00 | 1 |
| 3AE5 | 12 | 800 | 25 | 3AE5184-4AE40-0EN2 | 15.583,00 | 1 |
| 3AE5 | 12 | 1250 | 25 | 3AE5184-6AE40-0EN2 | 17.350,00 | 1 |
| 3AE5 | 12 | 800 | 31,5 | 3AE5185-1AE40-0EN2 | 11.542,00 | 1 |
| 3AE5 | 12 | 1250 | 31,5 | 3AE5185-2AE40-0EN2 | 12.383,00 | 1 |
| 3AE5 | 12 | 2000 | 31,5 | 3AE5185-4AE40-0EN2 | 16.422,00 | 1 |
| 3AE5 | 12 | 2500 | 31,5 | 3AE5185-6AE40-0EN2 | 17.741,00 | 1 |
| 3AE5 | 12 | 1250 | 40 | 3AE5186-2AE40-0EN2 | 20.337,00 | 1 |
| 3AE5 | 12 | 2000 | 40 | 3AE5186-4AE40-0EN2 | 22.389,00 | 1 |
| 3AE5 | 12 | 2500 | 40 | 3AE5186-6AE40-0EN2 | 23.421,00 | 1 |
| 3AE5 | 12 | 3150 | 40 | 3AE5186-7AE40-0EN2 | 27.223,00 | 1 |
| 3AE5 | 17,5 | 800 | 25 | 3AE5284-1AE40-0EN2 | 11.598,00 | 1 |
| 3AE5 | 17,5 | 1250 | 25 | 3AE5284-2AE40-0EN2 | 12.851,00 | 1 |
| 3AE5 | 17,5 | 2000 | 25 | 3AE5284-4AE40-0EN2 | 16.742,00 | 1 |
| 3AE5 | 17,5 | 2500 | 25 | 3AE5284-6AE40-0EN2 | 18.475,00 | 1 |
| 3AE5 | 17,5 | 3150 | 40 | 3AE5286-7AE40-0EN2 | 28.101,00 | 1 |
| 3AE5 | 24 | 800 | 25 | 3AE5324-1AE40-0EN2 | 15.939,00 | 1 |
| 3AE5 | 24 | 1250 | 25 | 3AE5324-2AE40-0EN2 | 16.199,00 | 1 |
| 3AE5 | 24 | 2000 | 25 | 3AE5324-4AE40-0EN2 | 21.350,00 | 1 |
| 3AE5 | 24 | 2500 | 25 | 3AE5324-6AE40-0EN2 | 21.763,00 | 1 |

Opsiyonlar

Sipariş numarası sonuna -Z eklenerek aşağıdaki özellikler kesici ile birlikte seçilebilir. Daha fazla opsiyon ve aksesuar eklemek için satış birimlerimize danışınız

| | | |
|-----|---------------------------------------|-------------|
| F20 | Rutin Test Raporu | 0,00 Euro |
| F30 | Kesici Yay Kurma Kolu | 90,00 Euro |
| B02 | Uzun kablajlı Fiş-Priz 500mm | 537,00 Euro |
| D90 | Standart Kontak Kolu izolasyonu | 285,00 Euro |
| D91 | Kısa Kontak Kolu izolasyonu 24kV için | 286,00 Euro |

Orta gerilim komponentler

3AH4 vakum kesiciler



3AH4 Vakum Kesiciler

Ark ve Pota Ocaklarına yönelik Orta Gerilim Vakum Kesiciler

3AH4 kesicileri yüksek sayıda açma-kapama için tasarlanmıştır. İlk 10.000 ve her 30.000 açma-kapamadan sonra özel bakımlarının yapılmasıyla kesicilerin Açma-Kapama Ömrü 120.000'dir. Siemens Gebze'de 3AH4 Vakum Kesici Bakım Merkezimizde bu ürünün bakım hizmeti verilmektedir. E2/M2/C2 sınıfı bu ürünün katalog numarası HG 11.04'tür. IEC62271-100 standardına uygundur. Aşağıdaki ürün konfigürasyonlarında :

- Kutup aralıkları 350mm'dir.
- 2 Açma bobini, 1 Kapama Bobini, 1 Düşük gerilim bobini mevcuttur
- 12NO+12NC yardımcı kontaklar , 64 pinli fiş-priz bağlantısı, mekanik kilitlemeli ve 50Hz dir.
- Daha fazla bilgi ve farklı opsiyonlar için satış birimlerimize danışınız.

| Tip | Anma Gerilimi (kV) | Anma Akımı | Anma Kısa Devre Akımı (kA) | Açıklamalar | Sipariş No | Birim Fiyatı Euro | Min. Sipariş Adet |
|------|--------------------|------------|----------------------------|-------------------------|--------------------|-------------------|-------------------|
| 3AH4 | 36 | 1250 | 31,5 | İşletme Gerilimi 110VDC | 3AH4305-2TE44-4ED2 | 96.303,00 | 1 |
| 3AH4 | 36 | 2000 | 31,5 | İşletme Gerilimi 110VDC | 3AH4305-4TE44-4ED2 | 96.924,00 | 1 |
| 3AH4 | 36 | 2500 | 31,5 | İşletme Gerilimi 110VDC | 3AH4305-6TE44-4ED2 | 102.558,00 | 1 |
| 3AH4 | 36 | 3150 | 31,5 | İşletme Gerilimi 110VDC | 3AH4305-7TE44-4ED2 | 174.044,00 | 1 |
| 3AH4 | 36 | 2500 | 40 | İşletme Gerilimi 110VDC | 3AH4306-6TE44-4ED2 | 128.661,00 | 1 |
| 3AH4 | 36 | 3150 | 40 | İşletme Gerilimi 110VDC | 3AH4306-7TE44-4ED2 | 192.743,00 | 1 |
| 3AH4 | 36 | 4000 | 40 | İşletme Gerilimi 110VDC | 3AH4306-8TE44-4ED2 | 211.443,00 | 1 |

Opsiyonlar

Sipariş numarası sonuna -Z eklenerek aşağıdaki özellikler kesici ile birlikte seçilebilir. Daha fazla opsiyon ve aksesuar eklemek için satış birimlerimize danışınız.

| | | |
|----------|-------------------------------------------------|---------------|
| B02 | Uzun kablajlı Fiş-Priz 50cm | 537,00 Euro |
| E14+E15* | 85kV/185kV Dielektrik ve Darbe Dayanım Gerilimi | 3.614,00 Euro |
| E24+E25* | 95kV/195kV Dielektrik ve Darbe Dayanım Gerilimi | 4.316,00 Euro |
| E19+E25 | 95kV/200kV Dielektrik ve Darbe Dayanım Gerilimi | 4.890,00 Euro |
| F20 | Rutin Test Raporu | 0,00 Euro |
| F30 | Kesici Yay Kurma Kolu | 231,00 Euro |
| Y09 | 40,5kV Nominal Gerilim | 849,00 Euro |

* 3AH4306-8 nolu kesicilerde geçerli değildir.

Bu kesicide E19+E25 ile 95kV/200kV Dielektrik ve Darbe Dayanım Gerilimi sağlanabilir.

| Kesici Tip | Açıklamalar | Açıklamalar | Birim Fiyatı Euro | Min. Sipariş Adet |
|------------|-------------|-------------|-------------------|-------------------|
|------------|-------------|-------------|-------------------|-------------------|

Aksesuar ve Yedek Malzemeler



| | | | | |
|----------------|-------------------------------------------------------------|------------|----------|---|
| 3AE5 | Kapama/1. Açma Bobini (110-127 V DC) | 3AY1410-0E | 535,00 | 1 |
| 3AE5 | Kapama/1. Açma Bobini (230/240 V AC, 50/60 Hz) | 3AY1410-0K | 535,00 | 1 |
| 3AE5 | Motor (110-127 V DC, 100-125 V AC 50Hz) | 3AY1411-1E | 1.825,00 | 1 |
| 3AE5 | Motor (220-240 V AC / 220-240 V AC 50Hz) | 3AY1411-1F | 1.825,00 | 1 |
| 3AE1/3AH | Kapama/1. Açma Bobini (100/124 V DC; 110/125V AC, 50/60 HZ) | 3AY1510-5E | 535,00 | 1 |
| 3AE1/3AH | Kapama/1. Açma Bobini (200-250V DC; 230-240V AC, 50/60Hz) | 3AY1510-5F | 535,00 | 1 |
| 3AE1/3AH1/3AH5 | Motor(100V/110V/125V DC) | 3AY1711-2E | 1.427,00 | 1 |
| 3AE1/3AH1/3AH5 | Motor (220 V DC/230 V AC) | 3AY1711-2F | 1.427,00 | 1 |
| 3AH3 | Motor(110V-127V AC/DC) | 3AY1511-3E | 2.213,00 | 1 |
| 3AH3 | Motor(230-250 V AC; 220-250 V DC) | 3AY1511-3F | 2.213,00 | 1 |
| 3AE/3AH | Düşük Gerilim Bobini (110V DC) | 3AX1103-2E | 2.627,00 | 1 |
| 3AE/3AH | Düşük Gerilim Bobini (230V AC, 50 HZ) | 3AX1103-2J | 2.627,00 | 1 |

Diğer yedek parçalar için satış birimlerimize danışınız.

Orta gerilim komponentler

3AH4 vakum kesiciler



3AH4 Vakum Kesiciler

12kV'dan 36kV'a kadar dahili tip 3AH5 Vakum Kesici

Genel kullanım için uygun dahili tip 3AH5 kesiciler, Orta Gerilim Havai Hat, Kablolara, Trafolar, Generatörler, Kapasitörler, Filtre Devreleri, Motorlar ve Reaktörlerde rahatlıkla kullanılabilirler. Daha küçük değerlerde kısa devre akım değerleri olan ama büyük nominal akımlı endüstriyel ihtiyaçlar için uygundur.

10.000 Açma-Kapama ömre sahiptir ve bakım gerektirmez.

E2/M2/C2 sınıfı bu ürünün katalog numarası HG 11.05'tir. IEC62271-100 standardına uygundur.

- 1 Açma, 1 Kapama Bobini, 12NO+12NC, 64 pinli fiş-priz bağlantısı, mekanik kilitlemeli ve 50Hz dir.
- Yardımcı Gerilim 110 VDC
- Daha fazla bilgi ve farklı opsiyonlar için satış birimlerimize danışınız.

| Tip | Anma Gerilimi (kV) | Anma Akımı | Anma Kısa Devre Akımı (kA) | Açıklamalar | Sipariş No | Birim Fiyatı Euro | Min. Sipariş Adet |
|------|--------------------|------------|----------------------------|----------------------------|--------------------|-------------------|-------------------|
| 3AH5 | 36 | 1250 | 116 | Kutuplararası mesafe 350mm | 3AH5312-2ME40-5EM2 | 16.478,00 | 1 |
| 3AH5 | 36 | 1250 | 25 | Kutuplararası mesafe 350mm | 3AH5314-2ME40-5EM2 | 20.686,00 | 1 |
| 3AH5 | 36 | 2000 | 25 | Kutuplararası mesafe 350mm | 3AH5314-4ME40-5EM2 | 24.811,00 | 1 |

Opsiyonlar

Sipariş numarası sonuna -Z eklenerek aşağıdaki özellikler kesici ile birlikte seçilebilir. Daha fazla opsiyon ve aksesuar eklemek için satış birimlerimize danışınız.

| | | |
|-----|------------------------------|-------------|
| F20 | Rutin Test Raporu | 0,00 Euro |
| F30 | Kesici Yay Kurma Kolu | 89,00 Euro |
| B02 | Uzun kablajlı Fi - Priz 50cm | 537,00 Euro |

3AH3 Vakum Kesiciler

7,2kV'dan 36kV'a kadar dahili tip 3AH3 Vakum Kesici

10.000 Açma-Kapama ömre sahiptir ve bakım gerektirmez. 72kA, 6300A'e kadar uygulamaları vardır.

Yüksek nominal akım ve kısa devre kapasitesi sayesinde Generatör kesicisi olarak ya da ağır elektriksel çalışma koşulları için tasarlanmıştır.

IEC62271-100 standardına uygundur. IEEE C37.013 Standardının istediği özellikleri 3AH37 ve 3AH38 modelleriyle karşılar. E2/M2/C2 sınıfı bu ürünün katalog numarası HG 11.03'tür.

- 1 Açma, 1 Kapama Bobini, 12NO+12NC, 64 pinli fiş-priz bağlantısı, mekanik kilitlemeli ve 50Hz dir.
- Kutuplararası mesafe 350mm, Yardımcı Gerilim 110 VDC
- Kutuplararası mesafe 350mm, Yardımcı Gerilim 110 VDC



| Tip | Anma Gerilimi (kV) | Anma Akımı | Anma Kısa Devre Akımı (kA) | Sipariş No | Birim Fiyatı Euro | Min. Sipariş Adet |
|------|--------------------|------------|----------------------------|--------------------|-------------------|-------------------|
| 3AH3 | 36 | 1250 | 31,5 | 3AH3305-2ME40-OED2 | 33.051,00 | 1 |
| 3AH3 | 36 | 2000 | 31,5 | 3AH3305-4ME40-OED2 | 33.185,00 | 1 |
| 3AH3 | 36 | 2500 | 31,5 | 3AH3305-6ME40-OED2 | 35.570,00 | 1 |

Opsiyonlar

Sipariş numarası sonuna -Z eklenerek aşağıdaki özellikler kesici ile birlikte seçilebilir. Daha fazla opsiyon ve aksesuar eklemek için satış birimlerimize danışınız.

| | | |
|------|-----------------------------------------------------|---------------|
| B02 | Uzun kablajlı Fiş-Priz 50cm | 534,00 Euro |
| E14+ | E15 85kV/185kV Dielektrik ve Darbe Dayanım Gerilimi | 3.607,00 Euro |
| E24+ | E25 95kV/195kV Dielektrik ve Darbe Dayanım Gerilimi | 4.316,00 Euro |
| F20 | Rutin Test Raporu | 0,00 Euro |
| F30 | Kesici Yay Kurma Kolu | 230,00 Euro |
| Y09 | 40,5kV Nominal Gerilim | 849,00 Euro |

Orta gerilim komponentler

3TM vakum kontaktörler

3TM Vakum Kontaktörler

YENİ



7,2kV'dan 12kV'a kadar Yeni Nesil 3TM Vakum Kontaktörler

3TM Vakum Kontaktörler, Siemens orta gerilim komponent ailesinin yeni nesil kontaktörleridir.

3TM vakum kontaktörler 40 yıldan daha uzun bir önce geli tirilen ve kendini kanıtlamış vakum anahtarlama teknolojisini kullanmaktadır.

Siemens vakum tüpleri sürekli ve güvenilir olarak tüm servis ömürleri boyunca bakıma ihtiyaç duymadan hizmet verirler.

Ürün portföyü 12kV ve 450A'e kadar olup, işletme süresinden bağımsız elektrik ve mekanik açma-kapama sayısı bir milyondur. 3TM Vakum kontaktörler endüstriyel tesislerdeki yüksek sayıda açma kapama yapan motorlar, dağıtım şebekelerinin kapasitör bankları, reaktif güç kompanzasyonu, trafo, gemiler, maden ocakları, raylı sistemler, data merkezleri ve rüzgar enerjisi gibi farklı uygulamalarda kullanılabilir.

Bu ürünün katalog numarası HG 11.23'dir. IEC62271-106:2011 standardına uygundur.

3TM Standart Özellikler

- 4NO+4NC

- DC 110V

- Daha fazla bilgi ve farklı seçenekler için satış birimlerimize danışınız.

| Tip | Anma Gerilimi (kV) | Anma Akımı | Anma Kısa Devre Akımı (kA) | Açıklamalar | Sipariş No | Birim Fiyatı Euro | Min. Sipariş Adet |
|-----|--------------------|------------|----------------------------|-------------------------------------|--------------------|-------------------|-------------------|
| 3TM | 7,2 | 450 | 5 | Mekanik kilitlemesiz | 3TM3231-1VA21-2VCO | 7.057,00 | 1 |
| 3TM | 12 | 450 | 5 | Mekanik kilitlemesiz | 3TM3431-1VA21-2VCO | 7.609,00 | 1 |
| 3TM | 7,2 | 450 | 5 | Mekanik kilitleme ve 110VDC bırakma | 3TM3231-1VE21-2VCO | 8.160,00 | 1 |
| 3TM | 12 | 450 | 5 | Mekanik kilitleme ve 110VDC bırakma | 3TM3431-1VE21-2VCO | 8.294,00 | 1 |

Not: 3TM3 Kontaktörler Back-to-Back Kapasitör banklarının anahtarlama için kullanılacaksa Sipariş no sonuna "-Z Y88" ilave edilmelidir.

Daha fazla opsiyon ve aksesuar eklemek için satış birimlerimize danışınız.

Orta Gerilim Ürünleri ile ilgili daha fazla bilgi için:

Ürün Sayfası:

<https://mall.industry.siemens.com/mall/en/tr/Catalog/Products/10268965?tree=CatalogTree>

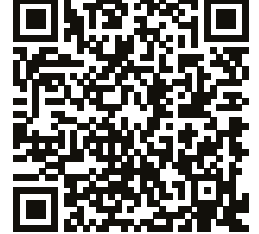

Ürün Destek Sayfası:

<https://support.industry.siemens.com/cs/start?lc=en-US>



Orta gerilim komponentler

3AE SION Vakum Kesiciler

YENİ

7,2kV'dan 24kV'a kadar SION Vakum Kesiciler - Yenilikçi!
Kompakt tip SION kesiciler her türlü standart Orta Gerilim uygulamalarında ve mevcut tesislerin yenilenmesinde kullanılabilir.
10.000 Açma-Kapama özelliği ve ekonomik oluşuyla çıkmaktadır.
E2/M2/C2 sınıfı bu ürünün katalog numarası HG 11.02'dir.
IEC62271-100 standardına uygundur.



3AH4 Serisi Vakum Kesiciler

Ark ve Pota Ocaklarına yönelik Orta Gerilim Vakum Kesiciler !

Ark ocakları günden 100'den fazla açma-kapama yapmaya ihtiyaç duyabilirler.
3AH4 kesicileri yüksek sayıda açma-kapama için tasarlanmıştır.



İlk 10.000 ve her 30.000 açma-kapamadan sonra özel bakımlarının yapılmasıyla kesicilerin Açma-Kapama Ömrü 120.000'dir.
Siemens Gebze Fabrikasında 3AH4 Vakum Kesici Bakım Merkezimizde bu ürünün bakım hizmeti verilmektedir.
E2/M2/C2 sınıfı bu ürünün katalog numarası HG 11.04'tür. IEC62271-100 standardına uygundur.

3AH5 Serisi Vakum Kesiciler

12kV'dan 36kV'a kadar dahili tip 3AH5 Vakum Kesici

Genel kullanım için uygun dahili tip 3AH5 kesiciler, Orta Gerilim Havai Hat, Kablolar, Trafolar, Generatörler, Kapasitörler, Filtre Devreleri, Motorlar ve Reaktörlerde rahatlıkla kullanılabilirler.
Daha küçük değerlerde kısa devre akım değerleri olan ama büyük nominal akımlı endüstriyel ihtiyaçlar için uygundur.
10.000 Açma-Kapama ömre sahiptir ve bakım gerektirmez.
E2/M2/C2 sınıfı bu ürünün katalog numarası HG 11.05'tir.
IEC62271-100 standardına uygundur.

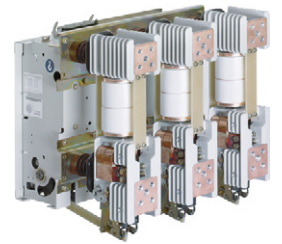

3AH3 Serisi Vakum Kesiciler

7,2kV'dan 36kV'a kadar dahili tip 3AH3 Vakum Kesici

72kA, 6300A'e kadar uygulamaları vardır. 10.000 Açma-Kapama ömre sahiptir ve bakımsızdır.
Yüksek nominal akım ve kısa devre kapasitesi sayesinde Generatör kesicisi olarak ya da ağır elektriksel çalışma koşulları için tasarlanmıştır.
IEC62271-100 standardına uygundur.
E2/M2/C2 sınıfı bu ürünün katalog numarası HG 11.03'tür.
IEEE C37.013 Standardının istediği özellikleri 3AH37 ve 3AH38 modelleriyle karşılar.





Climatix – HVAC uygulamaları ve OEM ihtiyaçları için özel çözümler

Climatix, esnek ve ölçeklenebilir bir dizi kontrol çözümü sunar. Ürün yelpazesi her türlü OEM ısıtma, havalandırma ve klima uygulaması için tasarlanmıştır. Kontrolörler soğutma grupları, ısı pompaları, klima santralleri, çatı tipi paket klimalar, yüksek hassasiyetli klima üniteleri ve bölgesel ısıtma, soğutma istasyonlarıyla kullanım için uygundur. -40 ile 70 C arasındaki aşırı sıcaklık koşullarında güvenilir şekilde çalışırlar. Çok çeşitli G / Ç genişletme modülleri, iletişim, bulut tabanlı uzaktan hizmetler ve kullanıcı ara yüzleriyle çok yönlü ürün portföyünü tamamlar.

siemens.com.tr

SIEMENS

Bina ürünleri HVAC saha cihazları

Oda termostatları



RDS110

| Malzeme Cinsi | Sipariş No | Birim Fiyatı Euro/Adet |
|---------------------------------------------------------------------------------------------------------------------------------------------------------------------------------------------------------------------------------------------------------------------------------------------------------------------------------|--------------|------------------------|
| Oda Termostatları Isıtma Kontrolü Yeni | | YENİ |
| Elektromekanik oda termostati, ayar düğmeli, siva üstü | RAA21 | 25,00 |
| Elektronik oda termostati, ayar düğmeli, ekranlı, pilli, siva üstü | RDH100 | 60,00 |
| Elektronik oda termostati, ayar düğmeli, ekranlı, RF, kablosuz, siva üstü | RDH100RF/SET | 130,00 |
| Oda termostati, LCD ekranlı, AC230V, siva üstü | RDD100 | 60,00 |
| Oda termostati, LCD ekranlı, pilli, siva üstü | RDD100.1 | 60,00 |
| Oda termostati, LCD ekranlı, RF haberleşmeli, siva üstü | RDD100.1RFS | 130,00 |
| Oda termostati, LCD ekranlı, AC230V, zaman programlı, siva üstü | RDE100 | 80,00 |
| Oda termostati, LCD ekranlı, pilli, zaman programlı, siva üstü | RDE100.1 | 80,00 |
| Oda termostati, LCD ekranlı, zaman programlı, RF haberleşmeli, siva üstü | RDE100.1RFS | 185,00 |
| Oda termostati RF verici, kablosuz, siva üstü (mutlaka bir alıcı ile set olarak kullanılmalıdır) | RDD100.1RF | 85,00 |
| Oda termostati RF verici, zaman programlı, kablosuz, siva üstü (mutlaka bir alıcı ile set olarak kullanılmalıdır) | RDE100.1RF | 105,00 |
| Çok zonlu RF alıcı, verici/vericilerle ile RF kablosuz haberleşme, AC230V (mutlaka en az bir verici (RDD100.1RF, RDE100.1RF) ile set olarak kullanılmalıdır) | RDE-MZ6 | 235,00 |
| Oda termostati, ekranlı, AC230V, siva altı (Minimum sipariş adedi 20'dir.) | RDD310/MM | 35,00 |
| Akıllı Termostat, LCD dokunmatik ekranlı, AC230V, mobil aplikasyon üzerinden kontrol, Wi-fi internet bağlantısı, patentli kendi kendine öğrenebilen algoritma teknolojisi | RDS110 | 355,00 |
| Akıllı Termostat verici, LCD dokunmatik ekranlı, AC230V, alıcılar (RCR114.1, SSA911.01TH) ile kablosuz haberleşmeli, mobil aplikasyon üzerinden kontrol, Wi-fi internet bağlantısı, patentli kendi kendine öğrenebilen algoritma teknolojisi (ürün mutlaka bir alıcı (RCR114.1, SSA911.01TH) ile set olarak kullanılmalıdır) | RDS110.R | 410,00 |
| Akıllı Termostat alıcı, RDS110.R ile kablosuz haberleşmeli, AC230V (RDS110.R ile birlikte kullanılmalıdır) | RCR114.1 | 80,00 |
| Radyatör vana motoru, RDS110.R ile kablosuz haberleşmeli, pilli (RDS110.R ile birlikte kullanılmalıdır) | SSA911.01TH | 135,00 |



RDG110

| Oda Termostatları Fan Coil Kontrolü Yeni | | YENİ |
|--------------------------------------------------------------------------------------------------------------------------------------------------------------------------|-------------|-------------|
| Elektromekanik fan coil termostati, 2 borulu, 3 kademeli fan ayarı, ısıtma/soğutma seçimi, AC 230 V, siva üstü | RAB11 | 35,00 |
| Elektromekanik fan coil termostati, 4 borulu, 3 kademeli fan ayarı, ısıtma/soğutma seçimi, AC 230 V, siva üstü | RAB31 | 40,00 |
| Fan coil termostati, 2 borulu, 3 kademeli fan ayarı, LCD ekranlı, AC230V, siva altı | RDF510 | 45,00 |
| Fan coil termostati, 4 borulu, 3 kademeli fan ayarı, LCD ekranlı, AC230V, siva altı | RDF530 | 50,00 |
| Fan coil termostati, 2/4 borulu, 1-3 kademeli fan ayarı, 2 multifonksiyonel input, LCD ekranlı, AC 230 V, siva altı | RDF300.02 | 70,00 |
| Fan coil termostati, 2 borulu, 3 kademeli fan ayarı, LCD ekranlı, AC230V, siva altı | RDF310.2/MM | 45,00 |
| Fan coil termostati, 2/4 borulu, 1-3 kademeli fan ayarı, 3 multifonksiyonel input, elektrikli ısıtıcı, yerden ısıtma kontrol seçenekleri, LCD ekranlı, AC230V, siva üstü | RDG110 | 130,00 |

Yukarıda bulunan ürünler ve diğer HVAC kontrol ekipmanlarımız (motorlu vanalar, sensörler, damper motorları, kalorimetreler... vb) hakkında detaylı bilgi almak için kataloğun arka sayfasında bulunan HVAC saha cihazları konusunda yetkili bayilerimizle iletişime geçebilirsiniz.

ÖNEMLİ NOTLAR

- Fiyatlarımızda herhangi bir ihbara gerek duymaksızın değişiklik yapma hakkımız mahfuzdur.
- Teslimatlarımız, teslim tarihinde geçerli fiyat listemize göre yapılmaktadır.
- Fiyatlarımıza KDV dahil değildir.
- Listemizde bulamadığınız ürünler için lütfen satış birimlerimizle temasa geçiniz.
- Üretim programında ve ölçülerde değişiklik yapma hakkımız mahfuzdur.
- İçeride görülen resim ve teknik değerler genel bilgi amaçlıdır. Cihaz ölçüleri, montaj ve işletme verileri için, cihazla birlikte verilen işletme talimatını esas alınız.
- Tüm ürünlerimiz imalat hatalarına karşı en az bir yıl garantilidir.
- Ürününüzün kullanım ömrü sona erdiğinde, atık azaltımının ve geri dönüşümün sağlanması amacı ile tesislerimize ileterek doğanın korunmasına katkıda bulununuz
- Sipariş miktarları listede belirtilen minimum sipariş adetleri ve katları şeklinde kabul edilmektedir.

Ürünlerimiz, AB teknik mevzuatına uyumlu CE işaretine sahip olup, ulusal ve uluslararası standartlara uygun olarak, TS-ISO-EN 9001 Kalite Yönetim Sistemi Belgeli kuruluşlarımızda, çevre koruyucu sistemlerle üretilmektedir.



Teknik Destek

444 0 747

Fax : (0216) 459 30 77

e-mail: teknikdestek.tr@siemens.com



İLETİŞİM BİLGİLERİMİZ

İSTANBUL BÖLGESİ

Yakacık Cad. No: 111
34870 Kartal
İSTANBUL
Tel : (0216) 459 34 77
Faks : (0216) 459 30 71

ADANA BÖLGESİ

Reşat Bey Mah. Türkuşu Cad.
Günep Panorama İş Merkezi
B Blok 1. Kat D: 106
01120 Seyhan ADANA
Tel : (0322) 454 78 88
Faks : (0322) 453 29 71

BURSA BÖLGESİ

Odunluk Mah. Akademi Cad.
No: 10/5 Zeno Business Center
C Blok K: 3 D: 13
16110 Nilüfer BURSA
Tel : (0224) 234 54 00-01
Faks : (0224) 234 54 07

İZMİR BÖLGESİ

Akdeniz Cad. No.14
Birsel İş Merkezi Kat:4/401
35210 Alsancak İZMİR
Tel : (0232) 411 70 28
Faks : (0232) 411 70 23

GEBZE FABRİKA

Gebze Organize Sanayi
Bölgesi 1000. Cad. 13.
Sok. No:1004 41480
Gebze KOCAELİ
Tel : (0262) 676 20 00
Faks : (0262) 676 20 11

ANKARA

E-Posta :abdurrahim.yalcinkaya@siemens.com
Gsm :(0533) 361 99 25

E-Posta :gokhan.yilmaz@siemens.com
Gsm :(0530) 977 22 67

ANTALYA

E-Posta :sami.culha@siemens.com
Gsm :(0531) 892 03 41

ESKİŞEHİR

E-Posta :saffet.ozyurt@siemens.com
Gsm :(0532) 304 58 98

GAZİANTEP

E-Posta :vedat.alagoz@siemens.com
Gsm :(0539) 783 46 37

KAYSERİ

E-Posta :goksel.sahin@siemens.com
Gsm :(0533) 693 55 16

KONYA

E-Posta :ilker.akalin@siemens.com
Gsm :(0533) 523 48 22

MALATYA

E-Posta :hakan.salman@siemens.com
Gsm :(0533) 693 55 18

SAMSUN

E-Posta :hamza.kuyumcuoglu@siemens.com
Gsm :(0533) 300 37 44

ELEKTROMARKETLERİMİZ

ADANA BÖLGESİ

- **AKINAL ELEKTRİK SAN. ve TİC. LTD. ŞTİ.**
İncilipınar Mah. Kamil Ocak Cad. No: 13
27090 Şehitkamil **GAZİANTEP**
Tel : (0342) 215 30 50 - 3 hat
Faks : (0342) 215 30 52
E-posta : akinalelektrik@hotmail.com
 - **DOĞANATEŞ ELEKTRİK SAN. TİC. LTD. ŞTİ.**
Merkez: İsmetiye Mah. İrfan Sofrası Sok. No: 18
44100 Battalgazi **MALATYA**
Tel : (0422) 323 51 13 - 18
Faks : (0422) 321 96 74
Web : www.doganates.com
E-posta : info@doganates.com
Şube: 1. Organize Sanayi Bölgesi 1. Cad. No:3
Yeşilyurt **MALATYA**
Tel : (0422) 237 51 97-98
Faks : (0422) 237 52 87
 - **DOĞUŞ ELEK. İNŞ. TAAH. SAN. TİC. A.Ş.**
Aydınlar Mah. 03075 Nolu Sok. No: 3
Şehitkamil 27090 **GAZİANTEP**
Tel : (0342) 324 20 10 pbx
Faks : (0342) 324 21 11
Web : www.doguselektrik.net
E-posta : info@doguselektrik.net
 - **DOSTDOĞRU ELEKTRİK ELEKTRONİK GIDA
TEKSTİL NAK. SAN. ve TİC. LTD. ŞTİ.**
Uçkuyu Mah. Elazığ Bulvarı No: 265/1
Yenişehir **DIYARBAKIR**
Tel : (0412) 290 46 59
Fax : (0412) 290 40 63
Web : www.dostdogru.com.tr
E-posta : info@dostdogru.com.tr
E-posta : dostdogru_21@hotmail.com
 - **ER ELEKTRİK SAN. ve TİC. LTD. ŞTİ.**
Mustafa Kemal Mah. Okan Merzeci
Bulvarı No: 396/A
33090 **MERSİN**
Tel : (0324) 226 36 37 pbx
Faks : (0324) 226 36 36
Web : www.erelektrik.com
E-posta : info@erelektrik.com
 - **GEYLANİ ELEKTRİK SAN. ve TİC. LTD. ŞTİ.**
1. Organize Sanayi Bölgesi D 400 Karayolu
83102 Sok. No: 24
Başpınar **GAZİANTEP**
Tel : (0342) 337 32 05
Faks : (0342) 337 29 79
Web : www.geylanielektrik.com.tr
E-posta : info@geylanielektrik.com
 - **ÖZTEKNİK ENERJİ ELEKTROMARKET
MAKİNA MOTOR TİC. LTD. ŞTİ.**
Merkez: Adana Hacı Sabancı Organize
Sanayi Böl 25. Cad. No. 11/A
01010 Yakapınar **ADANA**
Tel : (0322) 394 40 13-14 / 394 34 90-93
Faks : (0322) 394 47 44
Şube: Abidinpaşa Cad. Karasoku Mah.
6.Sok. No: 6/B
01410 Seyhan **ADANA**
Tel : (0322) 359 30 60 pbx
Faks : (0322) 359 30 54
Web : www.ozteknikenerji.com
E-posta : info@ozteknikenerji.com.tr
 - **ÖZÜMİT ELEKTRİK**
İskenderun Yolu 3. km A. Baykal İş Mrk.
31060 Antakya **HATAY**
Tel : (0326) 221 35 35 pbx
Faks : (0326) 221 35 35
Web : www.ozumitelektrik.com.tr
E-posta : mustafa@ozumitelektrik.com.tr
 - **SOYUYÜCE ELK. İNŞ. SAN. ve TİC. LTD. ŞTİ.**
Sürsürü Mah. İmam Efendi Bulvarı
No:45 - **ELAZIĞ**
Tel : (0424) 238 44 30-218 33 00
Faks : (0424) 212 12 50
E-posta : nadirsoyuyuce@gmail.com
 - **UYUM ELK. İNŞ. TAAH. TİC. LTD. ŞTİ.**
Yurt Mah. A. Türkeş Bulvarı No:242/A
Uyum Plaza Seyhan **ADANA**
Tel : (0322) 228 53 53 Pbx
Faks : (0322) 225 14 68
Web : www.uymuelektrik.com
E-posta : uyum@uyumelektrik.com
 - **YANAR ELK. İNŞ. TAAH. SAN. TİC. LTD. ŞTİ.**
Menderes Mah. Veysel Karani Cad. KMESOB
Binası altı No:7 Aksu **KAHRAMANMARAŞ**
Tel : (0344) 231 11 00
Faks : (0344) 231 12 00
E-posta : info@yanarelelektrik.com.tr
 - **YUVAM ELK. TİC. ve SAN.LTD. ŞTİ.**
Niyazi Misri Cad. Niyazi Sk. 1. Ara No: 4
44100 **MALATYA**
Tel : (0422) 321 49 69
(0422) 324 22 33
Faks : (0422) 324 12 82
Web : www.yuvamelektrik.com.tr
E-posta : info@yuvamelektrik.com.tr
 - **YZD ELEKTRİK İNŞ. TİC. LTD. ŞTİ.**
Adana Hacı Sabancı Org. San. Bölğ.
OSB İnönü Bulvarı No: 11
01410 Sarıçam **ADANA**
Tel : (0322) 394 51 94 - 459 14 39
459 14 81 - 459 15 07
Faks : (0322) 394 51 95
Web : www.yzd.com.tr
E-posta : yzd@yzd.com.tr
- ### ANKARA BÖLGESİ
- **ADNAN ELK. ADNAN YAZICI ve ORT.**
Atatürk Cad. Pıricelebi Mah.
No:316/C Merkez - **RİZE**
Tel : (0464) 21328 80-82
Faks : (0464) 213 25 55
E-posta : adnan.elektrik@hotmail.com
 - **AR ELEKTRİK ELEKTRONİK SAN.TİC. A.Ş.**
Merkez: Ankara Yolu 4.Km No:21/G **ÇORUM**
Şube : Organize Sanayi Bölgesi 9.Cad
No: 5 **ÇORUM**
Tel : (0364) 213 10 45
Faks : (0364) 225 56 57
Web : www.arelelektrik.com.tr
E-posta : info@arelelektrik.com.tr
 - **ASAL ELEKTRİK**
Merkez: Şabanolu Mah. 19 Mayıs San.
Sitesi Kutlukent Bulv. No:81
Tekkeköy **SAMSUN**
Tel : (0362) 266 70 70
Tel : (0362) 432 14 00
Faks : (0362) 431 69 70
Web : www.asalelektrik.com
Şube: Pazar Mah. Necipbey Cad. No: 24
İlkadım **SAMSUN**
Tel : (0362) 432 00 93
Faks : (0362) 432 45 30
 - **AYDINLAR ELEKTRİK**
100. Yıl Bulvarı No: 110
Ostim **ANKARA**
Tel : (0312) 354 14 77
Faks : (0312) 385 41 89
Web : www.aydinlar.com.tr
E-posta : info@aydinlar.com.tr
 - **GALİP MÜHENDİSLİK ELEKTRİK SAN.TİC.A.Ş.**
Merkez: Şabanolu Mah. Cemal Yeşilyurt Cad.
No:125 Tekkeköy - **SAMSUN**
Tel : 444 55 89
Faks : (0362) 431 50 05
Web : www.galip.com.tr
E-posta : galip@galip.com.tr
Şube: Hançerli Mah. 100.Yıl Bul. No:53
İlkadım - **SAMSUN**
Tel : 444 55 89
Faks : (0362) 435 67 72
Şube: Serhat Mah. 1419. Cad. No:10
Ostim - **ANKARA**
Tel : (0312) 395 06 43
Faks : (0312) 395 06 44
E-posta : galipankara@galip.com.tr
 - **KARADENİZ ELEKTRO MARKET TİC.A.Ş.**
Merkez: Kutlugün Mah. Hacı Mehmet
Orta Küme Evleri No:2 Ortahisar - **TRABZON**
Tel : 444 85 61
Faks : (0462) 325 91 81
Web : www.karadenizelektromarket.com.tr
E-posta : info@karadenizelektromarket.com.tr
B2B e-ticaret: www.kemmarket.com
Samsun Şube : Kirazlık Mah. Örnek Sanayi
Sitesi Bayraktar Cad. No:19 Tekkeköy - **SAMSUN**
Tel : 444 85 61
Faks : (0462) 325 91 81
Web : www.karadenizelektromarket.com.tr
E-posta : info@karadenizelektromarket.com.tr
B2B e-ticaret: www.kemmarket.com
Değirmendere Şube : Değirmendere Mah. Devlet
Sahil Yolu Cad. No:73 Ortahisar - **TRABZON**
Tel : 444 85 61
Faks : (0462) 325 91 81
Web : www.karadenizelektromarket.com.tr
E-posta : info@karadenizelektromarket.com.tr
B2B e-ticaret: www.kemmarket.com
 - **KOÇAK MÜH. TAAH. TİC. LTD. ŞTİ.**
OSB Erenler Mah. Cumhuriyet Bulvarı No:24
AKSARAY
Tel : (0382) 502 01 01
Faks : (0382) 502 01 03
Web : www.kocakmuhendislik.com.tr
E-posta : info@kocakmuhendislik.com.tr
 - **KONYA ENERJİ LTD.ŞTİ.**
Merkez: F. Çakmak Mah. Büsan Özel Org.
San. Böl. Kocgeç Cad. No:66 - **KONYA**
Tel : (0332) 345 09 00
Faks : (0332) 345 09 09
Şube: Konya Org. San. Böl. Yaylacık Cad. No:13/17
(Org. Böl.Müd.Arkası) **KONYA**
Bursa Bölge: Volkan Kuloğlu
Tel : 0 531 843 7861
E-posta : bilgi@konyaenerji.com.tr
İstanbul Bölge: Barış Taşdelen
Tel : 0 530 693 9183
E-posta : bilgi@konyaenerji.com.tr
 - **LEVENT AYDINLATMA ve ELK.
MALZEMELERİ İNŞAAT TİC.LTD.ŞTİ.**
Muratpaşa Mah. 605 Sok. Yavuz Apt.
No:7- **ANTALYA**
Tel : (0242) 344 20 41-344 20 51
Faks : (0242) 334 83 17
Web : www.leventelektrik.biz
E-posta : info@leventelektrik.biz

ELEKTROMARKETLERİMİZ

RUHBAŞ ELEKTRİK OTOMASYON İNŞ. TAAH. TİC. LTD. ŞTİ.

Merkez: Sanayi Bölgesi 3. Cd. No: 24

KAYSERİ

Tel : (0352) 336 32 10-320 82 20-21

Faks : (0352) 336 32 11

Şube: Sanayi Bölgesi 3. Cd. No: 9-B

KAYSERİ

Tel : (0352) 336 09 82-83

Şube: Sanayi Bölgesi 6. Cd. No: 28

KAYSERİ

Tel : (0352) 320 82 20

Faks : (0352) 320 82 16

Web : www.ruhbas.com

E-posta : ruhbas@ruhbas.com

SİMTES ELEKT. MAL. SAN. ve TİC. A.Ş.

21. Cad. 1424. Sok. No: 12

Ostim 06370 **ANKARA**

Tel : 444 34 79

Faks : (0312) 310 60 95 - 324 40 58

Web : www.simteselektrik.com.tr

E-posta : satis@simteselektrik.com.tr

SALT OTOMASYON ELEKTRİK ELEKTRONİK SAN. ve TİC. LTD. ŞTİ.

Kosgeb Cad. Busan Özel Organize Sanayi

Bölgesi No. 32 Karatay **KONYA**

Tel : (0332) 345 31 81

Faks : (0332) 345 31 84

Web : www.saltotomasyon.com

E-posta : info@saltotomasyon.com

TAMER ELEKTRİK İML. SAN TİC LTD ŞTİ

Elektrokent İş Merkezi 1467. Cad. No:2/29

İvedik O.S.B **ANKARA**

Tel : (0312) 444 78 67

Faks : (0312) 395 17 23

Web : www.tamerelektrik.com.tr

E-posta : ostim1@tamerelektrik.com.tr

Şube: Sanayi Cd. Kuruçesme Sk.

No:3/A-B Ulus **ANKARA**

Tel : (0312) 444 7 867

Faks : (0312) 324 45 74

Web : www.tamerelektrik.com.tr

E-posta : ulus2@tamerelektrik.com.tr

TAMGÜÇ ELEK. İNŞ. SAN. ve TİC. LTD. ŞTİ.

Sanayi Bölgesi 8. Cad. No: 12

KAYSERİ

Tel : (0352) 3336 35 32-336 20 22

Faks : (0352) 336 20 23

Web : www.tamgucelektrik.com.tr

E-posta : ahmet@tamgucelektrik.com.tr

ÜNKO ELEK. MAK. İNŞ. SAN. TİC. A.Ş.

İVOGSAN 1467. Cad. Elektrokent No: 2/23

06370 Ostim **ANKARA**

Tel : (0312) 354 86 56 pbx

Faks : (0312) 354 41 45

Web : www.unko.com.tr

E-posta : unko@unko.com.tr

YEĞENLER ELEK. A.Ş.

Altınova Sinan Mah. Serik Cad. Hüseyin

Avşaroğlu İş Merkezi No: 83/A, 07170

Kepez **ANTALYA**

Tel : (0242) 321 38 31 - 32

Web : www.yegenlerelektrik.com

E-posta : info@yegenlerelektrik.com

E-posta : info@yegenlerelektrik.com

E-posta : info@yegenlerelektrik.com

E-posta : info@yegenlerelektrik.com

E-posta : info@yegenlerelektrik.com

E-posta : info@yegenlerelektrik.com

E-posta : info@yegenlerelektrik.com

E-posta : info@yegenlerelektrik.com

E-posta : info@yegenlerelektrik.com

E-posta : info@yegenlerelektrik.com

E-posta : info@yegenlerelektrik.com

E-posta : info@yegenlerelektrik.com

E-posta : info@yegenlerelektrik.com

ÇAĞIN ELEKTROMARKET SAN. ve TİC. LTD. ŞTİ.

Merkez: Aladdin Bey. Mah. 626 Sok.

Elektromekanik İş Merkezi No:26/J

Nilüfer **BURSA**

Tel : (0224) 441 24 50

Faks : (0224) 441 74 44

Web : www.caginelektromarket.com

E-posta : info@caginelektromarket.com

Şube: Kıbrıs Şehitler Cad. Babadağ Apt. No: 34/B

Osmangazi - **BURSA**

Tel : (0224) 272 59 59-60

Faks : (0224) 254 77 25

FINDIKKAYA ELEK. SAN. ve TİC. LTD. ŞTİ.

Nilüfer Ticaret Merkezi 69. Sokak No.2

Nilüfer **BURSA**

Tel : (0224) 443 47 14

Faks : (0224) 443 47 16

Web : www.findikkaya.com.tr

E-posta : info@findikkaya.com.tr

KIRAC ELEK. İNŞ. MÜH. SAN. ve TİC. LTD. ŞTİ.

Merkez: Organize Sanayi Bölgesi

Şehitler Bulvarı No: 21

ESKİŞEHİR

Tel : (0222) 236 15 00

Faks : (0222) 236 15 01

Şube: Kurtuluş Mahallesi Vatan Caddesi

Köprü Konutları Apt. No:111/H **ESKİŞEHİR**

Tel : (0222) 221 91 70

Faks : (0222) 234 81 07

Şube: Perpa Tic. Merkezi A Blok Kat: 8

No: 754 Okmeydanı **İSTANBUL**

Tel : (0212) 320 79 04

Faks : (0212) 320 79 05

Şube: 23 Nisan Mah. Ata Bulvarı Gizemler

Plaza 3 Kat:1 D:5 Nilüfer **BURSA**

Tel : (0224) 443 45 26

(0224) 443 56 26

Faks : (0224) 443 09 26

Şube: 1373 Cad. No:14 Ağaç İşleri İvedik

O.S.B. **ANKARA**

Tel : (0312) 255 36 36

Faks : (0312) 255 46 46

Web : www.kiracelektrik.com.tr

E-posta : kirac@kiracelektrik.com.tr

KRC ELEKTROMARKET SAN. ve TİC. A.Ş.

Merkez: Organize San. Böl. 9. Cad. No:23

26110 **ESKİŞEHİR**

Tel : (0222) 234 34 04 pbx

Faks : (0222) 234 35 45

Web : www.krclektromarket.com

E-posta : eskisehir@krclektromarket.com.tr

Şubeler:

Afyon : (0272) 222 20 50 pbx

Aydın : (0256) 212 27 85 pbx

Balıkesir : (0266) 241 00 21 pbx

Bandırma : (0266) 718 10 33 pbx

Çiğli : (0232) 376 02 15 pbx

Eskişehir Çarşı : (0222) 234 32 04 pbx

Gebze : (0262) 644 16 15 pbx

Kocaeli : (0262) 335 27 27 pbx

Kütahya : (0274) 226 13 00 pbx

İnegöl : (0224) 712 03 23 pbx

Manisa : (0236) 236 33 80 pbx

Motor: (0224) 243 17 15 pbx

Sakarya : (0236) 291 30 30

Dijital Şube (E-Ticaret): 0530 604 74 64

MERPA PAZARLAMA A.Ş.

Merkez: Nilüfer Ticaret Merkezi 65.

Sok No: 17 Nilüfer **BURSA**

Tel : (0224) 443 64 00

Faks : (0224) 443 11 27

Şube: Gazlıcalar Cad. No:90 **BURSA**

Tel : (0224) 443 11 24

Web : www.merpa.com

E-posta : merpa@merpa.com

İZMİR BÖLGESİ

BANAZ ACAR ELEK. SAN. ve TİC. LTD. ŞTİ.

Kurtuluş Mah. Fatih Cad. No: 13

64100 **USAK**

Tel : (0276) 215 53 46

(0276) 224 62 69 - 315 11 46

Faks : (0276) 315 33 11

Web : www.acarelektrik.com.tr

E-posta : info@acarelektrik.com.tr

EGESİM OTOMATİK KONTROL SAN. ve TİC. LTD. ŞTİ.

Merkez: Halkapınar Mah. 1526 Sok. No:3/B

Ali Bulmalp 2 İş Merkezi 35110

Konak **İZMİR**

Tel : (0232) 433 30 25

Faks : (0232) 459 90 42

E-posta : egesim@egesim.com

Web : www.egesim.com

Şube: Gebze Org. San. Böl. 400. Sok.

No: 410 Gebze **KOCAELİ**

Tel : (0262) 751 28 00

Faks : (0262) 751 27 28

Web : www.egesim.com

E-posta : istanbul@egesim.com

EMA ELEKTRİK MALZ. SAN. ve TİC. A.Ş.

1203 / 5 Sok. No:2 / J Yener İş Merk.

35110 Yenisehir **İZMİR**

Tel : (0232) 458 55 55

Faks : (0232) 433 31 96

Web : www.emaelektrik.com

E-posta : info@emaelekt.ik.com

ERİKOĞLU ELEK. SAN. ve TİC. A.Ş.

Kale Mah. 312 Sk. No: 6/A Pamukkale - **DENİZLİ**

Tel : (0258) 265 22 15

Faks : (0258) 263 24 64

Web : www.erikoglu elektrik.com.tr

E-posta : elektrik@erikoglu.com

KARSİM ELEK. ve OTOMASYON SAN. ve TİC. A.Ş.

Merkez: Halkapınar Mah. 1082 Sk. No:7/N

Pamuk Plaza Konak / **İZMİR**

Tel: (0232) 502 65 91

Fax: (0232) 502 65 97

Web: www.karsimotomasyon.com

www.karsimstore.com

E-posta: info@karsimotomasyon.com

Şube: Cumhuriyet Mah. Abdül İpekçi Cad. No:2 D:228

Propa Vista Kartal **İZMİR**

Tel: (0232) 502 65 69

Fabrika: AOSB Mah. 10026 Sok. No:19 Çiğli **İZMİR**

Tel: (0232) 414 20 59

PROMEDA ELEKTRİK ve OTOMASYON SİSTEMLERİ SAN. ve TİC. LTD. ŞTİ.

Merkez: Ulukent Sanayi Bölgesi, 10007. Sk. No:17

29 Ekim Mah. Menemen - **İZMİR**

Tel : (0232) 459 22 22

Faks : (0232) 459 22 90

Web : www.promeda.net

E-posta : satis@promeda.net

İstanbul Ofis : 0535 426 85 27

VATA ELEK. A.Ş.

Halkapınar Mah.1082 Sokak Pamuk Plaza C Blok No.3

Yenişehir **KONAK - İZMİR**

Tel: (0232) 290 96 94

Fax: (0232) 502 13 63

Web: www.vataelektrik.com

E-posta: info@vataelektrik.com

İstanbul Anadolu: 0 531 697 90 95

İstanbul Avrupa: 0 530 157 24 16

Ankara Bölge: 0 530 513 54 20

Ankara Bölge: 0 537 885 46 64

Akdeniz Bölge: 0 546 469 88 65

BURSA BÖLGESİ

ANOT ENDÜSTRİ VE TİCARET A.Ş.

Merkez: Organize Sanayi Bölgesi 9. Cadde

No:34 Odunpazarı - **ESKİŞEHİR**

Tel : (0222) 236 16 16

Faks : (0222) 236 16 11

E-posta : info@anot.com.tr

Web : www.anot.com.tr

Bursa Şube: Alaaddinbey Mahallesi 638. Sokak

Aliaşan Plaza No: 2/A Nilüfer - **BURSA**

Tel : (0224) 443 50 55

Faks : (0224) 443 50 65

E-posta : info@anot.com.tr

Web : www.anot.com.tr

ELEKTROMARKETLERİMİZ

İSTANBUL BÖLGESİ

- **ALKAN KARDEŞLER ELK. SAN. ve TİC. A.Ş.**
Merkez: Perpa Tic. Merz. A Blok Kat: 1
No: 9/0044 Okmeydanı **İSTANBUL**
E-satış: www.e-alkan.com
Tel : (0212) 210 06 26 pbx
Faks : (0212) 210 06 33
Şube: Bereketzade Mah. Okçumusa Cad.
No: 33/D Karaköy **İSTANBUL**
Tel : (0212) 243 10 09 pbx
Faks : (0212) 243 10 41
Şube: Avcı Kuru Köyü, Alkan Cad. No:43
Eski Hava Üssü Şile Yolu Üzeri **İSTANBUL**
Tel : (0216) 735 25 41
Faks : (0216) 735 25 43
Web : www.alkankardesler.com
E-posta : info@alkankardesler.com
- **ALKANLAR ELK. SAN ve TİC. A.Ş.**
Merkez: Fatih Mah. Yakacak Yolu Cad.
Ortadağ Mevkii No:37/A
Sancaktepe - **İSTANBUL**
Tel : (0216) 564 57 00 PRI
(0216) 561 28 19 Pbx
Faks : (0216) 311 19 48
(0216) 561 55 75
Web : www.alkanlar.com
E-posta : info@alkanlar.com
Şube: Şair Ziya Paşa Cad. No: 5/1A
Karaköy **İSTANBUL**
Tel : (0212) 252 44 24 Pbx
Tel : (0212) 292 48 35/29
Faks : (0212) 245 09 14
Şube: Barış Mah. Koşuyolu Cad. Kurt Deresi
Mevkii No: 96 Gebze **KOCAELİ**
Tel : (0262) 777 00 58 Pbx
Faks : (0262) 777 00 68
- **ERGİN ELEKTRİK SAN. ve TİC. A.Ş.**
Perpa Tic. Merkezi A Blok K:1-2 No:5
80270 Okmeydanı **İSTANBUL**
Tel : (0212) 220 13 13
Faks : (0212) 222 80 20-21
Web : www.ergin.com.tr
E-posta : danisma@ergin.com.tr
- **İŞİN ELEKTRİK A.Ş.**
Merkez: Güzelyalı Mah. İbrahim Hakkı Cad.
No:46 Pendik - **İSTANBUL**
Tel : (0216) 493 4 493 – (0216) 493 89 91
Faks : (0216) 493 89 94
Web : www.isinelektrik.com
E-posta : info@isinelektrik.com
Şube: Orhantepe Mah. Üsküdar Cad. No:226/A
Cevizli - Kartal - **İSTANBUL**
Tel : (0216) 305 63 31 – 305 79 90
Faks : (0216) 305 90 54
- **SANTRAL ELK.SAN. ve TİC. A.Ş.**
Merkez: Bankalar Cad. Yanıkkapı Sok.
No: 4 34420 Karaköy **İSTANBUL**
Tel : (0212) 254 77 50 pbx
Faks : (0212) 250 19 11 – 15
Şube: Okçumusa Cad. No: 42
34420 Karaköy **İSTANBUL**
Tel : (0212) 254 77 50 pbx
Faks : (0212) 250 19 11 – 15
Şube: Perpa Ticaret Merkezi, A Blok Kat 2
No: 6-7 34384 Okmeydanı **İSTANBUL**
Tel : (0212) 210 44 77
Faks : (0212) 210 44 75
Web : www.santral.com
E-posta : santral@santral.com
- **ÇİHAN ELK. TAAH. SAN. ve TİC. LTD. ŞTİ.**
Altay Çeşme Mah. Zuhâl Sk.
Niyazi Bey İş Merkezi No:22 Kat:5 D:10
Maltepe **İSTANBUL**
Tel : (0216) 444 4 246
Faks : (0216) 410 59 00
Web : www.cihanelektrik.com.tr
E-posta : bilgi@cihanelektrik.com.tr
- **TÜMPA ELK. MALZ. PAZ. ve TİC. A.Ş.**
Evliya Çelebi Mah. Meşrutiyet Cad.
İşhanı Apt. No:66/A 34430
Beyoğlu **İSTANBUL**
Tel : (0212) 256 94 05
Faks : (0212) 256 95 99
Şubeler:
Hadımköy : (0212) 798 23 04
Gaziosmanpaşa: (0212) 594 04 04
Ümraniye : (0216) 661 12 05
İzmir : (0232) 433 00 82
Adana : (0322) 429 53 31
Samsun : (0362) 447 36 35
Web : www.tumpaelektrik.com
E-posta : info@tumpaelektrik.com
- **ELPİM MAK. İNŞ. ELK. MALZ. PAZ. TİC. ve SAN. A.Ş.**
Erenler Mah. 201 Sok. No. 10
Erenler **SAKARYA**
Tel : (0264) 276 00 83 pbx
276 38 30
Faks : (0264) 275 19 00
Web : www.elpim.com.tr
E-posta : elpim@elpim.com.tr

ALÇAK GERİLİM ENERJİ İZLEME ve OTOMASYONU ÇÖZÜM ORTAKLARI

- **PRONİT ENDÜSTRİYEL SİSTEMLER ve BİLGİ TEKNOLOJİLERİ LTD. ŞTİ.**
Gayrettepe Mh. Hoşsohbet Sk. No:5 iç Kapı No :13
Beşiktaş - **İSTANBUL**
Tel : (0212) 320 54 46
Faks : (0212) 320 29 43
Web : www.pronit.com.tr
E-posta : info@pronit.com.tr
- **RST MİMARLIK MÜHENDİSLİK DIŞ TİC. LTD. ŞTİ.**
Organize Sanayi Bölgesi 12. Cad. No:23 **KAYSERİ**
Tel : (0352) 321 14 53
Fax : (0352) 231 50 86
Web : www.rstmuhendislik.com.tr
E-posta : info@rstmuhendislik.com.tr
- **TELETEKNİK KONTROL & GÜÇ SİSTEMLERİ SAN. TİC. LTD. ŞTİ.**
Yenişehir Mh. Millet Cd. Sumbül Sk.
Sweet Life Center No:6/A39 34912
Pendik **İSTANBUL**
Tel : (216) 4829247
Fax : (216) 4829248
Web : www.teleteknik.com.tr
E-posta : info@teleteknik.com.tr

ALÇAK GERİLİM PANO PARTNERLERİ

SIVACON

Technology
Partner

SIEMENS

Şalt panoları, dağıtım sistemleri ve panolarda yetkilendirilmiş ürün ve sistem yapıcılığı:
Alpha Universal, Sivacon S8, Sivacon S4, Sicube 8MT

İSTANBUL BÖLGESİ

- **3P PANO ve ELEKTRİK ELEKTRONİK KONTROL SİSTEMLERİ SAN. TİC. LTD. ŞTİ.**
Mahmutbey Mah. Express24 Binası 2664.Sok.
No:12/Bağcılar - İSTANBUL
Tel : (0212) 472 06 08
Faks : (0212) 472 01 48
Web : www.3ppano.com
E-posta: 3p@3ppano.com



- **ANELİS MÜHENDİSLİK SAN.ve TİC. LTD. ŞTİ.**
Saray Mah. Site Yolu Sok. No:5/4
Anel İş Merk. 34768 Ümraniye İSTANBUL
Tel : (0216) 636 20 00
Faks : (0216) 636 25 00
Web : www.anelis.com.tr
E-posta: bilgi@anelis.com.tr



- **ASEL MÜH. ELK. İNŞ. TAAH. DAN. SAN. ve TİC. LTD. ŞTİ.**
Nişantepe Mahallesi, Fabrikalar Sk No:1/1, 34794
Çekmeköy İSTANBUL
Tel : (0216) 499 88 77
Faks : (0216) 499 88 80
Web : www.aselmuhendislik.com.tr
E-posta: info@aselmuhendislik.com.tr



- **EGESİM ENERJİ ELEKTROMEKANİK SAN.TİC. LTD. ŞTİ.**
Gebze Org. San. Böl. 400. Sok. No: 410
Gebze KOCAELİ
Tel : (0262) 751 28 00
Faks : (0262) 751 27 28
Web : www.egesim.com
E-posta: istanbul@egesim.com



- **MERT ELK. TAAH. PANO SAN. TİC. LTD. ŞTİ.**
Turgutreis San. Sit. Orhanlı Mah. Karadeniz Cad.
No:7A/1-2 Tuzla İSTANBUL
Tel : (0216) 394 22 00
Faks : (0216) 394 29 99
Web : www.mertpano.com.tr
E-posta: mertpano@mertpano.com.tr



- **OMEGA ELEKTRİK PANO SAN. TİC. A.Ş.**
Beylikdüzü Mercimerler San.Sit.
4. Cadde No:18 Beylikdüzü
İSTANBUL
Tel : (0212) 886 31 51
Faks : (0212) 886 31 61
Web : www.omegapano.com.tr
E-posta: info@omegapano.com.tr



- **PACPRO OTOMASYON MÜHENDİSLİK SAN. İÇ VE DIŞ TİC. A.Ş.**
Aydınlı Mahallesi, Yanyol Cad. Melodi Sok. Bilmo Sanayi Sitesi, No:16 Tuzla 34953 İSTANBUL
Tel : (0216) 376 10 95
Faks : (0216) 376 70 89
Web : www.pacpro.com
E-posta: info@pacpro.com



- **STAR ELEKTRİK PANO SAN. ve TİC. LTD. ŞTİ.**
Esenkent Mah. Dudullu OSB 2.Cd. No: 3
34776 Ümraniye İSTANBUL
Tel : (0216) 420 19 34 – 35
Faks : (0216) 466 02 71
Web : www.starpano.com.tr
E-posta: star@starpano.com.tr



ANKARA BÖLGESİ

- **AGES MÜHENDİSLİK ELEKTRİK TİC. LTD. ŞTİ.**
ASO 1.Organize Sanayi Bölgesi Erkunt Cad.
No: 2 Sincan ANKARA
Tel: (0312) 267 21 00
Faks: (0312) 267 61 03
Web: www.agesmuhendislik.com.tr
E-posta: ages@agesmuhendislik.com.tr



- **ANKASİM ELK. TAAHHÜT İMALAT MONTAJ SAN. ve TİC. LTD. ŞTİ.**
İvedik OSB Ağaç ve Metal San. Sit.
1419 Cad. 1435 Sok. No: 22
Yenimahalle ANKARA
Tel : (0312) 394 77 44
Faks : (0312) 354 62 44
Web : www.ankasim.com.tr
E-Posta: ankasim@ankasim.com.tr
siemenspartner@gmail.com



- **ELTES ELK. İNŞ. TAAH. SAN. TİC. A.Ş.**
Kayseri Org. San. Böl. 12. Cad. No: 23
38040 Melikgazi KAYSERİ
Tel : (0352) 231 85 44
Faks : (0352) 231 50 86
Web : www.eltel.com.tr
E-posta: satis@eltel.com.tr



- **EPTİM ELEK. İNŞ. ve TİC. LTD. ŞTİ.**
Ostim Mah. 1426. Sok. No: 4 Ostim
ANKARA
Tel : (0312) 354 96 40
Faks : (0312) 354 96 50
Web : www.eptim.com.tr
E-posta: eptim@eptim.com.tr



- **EUROPOWER ENERJİ ve OTOMASYON, TEKNOLOJİLERİ SAN. TİC. LTD. ŞTİ.**
Saray Mah. Atom Cad. No:17 Kazan
Kazan ANKARA
Tel : (0312) 815 48 80
Faks : (0312) 815 48 81
Web : www.europowerenerji.com.tr
E-posta: refik.cetin@europowerenerji.com.tr



- **ŞALT OTOMASYON ELEKTRİK ELEKTRONİK SAN. TİC. LTD. ŞTİ.**
Kosgeb Cad. Busan Özel Organize Sanayi Bölgesi No. 32 Karatay KONYA
Tel : (0332) 345 31 81
Faks : (0332) 345 31 84
Web : www.saltotomasyon.com
E-posta: info@saltotomasyon.com



BURSA BÖLGESİ

- **KIRIÇ ELK. İNŞ. MÜH. SAN. ve TİC. LTD. ŞTİ.**
Organize San. Böl. Şehitler Bulvarı
No: 21 ESKİŞEHİR
Tel : (0222) 236 15 00
Faks : (0222) 236 15 01
Web : www.kiracelektrik.com.tr
E-posta: kirac@kiracelektrik.com.tr



İZMİR BÖLGESİ

- **DELTA PROSES OTOMASYON KONTROL VE ELEKTRONİK SİSTEMLERİ SAN. VE TİC. LTD. ŞTİ.**
10042 Sokak No: 6 1AOSB Çiğli İZMİR
Tel : +90 (232) 433 29 10
Faks : +90 (232) 433 29 12
Web : http://www.deltaproses.com.tr
E-posta: delta@deltaproses.com



- **EGESİM ELEKTRİK SAN.TİC. LTD. ŞTİ.**
Atatürk Bulvarı No: 4 İzmir Serbest Bölgesi
35660 Menemen İZMİR
Tel : (0232) 842 60 85
Faks : (0232) 842 60 86
E-posta: fabrika@egesim.com
Web : www.egesim.com



- **SİVATEK ELK. PANO ve OTOMASYON SİST.SAN. TİC. LTD. ŞTİ.**
7407 Sokak No:19 Pınarbaşı İZMİR
Tel : (0232) 478 15 79 - 478 15 89
Faks : (0232) 478 15 99
E-posta: ali.kirmaci@sivatek.com.tr



- **PROMEDA ELEKTRİK ve OTOMASYON SİSTEMLERİ SAN. VE TİC. LTD. ŞTİ.**
Merkez: Ulukent Sanayi Böl. 10007 Sokak
No: 17 29 Ekim Mah. Menemen İZMİR
Tel : (0232) 459 22 22
Faks : (0232) 459 22 90
Web : www.promeda.net
E-posta : satis@promeda.net



- **YILDIRIM ELSAN ELK. SAN. TİC. LTD. ŞTİ.**
Aydın Organize Sanayi Bölgesi 2. Cad.
No: 41 Umurlu AYDIN
Tel : (0256) 211 56 56
Faks : (0322) 453 07 03
Faks : (0256) 211 39 89
Web : www.yespan.com
E-posta : info@yespan.com



ADANA BÖLGESİ

- **DRV MÜHENDİSLİK SAN. TİC. LTD. ŞTİ.**
Yeşiloba Mah. Efer Sanayi Sitesi 46167 Sok.
Dışkapı No: 12 A Blok No: 3 Seyhan ADANA
Tel : (0322) 453 07 02
Faks : (0322) 453 07 03
Web : www.drvc.com.tr
E-posta: info@drvc.com.tr



Smart home
and building
solutions.
Global. Secure.
Connected.



KNX instabus

KNX ÇÖZÜM ORTAKLARIMIZ

Solution
Partner

Building
Technologies

SIEMENS

- **ACTİVO ELEKTRONİK LTD. ŞTİ**
Tahtlısı mah.Yesevi Sok. No: 1/29
Ümraniye **İSTANBUL**
Tel : (0216) 428 81 13
Faks : (0216) 428 81 22
Web : www.activo.com.tr
E-posta: bilgi@activo.com.tr



- **O2 OTOMASYON MÜHENDİSLİK TİC. LTD. ŞTİ.**
Çınar Mahallesi Yeşiltepe Sokak No:21 Kat:1 Daire:
Maltepe **İSTANBUL**
Tel : (0216) 548 29 26
Web : www.o2otomasyon.com
E-posta: info@logicontrols.com



- **KONSİS KONTROL VE OTOMASYON LTD. ŞTİ.**

19 Mayıs Mah. Atatürk Cad. No:68 A1 Blok D:6 34736
Kadıköy - **İSTANBUL**
Tel : (0216) 478 53 29
Faks : (0216) 478 58 36
Web : www.konsis.net
E-posta: kadrikirimli@konsis.net



- **UMETEK MÜHENDİSLİK TAAHHÜT TİC. LTD.ŞTİ.**

Bağlarbaşı Mah. Atatürk Cad. Sakarya Sok. No:35 K:1
34844 Maltepe **İSTANBUL**
Tel : (0216) 222 29 14
Web : www.facebook.com/BinaOtomasyonu
E-posta: teknik@umetek.com



- **PRAKSİS BİNA TEKNOLOJİLERİ VE UYGULAMALARI TİC. LTD. ŞTİ**
Burhaniye Mahallesi Kısıklı Cad. No: 79 D:5
34746 Üsküdar **İSTANBUL**
Tel : (0216) 318 10 60
Faks : (0216) 318 10 49
Web : www.praxis-tr.com
E-posta: mehmetu@praxis-tr.com



- **MEHMET ERDEM SÖZEN, MES MÜHENDİSLİK**
Fevziçakmak Mh. Kosgeb Caddesi My Plaza
10632 Sk.2A / 201
Karatay - **KONYA-TÜRKİYE**
Tel : (0332) 350 1 351
Web : www.mesmuhendislik.com
E-posta: bilgi@mesmuhendislik.com



- **SANAYİ MÜHENDİSLİK TİC. LTD. ŞTİ.**
Kızıltoprak Mah. Bağdat Caddesi Köseoğlu Apt.
No: 75/8
Kadıköy **İSTANBUL**
Tel : (0216) 345 14 55
Faks : (0216) 414 58 46
Web : www.sanayimuh.com
E-posta: keremdirlik@sanayimuh.com



HVAC SAHA CİHAZLARI YETKİLİ BAĞİLERİMİZ

Approved
Partner

Building
Technologies

SIEMENS

İSTANBUL BÖLGESİ

- **ELEKTRO KALORİ PAZ. VE TİC. A.Ş.**
Murakıp Sok. No: 18/1 Karaköy
34435 Beyoğlu **İSTANBUL**
Tel : +90 444 0 665
Web : www.elektrokalori.com.tr
E-posta: info@elektrokalori.com.tr
- **TOTALINE**
Merkez : Dudullu Organize Sanayi Bölgesi
Esenşehir 3. Cad. No.2 PK:37 34776 **İSTANBUL**
Tel : (0216)528 69 73
Şube : İkitelli O.S.B. S.S.Eskoop San. Sit.
İşletme Kooperatifi B2 Blok Başakşehir **İSTANBUL**
Tel : (0212)671 53 04
Web : www.isk-market.com
E-posta: info@isk-market.com

İZMİR BÖLGESİ

- **TERMMARKET İSİT. SOĞ. SAN. TİC. LTD. ŞTİ.**
1443 Sokak No: 2/E Tesisat İş Merkezi
Yenişehir **İZMİR**
Tel : (0232) 459 77 37
Web : www.termmarket.com.tr
E-posta: info@termmarket.com.tr
- **TOTALINE**
2823 Sk. No:129/B 5-6 Oto Plaza Halkapınar
İZMİR
Tel : (0232) 459 18 17
Web : www.isk-market.com
E-posta: info@isk-market.com

ANKARA BÖLGESİ

- **KEYVAN PAZ. A.Ş.**
Çamlıca Mah. Anadolu Bulvarı No : 20
Tımko İş Merkezi Blok : Z/8 Yenimahalle
06200 **ANKARA**
Tel : (0312) 311 06 59
Web : www.keyvanpazarlama.com.tr
E-posta: keyvan@keyvanpazarlama.com.tr
- **KODSAN TERMOSAN ENERJİ SİST. SAN. TİC. A.Ş.**
Lizbon Caddesi No:37/3 A.Öveçler Çankaya
Çankaya **ANKARA**
Tel : (0312) 443 02 43
Web : www.kodsantermosar.com.tr
E-posta: info@kodsantermosar.com.tr
- **TOTALINE**
Serhat Mahallesi İvedik Org. San. Böl.
Melih Gökçek Bulv. 1445 Cad.No:26
Yenimahalle **ANKARA**
Tel : (0312) 472 43 04
Web : www.isk-market.com
E-posta: info@isk-market.com

ANTALYA BÖLGESİ

- **TOTALINE**
Mehmetçik Mh. Aspendos Bulvarı No:79/E
Muratpaşa **ANTALYA**,
Tel : (0242) 322 66 64
Web : www.isk-market.com
E-posta: info@isk-market.com
- **GAZİANTEP BÖLGESİ**
- **ABC MAKİNA MÜH. İNŞ. SAN. TİC. LTD. ŞTİ.**
Gazi Mah. Milli Egemenlik Cd. No:43/C
Şehitkamil **GAZİANTEP**
Tel : (0342) 231 24 44
Web : www.abcmakina.com
E-posta: hvac@abcmakina.com

SIRIUS YILDIZ ÜÇGEN KOMBİNASYONLARI OLUŞTURMA TABLOSU

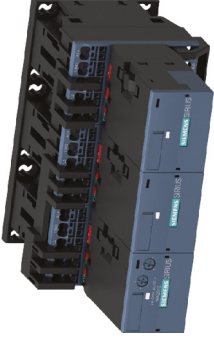

| Motor Gücü (kW) | Motor Akımı (kW) | Şebeke Kontaktörü | Üçgen Kontaktör | Yıldız Kontaktör | Zaman Rölesi Fonksiyon Modülü (230V) | Bağlantı Kiti* | İlave Yardımcı Kontak** |
|-----------------|------------------|-------------------|-----------------|------------------|--------------------------------------|----------------|-------------------------|
| 5.5 | 12 | 3RT2015-.. | 3RT2015-.. | 3RT2015-.. | 3RA2816-0EW20 | 3RA2913-2BB1 | 3RH2911-1FA.. |
| 7.5 | 17 | 3RT2017-.. | 3RT2017-.. | 3RT2015-.. | 3RA2816-0EW20 | 3RA2913-2BB1 | 3RH2911-1FA.. |
| 11 | 25 | 3RT2018-.. | 3RT2018-.. | 3RT2016-.. | 3RA2816-0EW20 | 3RA2913-2BB1 | 3RH2911-1CA.. |
| 15/18.5 | 32/40 | 3RT2026-.. | 3RT2026-.. | 3RT2024-.. | 3RA2816-0EW20 | 3RA2913-2BB1 | 3RH2911-1CA.. |
| 22/30 | 50/65 | 3RT2027-.. | 3RT2027-.. | 3RT2026-.. | 3RA2816-0EW20 | 3RA2913-2BB1 | 3RH2911-1CA.. |
| 37 | 80 | 3RT2035-.. | 3RT2035-.. | 3RT2027-.. | 3RA2816-0EW20 | 3RA2933-2C | 3RH2911-1CA.. |
| 45 | 86 | 3RT2036-.. | 3RT2036-.. | 3RT2027-.. | 3RA2816-0EW20 | 3RA2932-2C | 3RH2911-1CA.. |
| 55 | 115 | 3RT2037-.. | 3RT2037-.. | 3RT2035-.. | 3RA2816-0EW20 | 3RA2933-2BB1 | 3RH2911-1CA.. |
| 75 | 150 | 3RT2038-.. | 3RT2038-.. | 3RT2035-.. | 3RA2816-0EW20 | 3RA2933-2BB1 | 3RH2911-1CA.. |

* Kiti içinde tüm elektriksel kilitleme köprüleri ve bağlantı klipsleri mevcuttur. 5.5 ve 7.5kW'lık tiplerde mekanik kilitleme de dahildir.

** İlave yardımcı kontaklar opsiyonel olarak arzu edilen miktarda uygulamaya uygun olarak seçilebilir.

SIRIUS SAĞ - SOL DÖNÜŞ KOMBİNASYONLARI OLUŞTURMA TABLOSU

| Motor Gücü (kW) | Motor Akımı (kW) | Boy | Kontaktör 1 | Kontaktör 2 | Bağlantı Kiti* | Mekanik Kiiltleme | İlave Yardımcı Kontak** |
|-----------------|------------------|-----|-------------|-------------|----------------|--------------------------|-------------------------|
| 3 | 7 | S00 | 3RT2015-.. | 3RT2015-.. | 3RA2913-2AA1 | Bağlantı Kitine dahildir | 3RH2911-1FA.. |
| 4 | 9 | S00 | 3RT2016-.. | 3RT2016-.. | 3RA2913-2AA1 | Bağlantı Kitine dahildir | 3RH2911-1FA.. |
| 5.5 | 12 | S00 | 3RT2017-.. | 3RT2017-.. | 3RA2913-2AA1 | Bağlantı Kitine dahildir | 3RH2911-1FA.. |
| 7.5 | 17 | S0 | 3RT2018-.. | 3RT2018-.. | 3RA2913-2AA1 | Bağlantı Kitine dahildir | 3RH2911-1FA.. |
| 11 | 25 | S0 | 3RT2026-.. | 3RT2026-.. | 3RA2923-2AA1 | Bağlantı Kitine dahildir | 3RH2911-1FA.. |
| 15 | 32 | S2 | 3RT2027-.. | 3RT2027-.. | 3RA2923-2AA1 | Bağlantı Kitine dahildir | 3RH2911-1FA.. |
| 18.5 | 40 | S2 | 3RT2028-.. | 3RT2028-.. | 3RA2923-2AA1 | Bağlantı Kitine dahildir | 3RH2911-1FA.. |
| 22 | 50 | S2 | 3RT2036-.. | 3RT2036-.. | 3RA2933-2AA1 | 3RA2932-2C | 3RH2911-1FA.. |
| 30 | 65 | S3 | 3RT2037-.. | 3RT2037-.. | 3RA2933-2AA1 | 3RA2932-2C | 3RH2911-1FA.. |
| 37 | 85 | S3 | 3RT2038-.. | 3RT2038-.. | 3RA2933-2AA1 | 3RA2932-2C | 3RH2911-1EA.. |
| 45 | 95 | S3 | 3RT1046-.. | 3RT1046-.. | 3RA1943-2A | 3RA1924-2B | 3RH2911-1EA.. |

* Kiti içinde tüm elektriksel kiiltleme köprüleri ve bağlantı klipsleri mevcuttur. Bağlantı kitinde boy S00 ve S0'da mekanik kiiltleme dahildir.

** İlave yardımcı kontaklar opsiyonel olarak arzu edilen miktarda uygulamaya uygun olarak seçilebilir.

400V, 50Hz şebeke için harmonik reaktörlü kompanzasyon bileşenleri seçim cetveli

| Reaktör gücü (kVAR) | Kondansatör üzerine düşen gerilim (V) | Seçilen kondansatör gerilimi (min) | Kondansatör Sipariş No'su | Reaktör Sipariş No'su | Kontaktör Sipariş No'su | Sipariş No'su | Kablo Kesiti (mm ²) Sigorta Değeri (A) ** |
|---------------------|---------------------------------------|------------------------------------|---------------------------|-----------------------|-------------------------|---------------|-------------------------------------------------------|
|---------------------|---------------------------------------|------------------------------------|---------------------------|-----------------------|-------------------------|---------------|-------------------------------------------------------|

Reaktör Oranı %5,67

| | | | | | | | |
|------|-----|-----|-------------------|---------------|---------------|----|-----|
| 6,25 | 423 | 440 | 4RB8075-3EE10 | 4EP3801-1TE00 | 3RT2026-1AP00 | 6 | 25 |
| 12,5 | 423 | 440 | 4RB8150-3EE10 | 4EP4001-0TE00 | 3RT2617-1AP03 | 6 | 35 |
| 25 | 423 | 440 | 4RB8281-3EE10 | 4EP4401-4TE00 | 3RT2627-1AP05 | 16 | 63 |
| 50 | 423 | 440 | 2 x 4RB8281-3EE10 | 4EU3032-5TE08 | 3RT2636-1AP03 | 35 | 125 |
| 50* | 423 | 440 | 4RB8560-3EE20 | 4EU3032-5TE08 | 3RT2636-1AP03 | 35 | 125 |
| 100 | 423 | 440 | 4 x 4RB8281-3EE10 | 4EU3632-3TE08 | 3RT2646-1AP03 | 70 | 250 |
| 100* | 423 | 440 | 2 x 4RB8560-3EE20 | 4EU3632-3TE08 | 3RT2646-1AP03 | 70 | 250 |

Reaktör Oranı %7

| | | | | | | | |
|------|-----|-----|-------------------|---------------|---------------|----|-----|
| 6,25 | 428 | 440 | 4RB8075-3EE10 | 4EP3701-2TE00 | 3RT2026-1AP00 | 6 | 25 |
| 12,5 | 428 | 440 | 4RB8150-3EE10 | 4EP4001-1TE00 | 3RT2617-1AP03 | 6 | 35 |
| 25 | 428 | 440 | 4RB8281-3EE10 | 4EP4401-3TE00 | 3RT2627-1AP05 | 16 | 63 |
| 50 | 428 | 440 | 2 x 4RB8281-3EE10 | 4EU2732-5TE08 | 3RT2636-1AP03 | 35 | 125 |
| 100 | 428 | 440 | 4RB8560-3EE20 | 4EU3632-4TE08 | 3RT2646-1AP03 | 70 | 250 |
| 100* | 428 | 440 | 4 x 4RB8281-3EE10 | 4EU3632-4TE08 | 3RT2646-1AP03 | 70 | 250 |

Reaktör Oranı %5,67

| | | | | | | | |
|------|-----|-----|-------------------|---------------|---------------|----|-----|
| 6,25 | 423 | 480 | 4RB8083-3EJ10 | 4EP3801-1TE00 | 3RT2026-1AP00 | 6 | 25 |
| 12,5 | 423 | 480 | 4RB8167-3EJ10 | 4EP4001-0TE00 | 3RT2617-1AP03 | 6 | 35 |
| 25 | 423 | 480 | 4RB8330-3EJ20 | 4EP4401-4TE00 | 3RT2627-1AP05 | 16 | 63 |
| 50 | 423 | 480 | 2 x 4RB8330-3EJ20 | 4EU3032-5TE08 | 3RT2636-1AP03 | 35 | 125 |
| 100 | 423 | 480 | 4 x 4RB8330-3EJ20 | 4EU3632-3TE08 | 3RT2646-1AP03 | 70 | 250 |

Reaktör Oranı %7

| | | | | | | | |
|------|-----|-----|-------------------|---------------|---------------|----|-----|
| 6,25 | 428 | 480 | 4RB8083-3EJ10 | 4EP3701-2TE00 | 3RT2026-1AP00 | 6 | 25 |
| 12,5 | 428 | 480 | 4RB8167-3EJ10 | 4EP4001-1TE00 | 3RT2617-1AP03 | 6 | 35 |
| 25 | 428 | 480 | 4RB8330-3EJ20 | 4EP4401-3TE00 | 3RT2627-1AP05 | 16 | 63 |
| 50 | 428 | 480 | 2 x 4RB8330-3EJ20 | 4EU2732-5TE08 | 3RT2636-1AP03 | 35 | 125 |
| 100 | 428 | 480 | 4 x 4RB8330-3EJ20 | 4EU3632-4TE08 | 3RT2646-1AP03 | 70 | 250 |

* Alternatif kondansatör seçim sütunu olarak kullanılmalıdır.

** NH bıçaklı sigorta akım değeri.

Not: Harmonik reaktörlü kompanzasyon sistemlerinde uygun filtreleme yapabilmek için yukarıdaki reaktör-kondansatör seçim cetveline uyulması gerekmektedir.

400V, 50Hz şebeke için harmonik reaktörlü kompanzasyon bileşenleri seçim cetveli

| Reaktör gücü (kVAR) | Kondansatör üzerine düşen gerilim (V) | Seçilen kondansatör gerilimi (min) | Kondansatör Sipariş No'su | Reaktör Sipariş No'su | Kontaktör Sipariş No'su | Sipariş No'su | Kablo Kesiti (mm ²) Sigorta Değeri (A) ** |
|---------------------|---------------------------------------|------------------------------------|---------------------------|-----------------------|-------------------------|---------------|-------------------------------------------------------|
|---------------------|---------------------------------------|------------------------------------|---------------------------|-----------------------|-------------------------|---------------|-------------------------------------------------------|

Reaktör Oranı %14

| | | | | | | | |
|------|-----|-----|---------------------------------------|------------------|---------------|----|-----|
| 6,25 | 456 | 480 | 4RB8100-3FC10 | 4EP3900-7TE00 | 3RT2026-1AP00 | 6 | 25 |
| 12,5 | 456 | 480 | 4RB8150-3EJ10 | 4EP4300-6TE00 | 3RT2617-1AP03 | 6 | 35 |
| 25 | 456 | 480 | 4RB8300-3EJ10 | 4EU2732-0TE08 | 3RT2627-1AP05 | 16 | 63 |
| 50 | 456 | 480 | 2 x 4RB8300-3EJ10 | 4EU3032-0TE08 | 3RT2636-1AP03 | 35 | 125 |
| 50* | 456 | 480 | 2 x 4RB8330-3EJ20 | 4EU3032-0TE08 | 3RT2636-1AP03 | 35 | 125 |
| 100 | 456 | 480 | 4 x 4RB8300-3EJ10 | 4EU3931-1TE80-0A | 3RT2646-1AP03 | 70 | 250 |
| 100* | 456 | 480 | 2 x 4RB8300-3EJ10 + 2 x 4RB8330-3EJ20 | 4EU3931-1TE80-0A | 3RT2646-1AP03 | 70 | 250 |

Reaktör Oranı %5,67

| | | | | | | | |
|------|-----|-----|-----------------------------------|---------------|---------------|----|-----|
| 6,25 | 423 | 525 | 4RB8100-3FC10 | 4EP3801-1TE00 | 3RT2026-1AP00 | 6 | 25 |
| 12,5 | 423 | 525 | 4RB8200-3FC10 | 4EP4001-0TE00 | 3RT2617-1AP03 | 6 | 35 |
| 25 | 423 | 525 | 2 x 4RB8200-3FC10 | 4EP4401-4TE00 | 3RT2627-1AP05 | 16 | 63 |
| 25* | 423 | 525 | 4RB8400-3FC20 | 4EP4401-4TE00 | 3RT2627-1AP05 | 16 | 63 |
| 50 | 423 | 525 | 2 x 4RB8250-3FC10 + 4RB8300-3FC10 | 4EU3032-5TE08 | 3RT2636-1AP03 | 35 | 125 |
| 50* | 423 | 525 | 4RB8200-3FC10 + 2 x 4RB8300-3FC10 | 4EU3032-5TE08 | 3RT2636-1AP03 | 35 | 125 |
| 50* | 423 | 525 | 2 x 4RB8400-3FC20 | 4EU3032-5TE08 | 3RT2636-1AP03 | 35 | 125 |
| 100 | 423 | 525 | 4RB8100-3FC10 + 6 x 4RB8200-3FC10 | 4EU3632-3TE08 | 3RT2646-1AP03 | 70 | 250 |
| 100* | 423 | 525 | 4RB8100-3FC10 + 5 x 4RB8300-3FC10 | 4EU3632-3TE08 | 3RT2646-1AP03 | 70 | 250 |
| 100* | 423 | 525 | 4 x 4RB8400-3FC20 | 4EU3632-3TE08 | 3RT2646-1AP03 | 70 | 250 |

Reaktör Oranı %7

| | | | | | | | |
|------|-----|-----|-----------------------------------|---------------|---------------|----|-----|
| 6,25 | 428 | 525 | 4RB8100-3FC10 | 4EP3701-2TE00 | 3RT2026-1AP00 | 6 | 25 |
| 12,5 | 428 | 525 | 4RB8200-3FC10 | 4EP4001-1TE00 | 3RT2617-1AP03 | 6 | 35 |
| 25 | 428 | 525 | 2 x 4RB8200-3FC10 | 4EP4401-3TE00 | 3RT2627-1AP05 | 16 | 63 |
| 25* | 428 | 525 | 4RB8400-3FC20 | 4EP4401-3TE00 | 3RT2627-1AP05 | 16 | 63 |
| 50 | 428 | 525 | 2 x 4RB8250-3FC10 + 4RB8300-3FC10 | 4EU2732-5TE08 | 3RT2636-1AP03 | 35 | 125 |
| 50* | 428 | 525 | 4RB8200-3FC10 + 2 x 4RB8300-3FC10 | 4EU2732-5TE08 | 3RT2636-1AP03 | 35 | 125 |
| 50* | 428 | 525 | 2 x 4RB8400-3FC20 | 4EU2732-5TE08 | 3RT2636-1AP03 | 35 | 125 |
| 100 | 428 | 525 | 8 x 4RB8200-3FC10 | 4EU3632-4TE08 | 3RT2646-1AP03 | 70 | 250 |
| 100* | 428 | 525 | 4 x 4RB8400-3FC20 | 4EU3632-4TE08 | 3RT2646-1AP03 | 70 | 250 |
| 100* | 428 | 525 | 4RB8100-3FC10 + 5 x 4RB8300-3FC10 | 4EU3632-4TE08 | 3RT2646-1AP03 | 70 | 250 |

Reaktör Oranı %14

| | | | | | | | |
|------|-----|-----|-------------------------------|------------------|---------------|----|-----|
| 6,25 | 456 | 525 | 4RB8100-3FC10 | 4EP3900-7TE00 | 3RT2026-1AP00 | 6 | 25 |
| 12,5 | 456 | 525 | 4RB8200-3FC10 | 4EP4300-6TE00 | 3RT2617-1AP03 | 6 | 35 |
| 25 | 456 | 525 | 4RB8125-3FC10 + 4RB8250-3FC10 | 4EU2732-0TE08 | 3RT2627-1AP05 | 16 | 63 |
| 50 | 456 | 525 | 3 x 4RB8250-3FC10 | 4EU3032-0TE08 | 3RT2636-1AP03 | 35 | 125 |
| 100 | 456 | 525 | 5 x 4RB8300-3FC10 | 4EU3931-1TE80-0A | 3RT2646-1AP03 | 70 | 250 |
| 100* | 456 | 525 | 6 x 4RB8250-3FC10 | 4EU3931-1TE80-0A | 3RT2646-1AP03 | 70 | 250 |

* Alternatif kondansatör seçim sütunu olarak kullanılmalıdır.

** NH bıçaklı sigorta akım değeri.

Not: Harmonik reaktörlü kompanzasyon sistemlerinde uygun filtreleme yapabilmek için yukarıdaki reaktör-kondansatör seçim cetveline uyulması gerekmektedir.



SENTRON WL AÇIK TİP OTOMATİK ŞALTERLER 6300 A'e KADAR

Gerekli olan kumanda devresi fişi ve prizi sayısının belirlenmesi

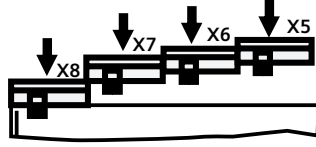

Kumanda devresi fişi ve prizi sayısını etkileyen faktörler:

- Tahrir türü
- Elektronik aşırı akım açtırıcısının gerilim trafolu olup olmayıcı
- Yardımcı açtırıcı türü ve sayısı
- Haberleşme bağlantısı COM15

| | Kumanda Soket Sayısı | Soket |
|-------------------------------------------------------------------------------------------------------------------------------------|----------------------|------------------|
| a İlk kumanda devresi prizi X6 her zaman gereklidir. | 1 | X6 |
| b Tahrir türü | | |
| b1 Ön kurma yaylı mekanik elle tahrik mekanik kapama | 0 | |
| b2 Ön kurma yaylı mekanik elle tahrik mekanik ve elektrikli kapama | 0 | X6 |
| b3 Yay kurmalı motor tahrikli mekanik ve elektrikli kapama | +1 | X2 |
| c Aşırı akım açtırıcısı tipi | | |
| c1 ETU15B, ETU25B, ETU27B aşırı akım açtırıcısı | 0 | |
| c2 ETU45B, ETU55B, ETU76B (dahili CubicleBUS) | +1 | X8 |
| N-iletkeninde aşırı akım koruması ve toprak kaçağı koruması için haric akım trafosu bağlantısı | | |
| c3 N-iletkenine bağlı akım trafosu (c2 seçilmediyse 3 kutuplu şalterlerde gereklidir) | +1 | X8 |
| c4 Transformatörün yıldız noktasına bağlı akım trafosu (c2 veya c3 seçilmediyse gereklidir) | +1 | X8 |
| d Yardımcı açtırıcı | | |
| d1 1. yardımcı açtırıcılı/sız (F1 açtırma bobini) | 0 | X6 |
| d2 2. yardımcı açtırıcılı (F2 açtırma bobini, F3 düş. gerilim bob., F4 gecikmeli düş. ger. bob.) | +1 | X5 |
| e Yardımcı kontak bloğu | | |
| e1 1. yardımcı kontak bloğu 2NO + 2NC | 0 | X6 |
| e2 1. ve 2. yard. kont.bloğu 4NO+4NC (b3 veya d2 seçilmediyse gereklidir) | +1 | X5 |
| f Haberleşme modülü | | |
| f1 COM15 haberleşme modülü olmaksızın | 0 | |
| f2 COM15 haberleşme modülü ile | +1 | X7 |
| X7 kumanda devresi soketi tamamıyla işgal edilmekte olduğundan aşağıdaki opsiyonlar bu sebeple mümkün değildir: | | |
| • Trip ihbar kontağı S24 | | |
| • Yay kuruldu bilgisi S21 | | |
| • Elektrikli ON butonu S10 | | |
| • 1. ve 2. yardımcı açtırıcı üzerindeki ihbar kontağı S22 + S23 | | |
| g Opsiyonel ihbar fonksiyonları / aksesuar | | |
| g1 Trip ihbar kontağı S24 (sadece f2 seçilmediyse mümkündür) | +1 | X7 |
| g2 Yay kuruldu kontağı S21 (sadece f2 seçilmediyse mümkündür, g1 seçilmediyse gereklidir) | +1 | X7 |
| g3 Elektr. ON but. S10 sadece f2 seçilmediyse mümkündür, g1 veya g2 seçilmediyse gereklidir | +1 | X7 |
| g4 1. yardımcı açtırıcı üzerindeki ihbar kontağı S22 (sadece f2 seçilmediyse mümkündür, g1, g2 veya g3 seçilmediyse gereklidir) | +1 | X7 |
| g5 2. yardımcı açtırıcı üzerindeki ihbar kontağı S23 (sadece f2 seçilmediyse mümkündür, g1, g2, g3 veya g4 seçilmediyse gereklidir) | +1 | X7 |
| g6 Kapamaya hazır kontak S20 | 0 | X6 |
| g7 Motoru devreden çıkarma şalteri S12 (sadece motor tahriği seçildiğinde mümkündür) | 0 | X5 |
| g8 Uzaktan resetleme bobini F7 (c2 seçilmediyse gereklidir) | +1 | X8 |
| h Kumanda devresi soketi toplam sayısı (maks. 4) | | (maks. 4) |

(S1, S2 Yardımcı Kontaklar Standarttır.)

- Uzaktan Resetleme Bobini F7
- Toprak Kaçağı Trafosu / G Sensör S2
- Toprak Kaçağı Trafosu / G Sensör S1
- Nötr Trafosu / N Sensör S2
- Nötr Trafosu / N Sensör S1
- Yıldız Bağlantılı Harici Gerilim Trafosu Ortak Uç
- Harici Gerilim Trafosu L3
- Harici Gerilim Trafosu L2
- Harici Gerilim Trafosu L1
- 0 V DC
- 24 V DC
- CubicleBUS +
- CubicleBUS -

Haberleşme fonksiyonu "F02" seçilmesi durumunda mevcut değildir. "X7" klemens bloğunda COM15 Modülü bulunmaktadır.

- Trip İhbar kontağı S24
- Yay kuruldu kontağı S21
- Elektriksel On butonu S10
- 1. Açırıcı ihbar kontağı S22
- 2. Açırıcı ihbar kontağı S23

- 1. Açırma bobini F1"ST"
- S1"5" / "NO"
- S1 "Ö" / "NC"
- Kapama bobini Y1
- Kapamaya hazır kontak S20
- S2"5" / "NO"
- S2 "Ö" / "NC"

- F4 sadece "hızlı OFF"
- F4 sadece "hızlı OFF"
- FS "ST", F3 "UVR", F4 "UVR td" / F3 "UVR", F4 "UVR td" /
- S 3 "NO" veya S7 "NO"
- S 3 "NC" veya S7 "NO"
- S 4 "NC" veya S8 "NO"
- S 4 "NC" veya S8 "NO"
- Motor tahrik mekanizması
- Opsiyonel motor kapatma S12 anahtarı

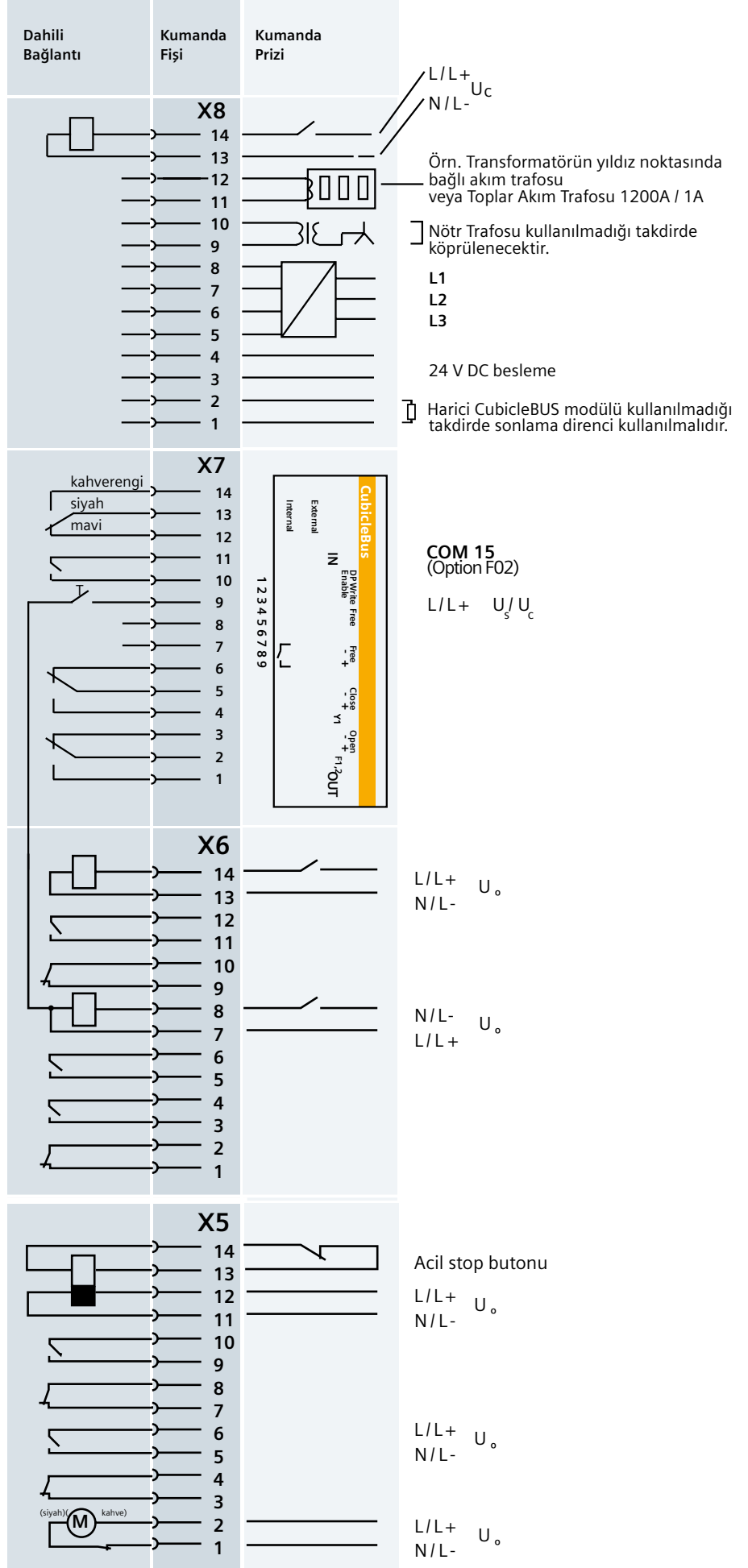

SIEMENS

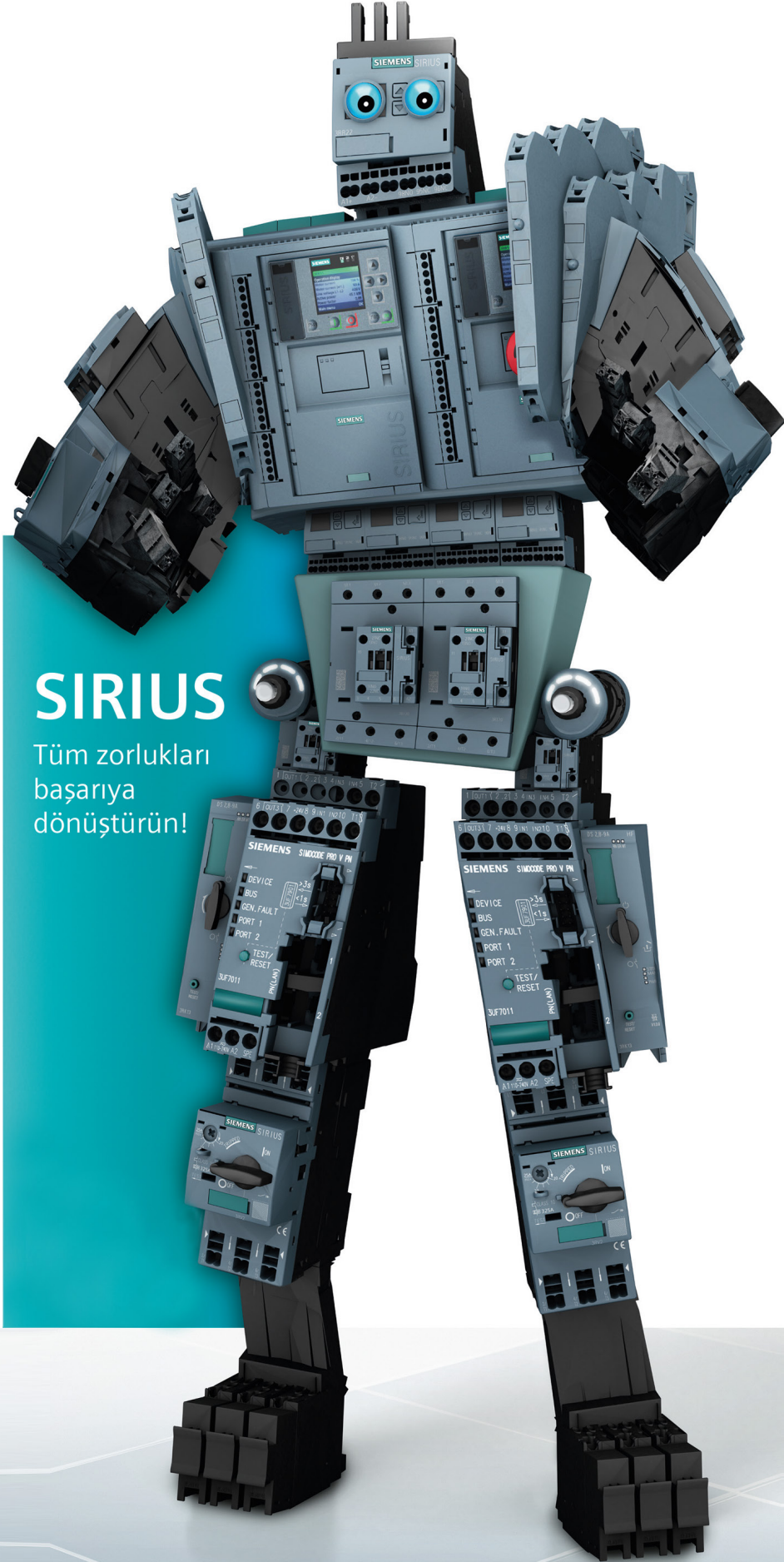

SIRIUS

Tüm zorlukları
başarıya
dönüştürün!

Dönüşüm tablosu

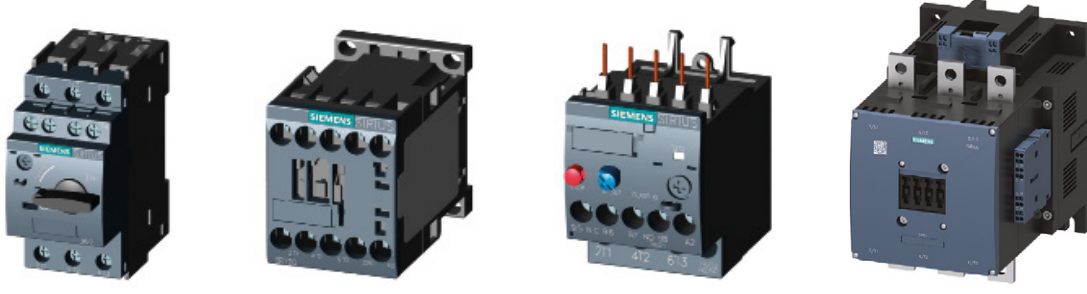

| 3TF Serisi Kontaktörler | Yeni Nesil SIRIUS | İlave Yardımcı Katak |
|-------------------------|-------------------|----------------------|
| 3TF4010-0APO | 3RT2016-1AP01 | |
| 3TF4001-0APO | 3RT2016-1AP02 | |
| 3TF4011-0APO | 3RT2016-1AP01 | + |
| 3TF4022-0APO | 3RT2016-1AP01 | + |
| 3TF4110-0APO | 3RT2017-1AP01 | |
| 3TF4101-0APO | 3RT2017-1AP02 | |
| 3TF4111-0APO | 3RT2017-1AP01 | + |
| 3TF4122-0APO | 3RT2017-1AP01 | + |
| 3TF4210-0APO | 3RT2018-1AP01 | |
| 3TF4220-0APO | 3RT2018-1AP01 | + |
| 3TF4211-0APO | 3RT2025-1AP00 | |
| 3TF4222-0APO | 3RT2025-1AP00 | + |
| 3TF4310-0APO | 3RT2026-1AP00 | |
| 3TF4320-0APO | 3RT2026-1AP00 | + |
| 3TF4311-0APO | 3RT2026-1AP00 | + |
| 3TF4322-0APO | 3RT2026-1AP00 | + |
| 3TF4422-0APO | 3RT2027-1AP00 | + |
| 3TF4522-0APO | 3RT2028-1AP00 | + |
| 3TF4622-0APO | 3RT2036-1AP00 | + |
| 3TF4722-0APO | 3RT2037-1AP00 | + |
| 3TF4822-0APO | 3RT2038-1AP00 | + |
| 3TF4922-0APO | 3RT2046-1AP00 | + |
| 3TF5022-0APO | 3RT2047-1AP00 | + |
| 3TF5122-0APO | 3RT1055-6AP36 | |
| 3TF5222-0APO | 3RT1056-6AP36 | |
| 3TF5322-0APO | 3RT1064-6AP36 | |
| 3TF5422-0APO | 3RT1065-6AP36 | |
| 3TF5522-0APO | 3RT1066-6AP36 | |
| 3TF5622-0APO | 3RT1075-6AP36 | |
| 3TF5722-0CM7 | 3RT1076-6AP36 | |

| 3TH Serisi Yardımcı Kontaktörler | Yeni Nesil SIRIUS Yardımcı Kontaktör | İlave Yardımcı Katak |
|----------------------------------|--------------------------------------|-------------------------------|
| 3TH4022-0APO | 3RH2122-1AP00 | |
| 3TH4040-0APO | 3RH2140-1AP00 | |
| 3TH4031-0APO | 3RH2131-1AP00 | |
| 3TH4013-0APO | 3RH2122-1AP00 | + |
| 3TH4004-0APO | 3RH2122-1AP00 | + |
| 3TH4244-0APO | 3RH2122-1AP00 | + |
| 3TH4271-0APO | 3RH2131-1AP00 | + |
| 3TH4262-0APO | 3RH2140-1AP00 | + |
| 3TH4253-0APO | 3RH2131-1AP00 | + |
| 3TH4280-0APO | 3RH2140-1AP00 | + |
| 3TH4355-0APO | 3RH2122-1AP00 | + |
| | | 3RH2911-1FA22 + 3RH2911-1DA11 |

| 3UA Serisi Termik Röleler (A) | 3UA Serisi Termik Röleler (A) |
|-------------------------------|-------------------------------|
| 3UA5900-0E (0.25-0.4) | 3RU2116-0EB1 (0.28-0.4) |
| 3UA5900-0G (0.4-0.63) | 3RU2116-0GB1 (0.43-0.63) |
| 3UA5900-0J (0.63-1) | 3RU2116-0JB1 (0.7-1) |
| 3UA5900-1A (1-1.6) | 3RU2116-1AB1 (1.1-1.6) |
| 3UA5900-1C (1.6-2.5) | 3RU2116-1CB1 (1.8-2.5) |
| 3UA5900-1E (2.5-4) | 3RU2116-1EB1 (2.8-4) |
| 3UA5900-1G (4-6.3) | 3RU2116-1GB1 (4.5-6.3) |
| 3UA5900-1J (6.3-10) | 3RU2116-1JB1 (7-10) |
| 3UA5900-2A (10-16) | 3RU2116-4AB1 (11-16) |
| 3UA5900-2C (16-25) | 3RU2126-4DB1 (20-25) |
| 3UA5900-2E (25-40) | 3RU2136-4FB1 (34-40) |
| 3UA5900-2T (40-57) | 3RU2136-4QB1 (47-57) |
| 3UA5900-2P (50-63) | 3RU2136-4JB1 (24-65) |
| 3UA6201-2H (55-80) | 3RU2146-4LB1 (70-90) |
| 3UA6201-2X (80-110) | 3RU2146-4MB1 (80-110) |



3VA kompakt tip güç şalterleri

İhtiyaçlarınız için tasarlanmış, eksiksiz bir çözüm.
siemens.com.tr/3VA

SIEMENS

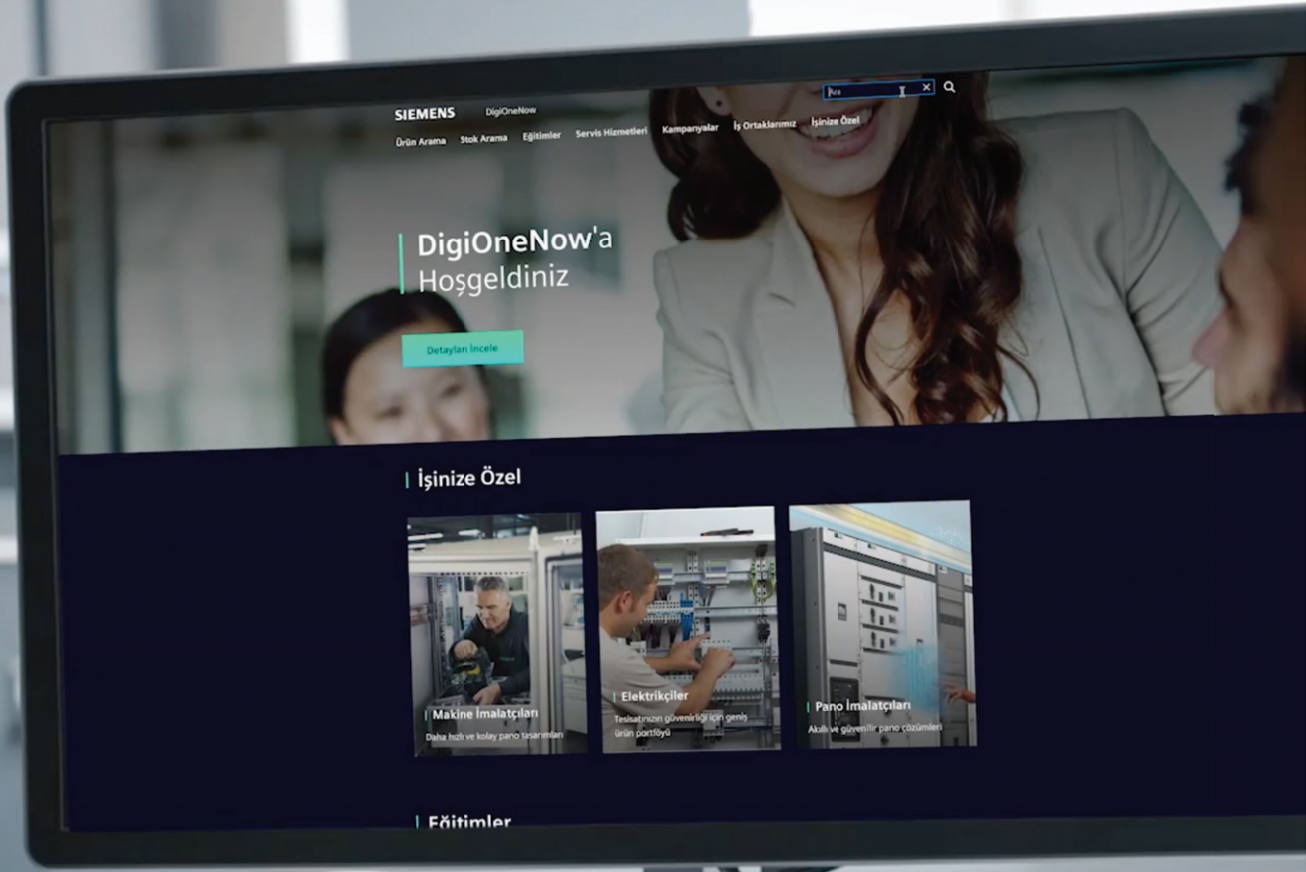

DigiOneNow ile tüm elektrik ürünlerimiz tek tıkla yanınızda!

Tüm Siemens elektrik ürünleri portföyüne hızlı bir şekilde erişim sağlarken; ihtiyacınız olan ürün ile ilgili bilgi ve dokümanlara kolayca ulaşabileceğiniz, Resmi İş Ortaklarınızın ürün stoklarını gerçek zamanlı görüntüleyeceğimiz ve tek tıkla, saniyeler içinde online satın alım yapabileceğiniz DigiOneNow platformuyla, enerjimiz bir!

www.digionenow.com

SIEMENS